





ANF 006
CILINDRO LAKE



Capacidad: 850 ml
Material: PET
Técnica de impresión: Serigrafía /
 Tampografía
Área de impresión: 5 x 13 cm
Colores: Amarillo Translucido, Morado,
 Naranja Translucido



Sistema de rosca twist-off que permite abrir y cerrar la tapa en un giro.

ANF 010
CILINDRO MILO



Capacidad: 610 ml
Material: Plástico
Técnica de impresión: Serigrafía /
 Tampografía
Área de impresión: 5.2 x 11.5 cm
Colores: Amarillo Translucido, Morado Mate,
 Negro Translucido

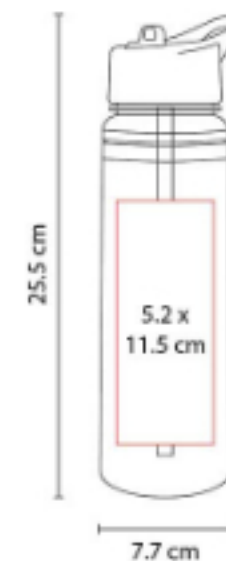

Doble pared. Incluye válvula de seguridad y popote. Tapa con agarradera.

ANF 021
CILINDRO VAUS



Capacidad: 700 ml
Material: PET
Técnica de impresión: Serigrafía /
Tampografía
Área de impresión: 5 x 9 cm
Colores: Amarillo Translucido

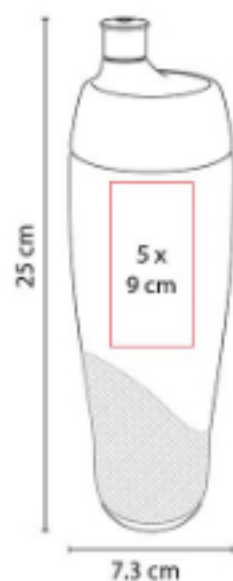

Sistema de rosca twist-off que permite abrir y cerrar la tapa en un giro. Incluye válvula de seguridad.

ANF 022
CILINDRO WESER



Capacidad: 700 ml
Material: PET
Técnica de impresión: Serigrafía /
Tampografía
Área de impresión: 5 x 10 cm
Colores: Amarillo Translucido

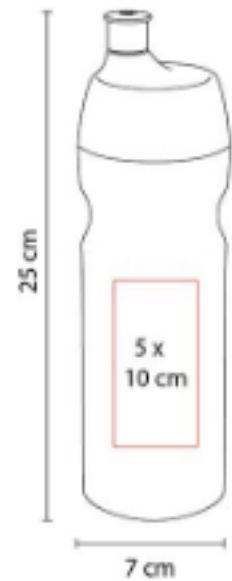

Sistema de rosca twist-off que permite abrir y cerrar la tapa en un giro. Incluye válvula de seguridad.

ANF 033
TARRO HAYLING



Capacidad: 600 ml
Material: Plástico / Aluminio
Técnica de impresión: Serigrafía /
Tampografía
Área de impresión: 5.5 x 6.5 cm
Colores: Naranja



Tapa de rosca e incluye popote.

ANF 037
CILINDRO NEIVA



Capacidad: 750 ml
Material: Plástico
Técnica de impresión: Serigrafía /
Tampografía
Área de impresión: 6 x 5 cm
Colores: Negro Translucido

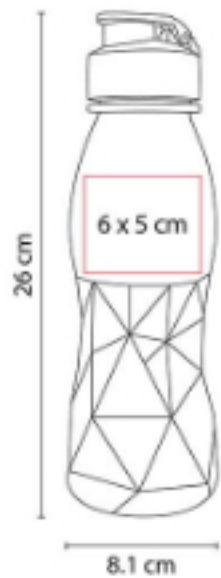

Tapa con válvula de seguridad.

ANF 041
CILINDRO ODESA



Capacidad: 500 ml
Material: PET
Técnica de impresión: Serigrafía
Área de impresión: 5 x 8 cm
Colores: Morado Mate



Sistema de rosca twist-off que permite abrir y cerrar la tapa en un giro. Incluye válvula de seguridad.

ANF 064
CILINDRO XITANG



Capacidad: 1000 ml
Material: PET
Técnica de impresión: Serigrafía /
Tampografía
Área de impresión: 6 x 15 cm
Colores: Naranja

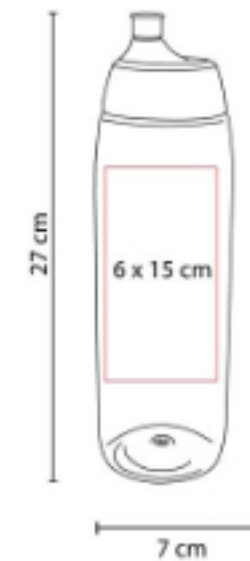

Sistema de rosca twist-off que permite abrir y cerrar la tapa en un giro. Incluye válvula de seguridad.

AUD 027
AUDÍFONOS CICLE



Material: Plástico / Silicón
Técnica de impresión: Serigrafía / Tampografía
Área de impresión: 3 x 2.5 cm
Colores: Blanco



Audífonos enrollables, base con ventosa para fácil sujeción. Función soporte para smartphone.

BBQ 010
SET DE BBQ WAHIBA



Material: Acero Inoxidable y Madera
Utensilios / Poliéster Maletín
Técnica de impresión: Serigrafía
Área de impresión: 30 x 7 cm
Colores: Negro

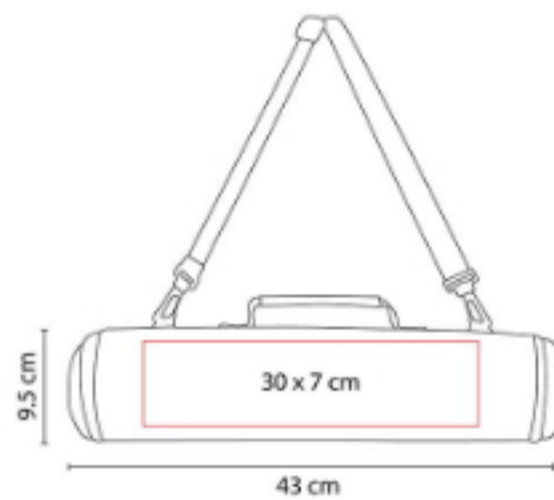

Maletín con correa ajustable. Incluye pinza, brocha, tenedor, espátula, brochetas y pinchos para mazorcas.

CAP 004
GORRA TRUCKER



Material: Poliéster / Red de Polipropileno
Técnica de impresión: Bordado / Serigrafía
Área de impresión: 10 x 4 cm
Colores: Amarillo Mate



Broche de plástico.

CEL 019
FUNDA KEEP



Material: Plástico
Técnica de impresión: Serigrafía
Área de impresión: 6 x 2.5 cm
Colores: Blanco

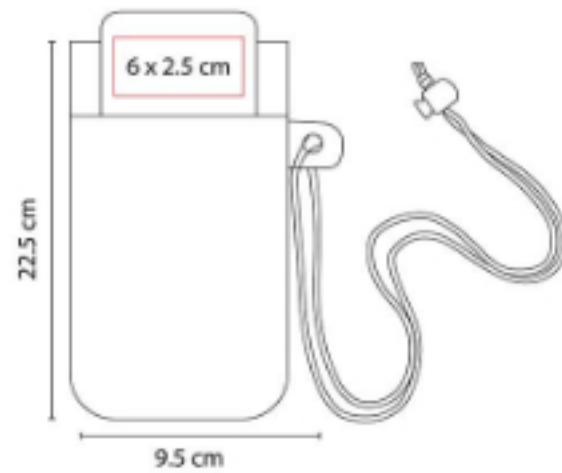

Funda para smartphone con cierre hermético a prueba de agua. Incluye cordón.

DAM 560
ESPEJO FANCY



Material: Plástico
Técnica de impresión: Serigrafía
Área de impresión: 5 cm Diámetro
Colores: Blanco



Espejo plegable redondo.

FREE 005
DISCO VOLADOR CONTOUR



Material: Plástico
Técnica de impresión: Serigrafía
Área de impresión: 15 cm Diámetro
Colores: Amarillo

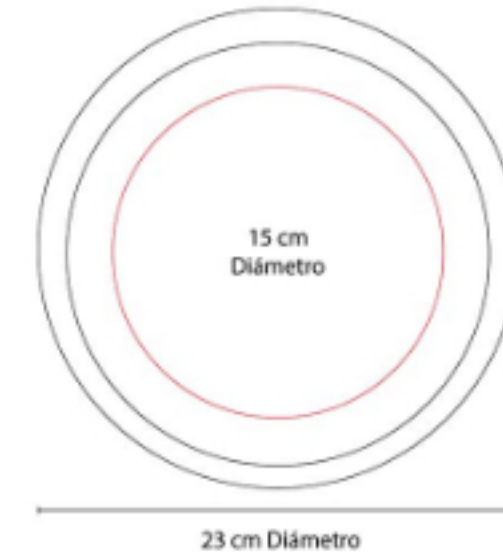

GEP 006
GORRA AVADI



Material: Poliéster
Técnica de impresión: Bordado / Serigrafía
Área de impresión: 5 x 4 cm
Colores: Negro



Broche metálico.

GSP 002
GORRA SÁNDWICH



Material: Algodón
Técnica de impresión: Bordado / Serigrafía
Área de impresión: 5 x 4 cm
Colores: Negro



Broche de velcro, sándwich del mismo color de la gorra.

HL 2020
LIBRETA LOVECOLORS



Material: Curpiel
Técnica de impresión: Serigrafía / Termograbado / Láser
Área de impresión: 7 x 11 cm
Colores: Amarillo

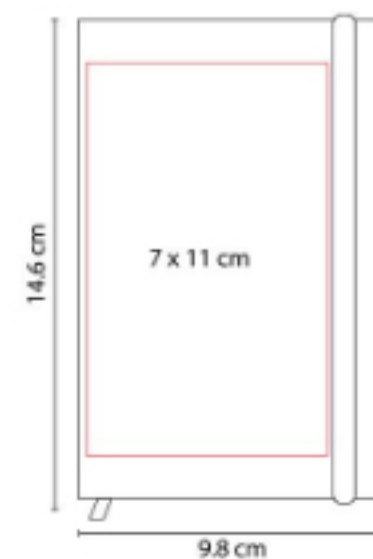

80 Hojas de raya. Incluye separador de hojas y elástico para cerrar.

HL 2900
CUADERNO PROFESIONAL



Material: Cartón / Espiral Metálico
Técnica de impresión: Serigrafía
Área de impresión: 16 x 23 cm
Colores: Naranja

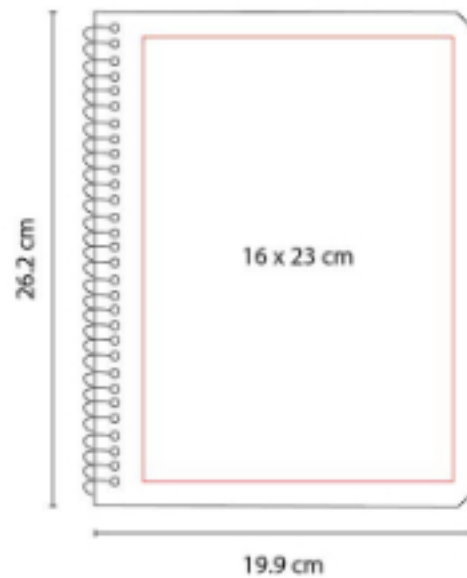

70 Hojas de raya. Cuaderno profesional tamaño carta.

SH 1405
BOLÍGRAFO KIVU



Material: Plástico
Técnica de impresión: Serigrafía
Área de impresión: 1 x 6 cm
Colores: Blanco

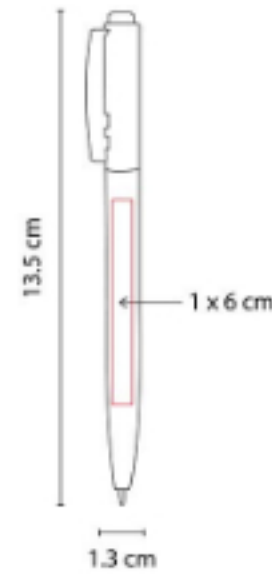

Mecanismo pulsador.

SIN 021
BOLSA-MOCHILA PRISMA



Material: Poliéster
Técnica de impresión: Serigrafía
Área de impresión: 25 x 35 cm
Colores: Naranja

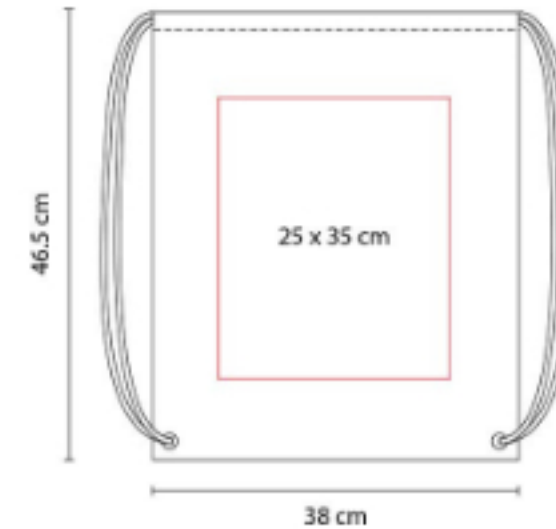

SIN 123
LONCHERA PRESTON



Material: Poliéster
Técnica de impresión: Serigrafía
Área de impresión: 15 x 9 cm
Colores: Negro

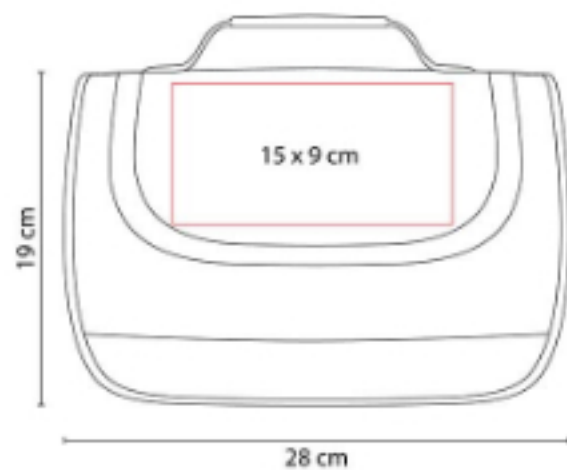

Interior plastificado. Incluye correa ajustable.

SIN 147
BOLSA BAGGARA



Material: Non Woven Laminado
Técnica de impresión: Serigrafía
Área de impresión: 16 x 20 cm
Colores: Amarillo, Naranja

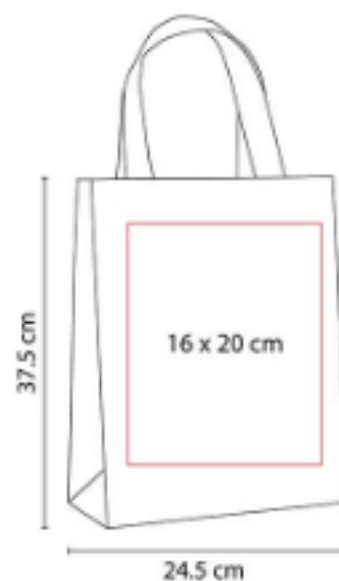

Bolsa con fuelle sellada a calor.

SIN 153
LONCHERA ATLANTA



Material: Non Woven
Técnica de impresión: Serigrafía
Área de impresión: 10 x 10 cm
Colores: Negro



Interior metalizado.

SIN 193
BOLSA SAGRES



Material: Yute
Técnica de impresión: Serigrafía
Área de impresión: 20 x 20 cm
Colores: Negro

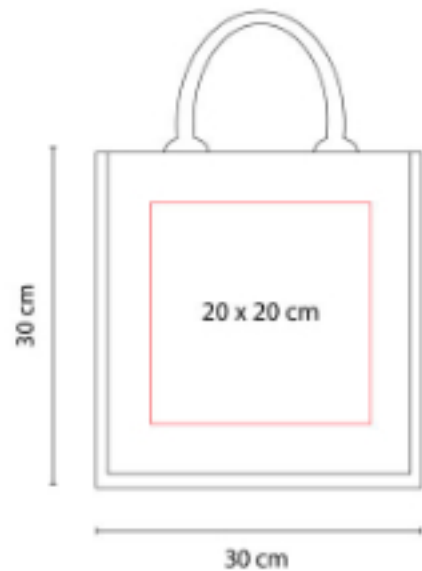

Bolsa con fuelle. Interior plastificado.

SIN 225
LONCHERA TIMOR



Material: Poliéster
Técnica de impresión: Bordado / Serigrafía
Área de impresión: 16 x 8 cm
Colores: Negro



Interior metalizado. Bolsa principal y frontal.
1 Bolsa lateral de malla y correa ajustable.

SIN 235
BOLSA-MOCHILA ASTORGA



Material: Non Woven
Técnica de impresión: Serigrafía
Área de impresión: 26 x 33 cm
Colores: Amarillo, Morado, Naranja

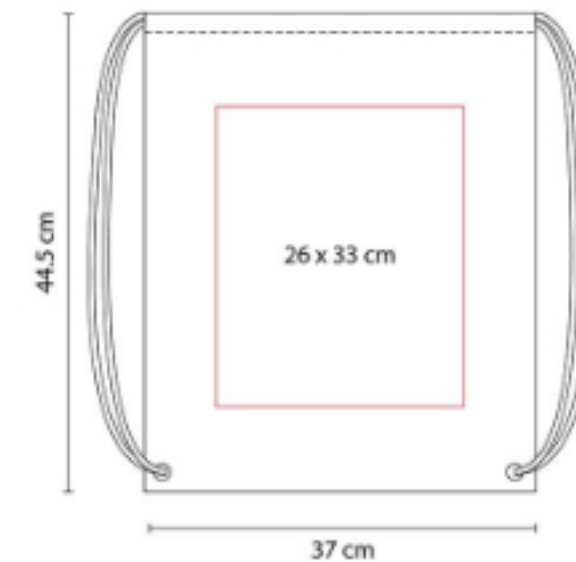

SIN 902
MOCHILA METROPOLITAN



Material: Poliéster
Técnica de impresión: Serigrafía
Área de impresión: 12 x 14 cm
Colores: Negro



Bolsa principal con espacio para laptop. Bolsa central para tablet.

SIN 938
**BOLSA-MOCHILA
SUBLIMACIÓN YOSEM**



Material: Non Woven
Técnica de impresión: Sublimación
Área de impresión: 30 x 30 cm
Colores: Blanco



Bolsa-mochila para sublimar con tirantes de cordón y cerrado de jareta.

TAZ 027
TAZA GILLEN



Capacidad: 17 Oz
Material: Cerámica / Silicón
Técnica de impresión: Grabado en Arena / Serigrafía / Termocalca
Área de impresión: 6 x 9 cm
Colores: Naranja



Cuenta con base de silicón. No usar en microondas ni lavavajillas.

TAZ 031
TAZA FIORLAND



Capacidad: 16 Oz
Material: Cerámica / Bambú
Técnica de impresión: Grabado en Arena / Serigrafía / Tampografía
Área de impresión: 6 x 6 cm
Colores: Blanco

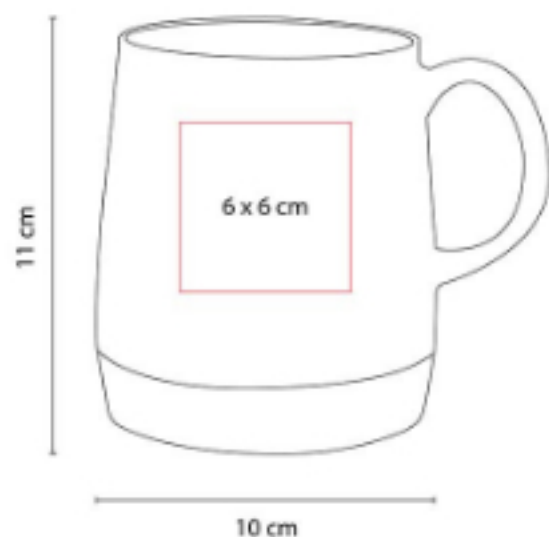

Cuenta con base de bambú. No usar en microondas ni lavavajillas.

TAZ 036
TAZA PARA SUBLIMAR PANAJI



Capacidad: 11 Oz
Material: Cerámica
Técnica de impresión: Sublimación / Termocalca
Área de impresión: 6 x 7 cm
Colores: Naranja



Taza para sublimar.

TAZ 044
TAZA ATZIRI



Capacidad: 11 Oz
Material: Cerámica
Técnica de impresión: Serigrafía / Tampografía
Área de impresión: 5 x 5.5 cm
Colores: Amarillo, Blanco, Naranja



TMPS 156
TERMO PEAK



Capacidad: 540 ml
Material: Acero Inoxidable / Plástico
Técnica de impresión: Láser / Serigrafía
Área de impresión: 6.5 x 11 cm
Colores: Morado, Naranja



Doble pared. Pared interior plástico, pared exterior acero inoxidable. Incluye válvula de seguridad.

TMPS 16
TERMO TRAVEL MUG



Capacidad: 450 ml
Material: Acero Inoxidable / Plástico
Técnica de impresión: Láser / Pantógrafo / Serigrafía / Tampografía
Área de impresión: 5.3 x 5.7 cm
Colores: Plata

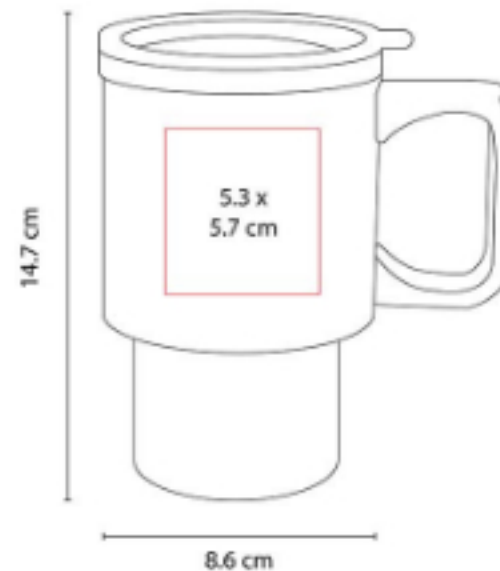

Doble pared. Pared interior plástico, pared exterior acero inoxidable. Incluye válvula de seguridad.

TMPS 168
TERMO TAHANA



Capacidad: 350 ml
Material: Acero Inoxidable / Plástico
Técnica de impresión: Láser / Serigrafía / Tampografía
Área de impresión: 6 x 5 cm
Colores: Sin Color

Doble pared. Cerrado al vacío. Pared interna y externa acero inoxidable.

TMPS 67
TERMO ANKARA



Capacidad: 525 ml
Material: Acero Inoxidable / Plástico
Técnica de impresión: Láser / Pantógrafo / Serigrafía / Tampografía
Área de impresión: 5.5 x 14 cm
Colores: Negro

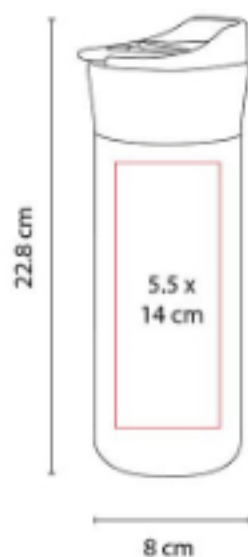

Doble pared. Pared interior plástico, pared exterior acero inoxidable. Incluye válvula de seguridad.

TMPS 74
VASO TIRICH



Capacidad: 475 ml
Material: Plástico
Técnica de impresión: Serigrafía / Tampografía
Área de impresión: 5 x 8 cm
Colores: Amarillo, Blanco, Morado Pastel, Naranja, Negro

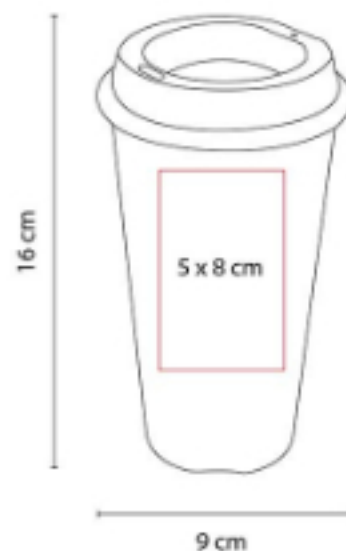

Incluye tapa.

TMPS 77
TERMO YUKSHIN



Capacidad: 550 ml
Material: Acero Inoxidable / Plástico
Técnica de impresión: Láser / Pantógrafo / Serigrafía / Tampografía
Área de impresión: 6 x 12 cm
Colores: Blanco, Negro

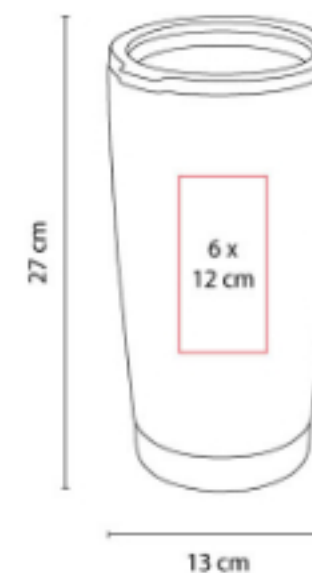

Doble pared. Cerrado al vacío. Pared interna y externa acero inoxidable.



BE BI DAS

- Tazas
- Termos Metálicos
- Vasos y Termos de Plástico
- Cilindros Metálicos
- Cilindros y Tarros de Vidrio
- Cilindros de Plástico



TAZAS



TAZ 001 TAZA ESPIRIT



Capacidad: 11 Oz
Material: Cerámica
Técnica de impresión: Grabado en Arena / Serigrafía / Termocalca
Área de impresión: 5.5 x 5.5 cm
Colores: Azul, Azul Rey, Blanco, Naranja, Negro, Rojo, Verde

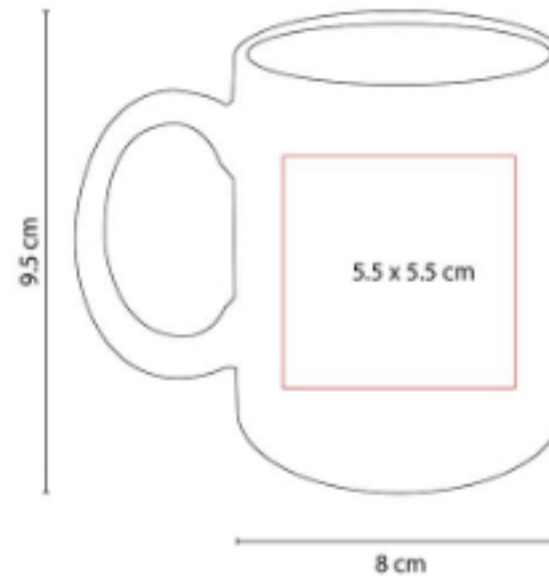

TAZ 002 TAZA DOLCE



Capacidad: 15 Oz
Material: Cerámica
Técnica de impresión: Grabado en Arena / Serigrafía / Termocalca
Área de impresión: 5.2 x 6.6 cm
Colores: Amarillo, Azul, Negro, Rojo



TAZ 003
TAZA VERONA



Capacidad: 11 Oz
Material: Cerámica
Técnica de impresión: Grabado en Arena / Serigrafía / Termocalca
Área de impresión: 5.3 x 5.9 cm
Colores: Amarillo, Azul, Negro, Rojo, Verde

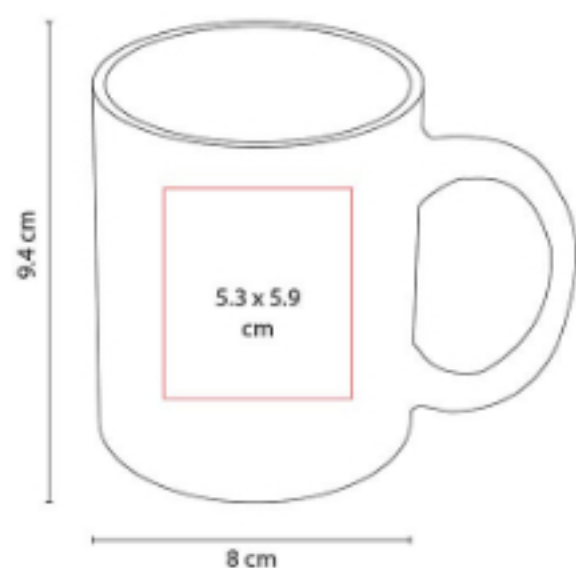

TAZ 005
TAZA MOFFY



Capacidad: 11 Oz
Material: Cerámica
Técnica de impresión: Grabado en Arena / Serigrafía / Termocalca
Área de impresión: 5.6 x 5.9 cm
Colores: Azul, Negro, Rojo

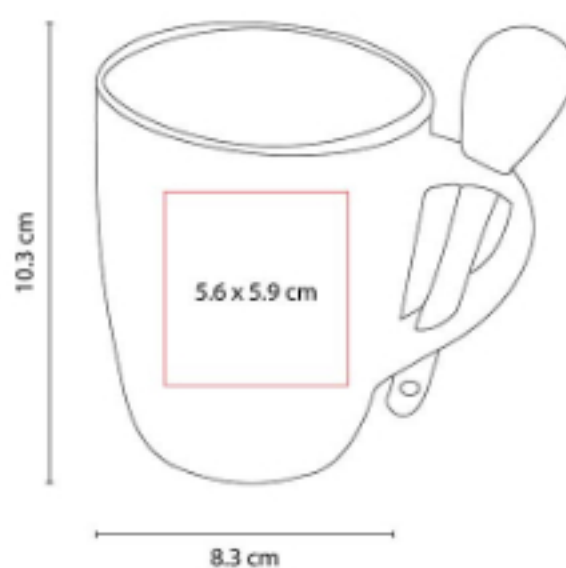

Incluye cuchara.

TAZ 010
TAZA MARSELLA



Capacidad: 11 Oz
Material: Cerámica / Silicón
Técnica de impresión: Grabado en Arena / Serigrafía / Termocalca
Área de impresión: 3.7 x 5.3 cm
Colores: Rojo



Cuenta con base de silicón. No usar en microondas ni lavavajillas.



TAZ 011
TAZA IRON



Capacidad: 11 Oz
Material: Cerámica / Acero Inoxidable
Técnica de impresión: Láser / Pantógrafo / Tampografía
Área de impresión: 5 x 3.8 cm Cerámica / 4.6 x 3 cm Metal
Colores: Negro Mate, Rojo Mate



No usar en microondas ni lavavajillas.

TAZ 012
TAZA TAURÉ



Capacidad: 12 Oz
Material: Porcelana / Acero Inoxidable
Técnica de impresión: Láser / Pantógrafo / Tampografía
Área de impresión: 6.5 x 4 cm Porcelana / 4 x 1.5 cm Metal
Colores: Plata



Incluye caja de regalo. No usar en microondas ni lavavajillas.

TAZ 015
TAZA PARA SUBLIMAR FRISIA



Capacidad: 11 Oz
Material: Cerámica
Técnica de impresión: Sublimación / Termocalca
Área de impresión: 5.5 x 5.5 cm
Colores: Blanco

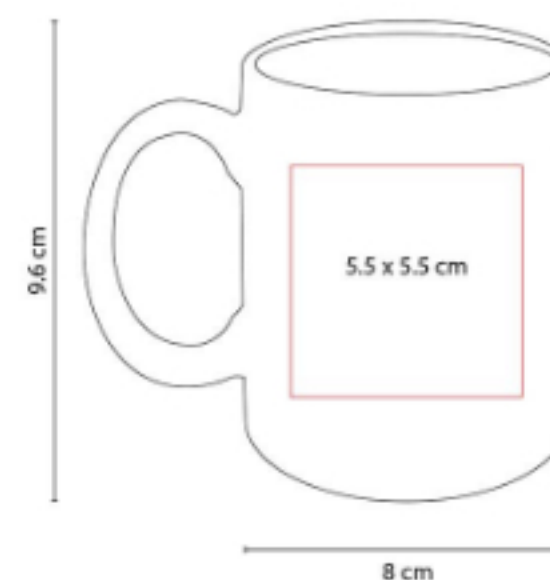

Taza para sublimar.

TAZ 018
TAZA ATBARA



Capacidad: 16 Oz
Material: Plástico / Acero Inoxidable
Técnica de impresión: Serigrafía / Tampografía
Área de impresión: 5 x 5 cm
Colores: Blanco



Doble pared.

TAZ 019
TAZA KABBI



Capacidad: 11 Oz
Material: Cerámica
Técnica de impresión: Serigrafía
Área de impresión: 5.5 x 5.5 cm
Colores: Azul, Rojo, Rosa



Taza con terminado neón.

TAZ 021
TAZA ANNECY



Capacidad: 17 Oz
Material: Cerámica / Silicón
Técnica de impresión: Grabado en Arena / Serigrafía / Termocalca
Área de impresión: 6.5 x 6.5 cm
Colores: Azul, Naranja, Rojo, Verde

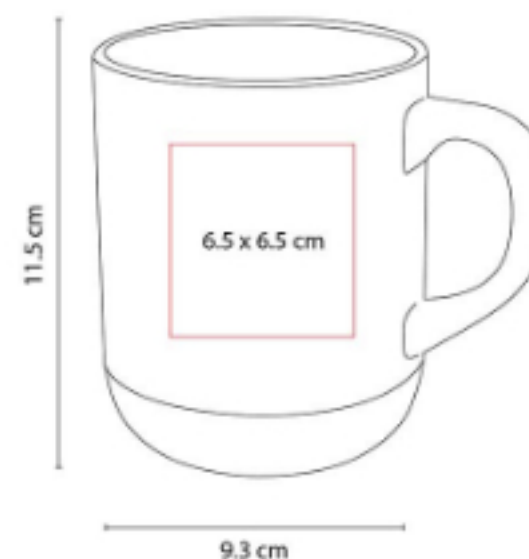

Cuenta con base de silicón. No usar en microondas ni lavavajillas.

TAZ 022
TAZA COLORÉ



Capacidad: 11 Oz
Material: Cerámica
Técnica de impresión: Láser / Serigrafía
Área de impresión: 5.5 x 5.5 cm
Colores: Verde

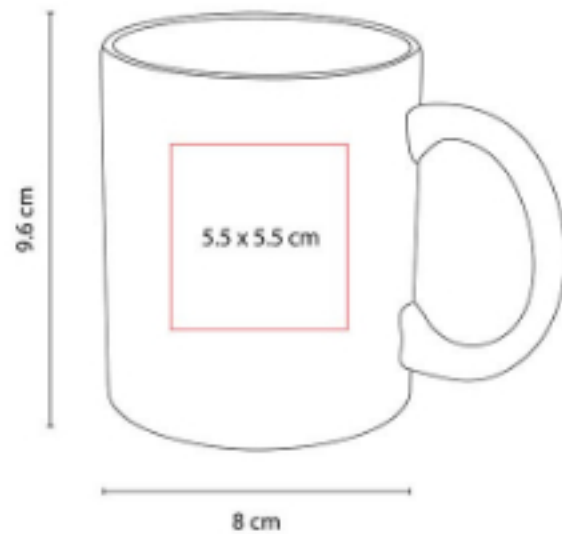

Taza con recubrimiento interior de color para resaltar el logo una vez aplicado el grabado láser.

TAZ 023
TAZA NORTIA



Capacidad: 14 Oz
Material: Porcelana
Técnica de impresión: Grabado en Arena / Serigrafía / Tampografía / Termocalca
Área de impresión: 6 x 6 cm
Colores: Azul, Blanco, Gris, Rojo



Incluye caja de regalo.

TAZ 024
TAZA KINSALE



Capacidad: 14 Oz
Material: Acero Inoxidable / Plástico
Técnica de impresión: Láser / Pantógrafo / Serigrafía / Tampografía
Área de impresión: 7 x 7 cm
Colores: Plata

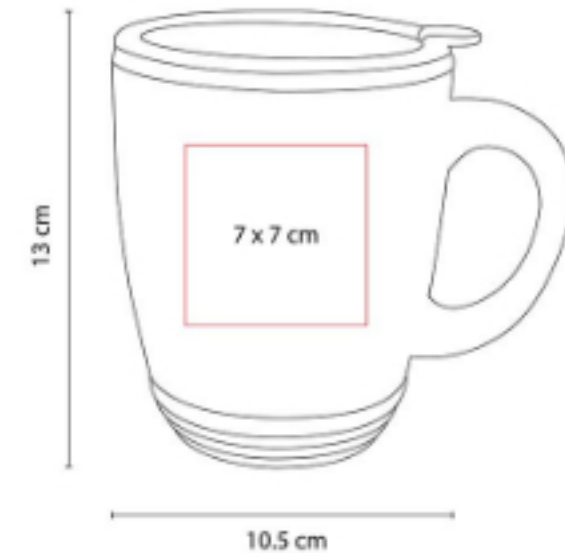

Doble pared. No usar en microondas ni lavavajillas.

TAZ 026
TAZA RIMO



Capacidad: 13 Oz
Material: Cerámica
Técnica de impresión: Grabado en Arena / Serigrafía / Termocalca
Área de impresión: 6 x 6 cm
Colores: Azul, Naranja, Negro, Rojo, Verde



TAZ 027
TAZA GILLEN



Capacidad: 17 Oz
Material: Cerámica / Silicón
Técnica de impresión: Grabado en Arena / Serigrafía / Termocalca
Área de impresión: 6 x 9 cm
Colores: Azul, Gris, Naranja, Rojo, Verde



Cuenta con base de silicón. No usar en microondas ni lavavajillas.

TAZ 028
TAZA MORTERATSCH



Capacidad: 13 Oz
Material: Porcelana
Técnica de impresión: Grabado en Arena / Serigrafía / Termocalca
Área de impresión: 6 x 6 cm
Colores: Blanco, Gris, Negro

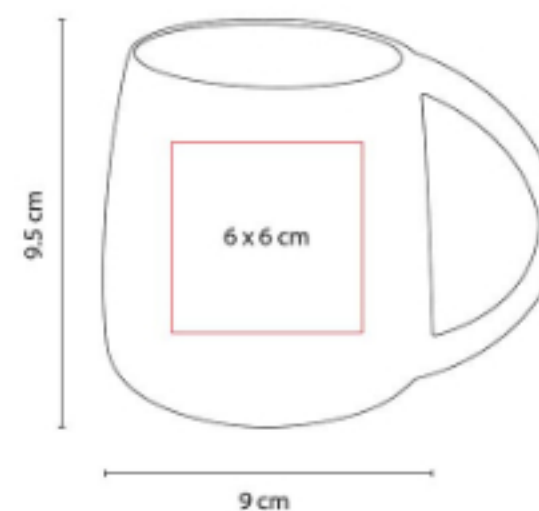

TAZ 029
SET DE TAZAS IWAO



Capacidad: 8 Oz
Material: Cerámica / Bambú
Técnica de impresión: Láser / Serigrafía
Área de impresión: 3.5 x 3.5 cm Taza / 15 x 2 cm Base
Colores: Blanco

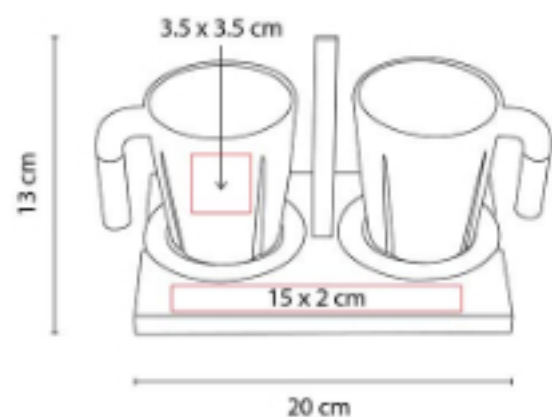

Incluye dos tazas, dos porta tazas de bambú y caja de regalo. No usar en microondas ni lavavajillas.

TAZ 030
TAZA JANNU



Capacidad: 13 Oz
Material: Plástico / Acero Inoxidable
Técnica de impresión: Serigrafía / Tampografía
Área de impresión: 6 x 6 cm
Colores: Gris

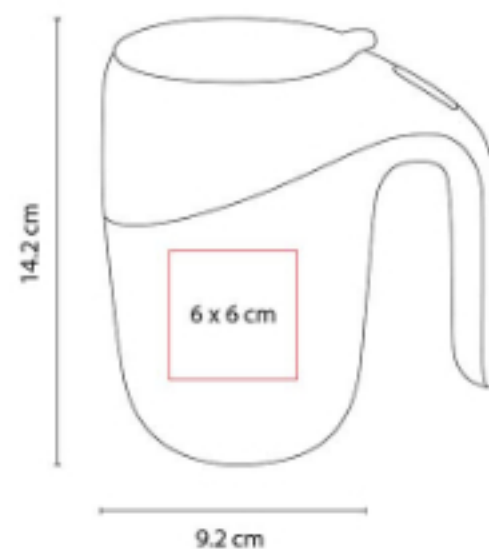

Doble pared.

TAZ 031
TAZA FIORLAND



Capacidad: 16 Oz
Material: Cerámica / Bambú
Técnica de impresión: Grabado en Arena / Serigrafía / Tampografía
Área de impresión: 6 x 6 cm
Colores: Blanco, Negro

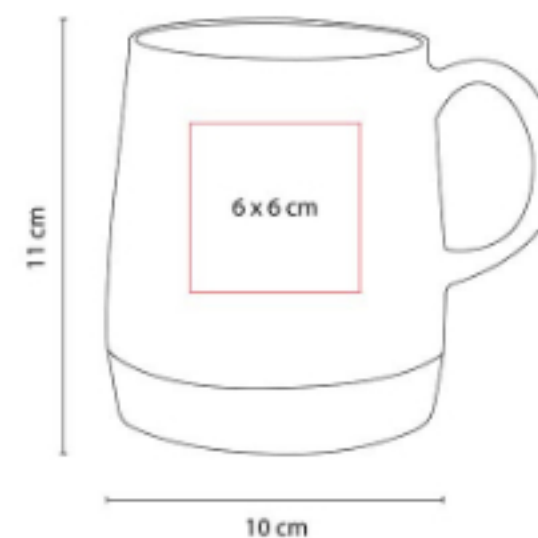

Cuenta con base de bambú. No usar en microondas ni lavavajillas.

TAZ 033
TAZA KILIA



Capacidad: 300 ml
Material: Acero Inoxidable / Plástico / Corcho
Técnica de impresión: Láser / Pantógrafo / Serigrafía / Tampografía
Área de impresión: 6 x 5 cm
Colores: Azul, Gris, Rojo



Doble pared, base de corcho, tapa en dos posiciones. No usar en microondas ni lavavajillas.

TAZ 034
TAZA SAIMAA



Capacidad: 11 Oz
Material: Cerámica
Técnica de impresión: Grabado en Arena / Serigrafía / Tampografía
Área de impresión: 6 x 7 cm
Colores: Blanco, Gris, Negro



TAZ 035
TAZA PARA SUBLIMAR RANIJI



Capacidad: 17 Oz
Material: Cerámica
Técnica de impresión: Sublimación / Termocalca
Área de impresión: 5 x 8 cm
Colores: Blanco



Taza para sublimar.

TAZ 036
TAZA PARA SUBLIMAR PANAJI



Capacidad: 11 Oz
Material: Cerámica
Técnica de impresión: Sublimación / Termocalca
Área de impresión: 6 x 7 cm
Colores: Azul, Naranja, Negro, Rojo, Verde

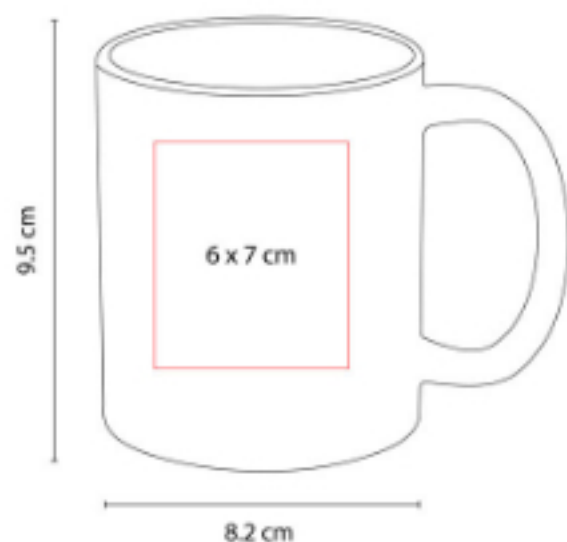

Taza para sublimar.

TAZ 037
TAZA PARA SUBLIMAR MARGAO



Capacidad: 11 Oz
Material: Cerámica
Técnica de impresión: Sublimación / Termocalca
Área de impresión: 6 x 7 cm
Colores: Azul, Negro, Rojo



Taza para sublimar. Incluye cuchara.

TAZ 038
TAZA BIKANER



Capacidad: 9.1 Oz
Material: Porcelana / Corcho
Técnica de impresión: Serigrafía / Tampografía
Área de impresión: 6 x 4 cm
Colores: Blanco, Negro



Base de corcho. No usar en microondas ni lavavajillas.

TAZ 040
TAZA ANSAN



Capacidad: 15 Oz
Material: Cerámica
Técnica de impresión: Grabado en Arena / Serigrafía / Tampografía
Área de impresión: 6 x 4 cm
Colores: Azul, Negro, Rojo



TAZ 042
TAZA MÁGICA PARA SUBLIMAR



Capacidad: 11 Oz
Material: Cerámica
Técnica de impresión: Sublimación
Área de impresión: 6 x 7 cm
Colores: Negro

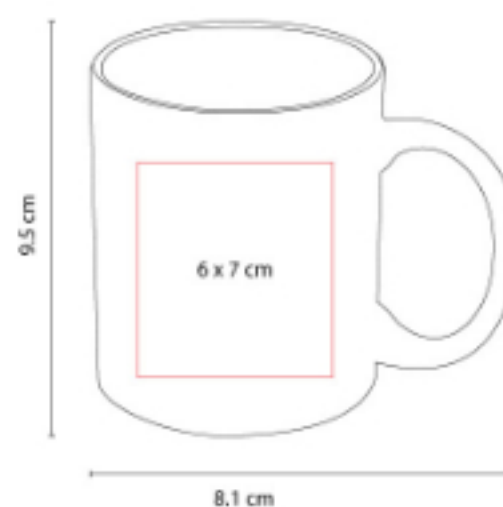

Taza para sublimación de cerámica termosensible que cambia de color al verterle agua caliente.

TAZ 043
TAZA AMMY



Capacidad: 16 Oz
Material: Cerámica
Técnica de impresión: Serigrafía / Tampografía / Grabado en Arena
Área de impresión: 5 x 6 cm
Colores: Azul, Naranja, Negro, Rojo, Verde



BEBIDAS | TAZAS

TAZ 044
TAZA ATZIRI



Capacidad: 11 Oz
Material: Cerámica
Técnica de impresión: Serigrafía /
Tampografía
Área de impresión: 5 x 5.5 cm
Colores: Amarillo, Azul, Blanco, Naranja,
Rojo, Verde



TAZ 045
TAZA MALI



Capacidad: 11 Oz
Material: Porcelana / Madera / Acero
Inoxidable
Técnica de impresión: Serigrafía /
Tampografía
Área de impresión: 6 x 6 cm
Colores: Blanco, Negro



Incluye tapa y cuchara.

TAZ 046
TAZA NEUE



Capacidad: 11 Oz
Material: Acero Inoxidable / Plástico
Técnica de impresión: Láser / Serigrafía /
Tampografía
Área de impresión: 4 X 5 cm
Colores: Plata



Doble pared. No usar en microondas ni
lavavajillas.

TAZ 047
TAZA MARIELLA



Capacidad: 16 Oz
Material: Cerámica / Acero Inoxidable / Madera
Técnica de impresión: Serigrafía / Tampografía
Área de impresión: 5 x 5 cm
Colores: Blanco, Negro



No usar en microondas ni lavavajillas.

TAZ 048
VASO MIRLA



Capacidad: 14 Oz
Material: Cerámica
Técnica de impresión: Serigrafía / Tampografía
Área de impresión: 5 x 6 cm
Colores: Blanco



Doble pared. No usar en microondas ni lavavajillas.

TAZ 050
TAZA BELIZA



Capacidad: 400 ml
Material: Acero Inoxidable / Plástico
Técnica de impresión: Láser / Serigrafía
Área de impresión: 6 x 5 cm
Colores: Blanco, Negro



Doble pared. Cerrado al vacío. Pared interna y externa acero inoxidable.



BEBIDAS | TAZAS

TAZ 052
TAZA ECO EVERTON



Capacidad: 350 ml
Material: Plástico / Fibra de Trigo
Técnica de impresión: Serigrafía /
Tampografía
Área de impresión: 5 x 2.5 cm
Colores: Beige, Gris, Negro



Eco friendly. Por el tipo de material, el color puede variar.

TAZ 053
TAZA DE VIDRIO SUBLIMACIÓN



Capacidad: 11 oz
Material: Vidrio
Técnica de impresión: Sublimación
Área de impresión: 19.5 x 9.5 cm
Colores: Azul, Rojo, Rosa, Verde

Taza de vidrio con degradado en la base y asa. Color en el asa.

TAZ 056
TERMO DE CERÁMICA BOOTLE BLANCO



Capacidad: 320 ml
Material: Cerámica
Técnica de impresión: Serigrafía
Área de impresión: 5 x 3 cm
Colores: Blanco, Negro

Doble pared de cerámica con tapa de madera.

TMPS 26
TAZA TÉRMICA BURGOS



Capacidad: 12 Oz
Material: Plástico / Acero Inoxidable
Técnica de impresión: Serigrafía /
Tampografía
Área de impresión: 5.9 x 6.2 cm
Colores: Amarillo, Azul, Negro, Rojo,
Transparente, Verde

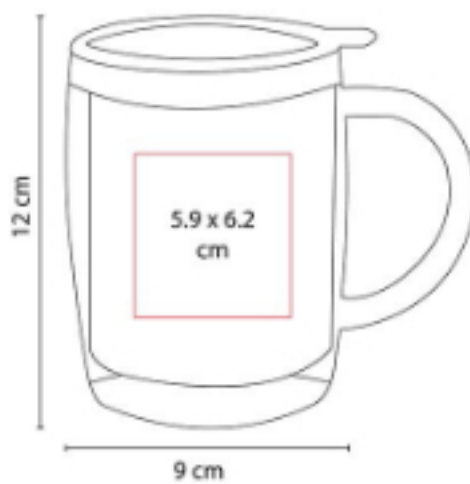

Doble pared. Pared interior acero inoxidable,
pared exterior plástico.





TERMOS METÁLICOS



TMF 06 TERMO SILHOUETTE

Capacidad: 500 ml
Material: Acero Inoxidable
Técnica de impresión: Láser / Serigrafía / Tampografía
Área de impresión: 3.9 x 10 cm
Colores: Plata



Doble pared. Incluye válvula de seguridad.
Cerrado al vacío.

TMPS 106 TERMO DELFOS



Capacidad: 7500 ml
Material: Plástico
Técnica de impresión: Serigrafía / Tampografía
Área de impresión: 18 x 10 cm
Colores: Gris



Doble pared plástico. Incluye válvula de seguridad, dispensador y agarradera.

TMPS 107
TERMO KANPUR



Capacidad: 520 ml
Material: Acero Inoxidable / Plástico
Técnica de impresión: Láser / Serigrafía / Tampografía
Área de impresión: 6 x 14 cm
Colores: Plata

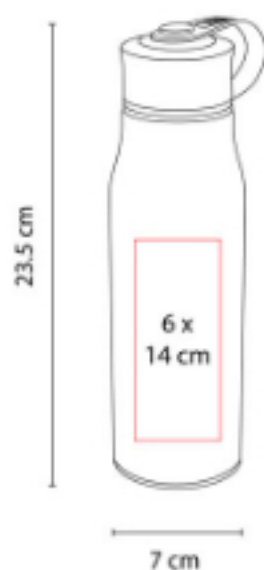

Doble pared. Cerrado al vacío. Pared interna y externa acero inoxidable. Tapa con agarradera de plástico.

TMPS 108
TERMO BREMEN



Capacidad: 750 ml
Material: Acero Inoxidable / Plástico
Técnica de impresión: Láser / Serigrafía / Tampografía
Área de impresión: 6 x 14 cm
Colores: Gris

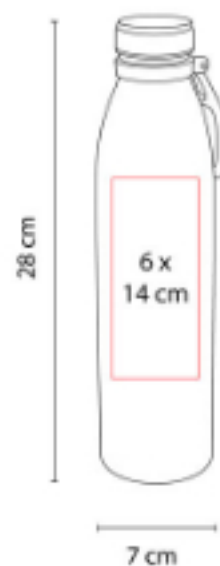

Doble pared. Cerrado al vacío. Pared interna y externa acero inoxidable. Incluye agarradera.

TMPS 108
TERMO BREMEN NEGRO



Capacidad: 750 ml
Material: Acero Inoxidable / Plástico
Técnica de impresión: Láser / Serigrafía / Tampografía
Área de impresión: 6 x 14 cm
Colores: Negro

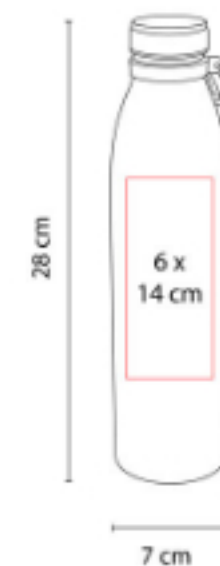

Doble pared. Cerrado al vacío. Pared interna y externa acero inoxidable. Incluye agarradera.



TMPS 109
TERMO BAMBUS



Capacidad: 400 ml
Material: Acero Inoxidable / Bambú / Plástico
Técnica de impresión: Láser / Serigrafía / Tampografía
Área de impresión: 5 x 6 cm Parte Metálica / Parte de Bambú
Colores: Negro

Termo doble pared con base de bambú. Cerrado al vacío. Pared interna y externa de acero inoxidable.

TMPS 11
TERMO SPACE



Capacidad: 530 ml
Material: Plástico
Técnica de impresión: Serigrafía / Tampografía
Área de impresión: 4.2 x 10.5 cm
Colores: Azul, Blanco, Negro, Rojo, Verde

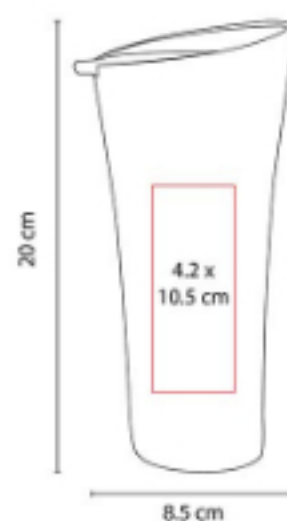

Doble pared plástico. Con tapa de presión e interior en color negro.

TMPS 110
TERMO NIZA



Capacidad: 120 ml
Material: Acero Inoxidable / Plástico
Técnica de impresión: Láser / Serigrafía / Tampografía
Área de impresión: 5 x 5 cm
Colores: Gris, Plata



Doble pared. Pared interior plástico, pared exterior acero inoxidable. Incluye válvula de seguridad.

TMPS 112
TERMO KUTNA



Capacidad: 450 ml
Material: Acero Inoxidable / Plástico
Técnica de impresión: Láser / Serigrafía / Tampografía
Área de impresión: 6 x 10 cm
Colores: Plata

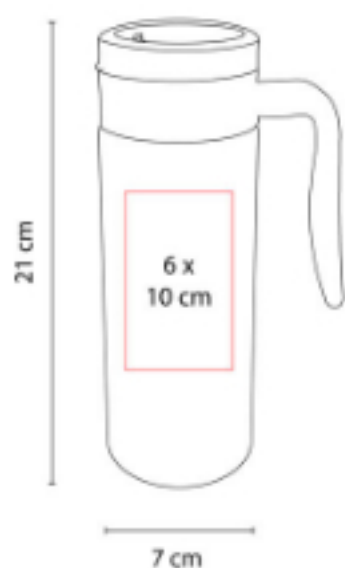

Doble pared. Pared interior plástico, pared exterior acero inoxidable. Incluye válvula de seguridad.

TMPS 116
TERMO BEKASI



Capacidad: 600 ml
Material: Acero Inoxidable
Técnica de impresión: Láser / Serigrafía / Tampografía
Área de impresión: 5 x 7 cm
Colores: Azul, Plata, Rojo

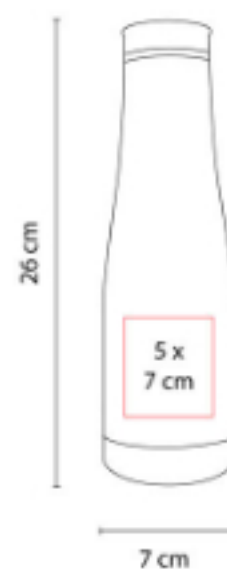

Doble pared. Cerrado al vacío. Pared interna y externa acero inoxidable.

TMPS 12
TERMO KASAI



Capacidad: 350 ml
Material: Plástico
Técnica de impresión: Serigrafía / Tampografía
Área de impresión: 4 x 10 cm
Colores: Rojo

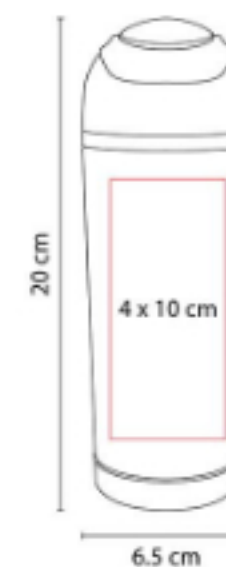

Doble pared. Tapa de rosca con agarradera.



TMPS 120
TERMO CON AUDÍFONOS NANTES



Capacidad: 500 ml
Material: Acero Inoxidable / Plástico
Técnica de impresión: Láser / Serigrafía / Tampografía
Área de impresión: 6 x 12 cm
Colores: Negro

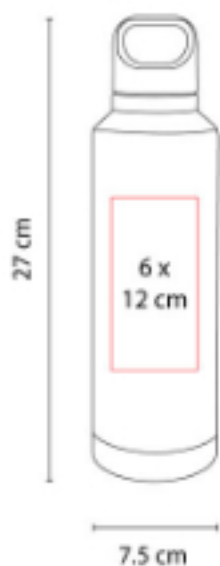

Doble pared. Pared interna y externa acero inoxidable. Incluye agarradera.

TMPS 123
TERMO LANUS



Capacidad: 300 ml
Material: Acero Inoxidable / Plástico
Técnica de impresión: Láser / Serigrafía / Tampografía
Área de impresión: 4.5 x 2.5 cm
Colores: Azul, Gris, Plata, Rojo



Doble pared. Pared interior plástico, pared exterior acero inoxidable. Incluye válvula de seguridad.

TMPS 124
TERMO LAUTREC



Capacidad: 700 ml
Material: Acero Inoxidable / Plástico
Técnica de impresión: Láser / Serigrafía / Tampografía
Área de impresión: 5.5 x 8 cm
Colores: Plata



Doble pared. Pared interior plástico, pared exterior acero inoxidable. Incluye válvula de seguridad.

TMPS 125
TERMO BRUCE



Capacidad: 470 ml
Material: Acero Inoxidable / Plástico
Técnica de impresión: Láser / Serigrafía /
Tampografía
Área de impresión: 4.5 x 6 cm
Colores: Plata



Doble pared. Pared interior plástico, pared exterior acero inoxidable. Incluye popote de plástico.

TMPS 126
TERMO BOWIE



Capacidad: 450 ml
Material: Acero Inoxidable / Plástico
Técnica de impresión: Serigrafía /
Tampografía
Área de impresión: 4 x 5 cm
Colores: Azul, Blanco



Doble pared. Pared interior acero inoxidable, pared exterior plástico. Incluye válvula de seguridad.

TMPS 127
TERMO CARTE



Capacidad: 550 ml
Material: Acero Inoxidable / Plástico
Técnica de impresión: Láser / Serigrafía /
Tampografía
Área de impresión: 4.5 x 8 cm
Colores: Blanco, Gris Oxford, Plata



Doble pared. Cerrado al vacío. Pared interna y externa acero inoxidable. Incluye válvula de seguridad.



TMPS 129
TERMO REED



Capacidad: 750 ml

Material: Acero Inoxidable / Plástico

Técnica de impresión: Láser / Serigrafía /
Tampografía

Área de impresión: 1 x 4.5 cm Placa

Colores: Negro



Doble pared. Cerrado al vacío. Pared interna y externa acero inoxidable. Incluye placa para grabado láser.

TMPS 130
TERMO BAGAN



Capacidad: 500 ml

Material: Acero Inoxidable / Plástico

Técnica de impresión: Láser

Área de impresión: 5 x 10 cm

Colores: Azul, Negro, Rojo

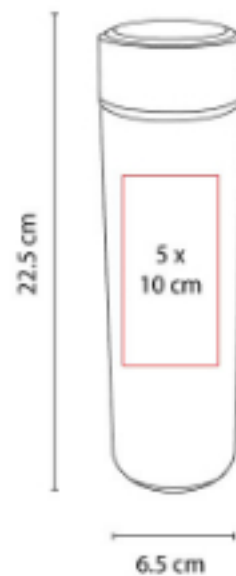

Doble pared. Cerrado al vacío. Pared interna y externa acero inoxidable. Incluye infusorador.

TMPS 131
TERMO STING



Capacidad: 500 ml

Material: Acero Inoxidable / Plástico /
Madera

Técnica de impresión: Láser / Serigrafía /
Tampografía

Área de impresión: 4 x 8 cm

Colores: Azul, Blanco, Rosa



Doble pared. Cerrado al vacío. Pared interna y externa acero inoxidable.

TMPS 132
TERMO BOCINA KALEID



Capacidad: 530 ml
Material: Acero Inoxidable / Plástico
Técnica de impresión: Láser / Serigrafía / Tampografía
Área de impresión: 5 x 10 cm
Colores: Gris



Doble pared. Cerrado al vacío. Pared interna y externa acero inoxidable.

TMPS 134
TERMO MADNESS



Capacidad: 450 ml
Material: Plástico
Técnica de impresión: Serigrafía / Tampografía
Área de impresión: 3 x 7 cm
Colores: Azul, Blanco, Negro, Rojo



Doble pared plástico.

TMPS 135
TERMO HARUM



Capacidad: 400 ml
Material: Acero Inoxidable / Plástico
Técnica de impresión: Láser / Serigrafía / Tampografía
Área de impresión: 4.5 x 6 cm
Colores: Plata



Doble pared. Pared interior plástico, pared exterior acero inoxidable. Incluye válvula de seguridad.



TMPS 136
TERMO DENOVAN



Capacidad: 550 ml
Material: Plástico
Técnica de impresión: Serigrafía /
Tampografía
Área de impresión: 6 x 12 cm
Colores: Azul, Blanco, Negro, Rojo



Doble pared plástico.

TMPS 138
TERMO BAEZ



Capacidad: 525 ml
Material: Plástico
Técnica de impresión: Serigrafía /
Tampografía
Área de impresión: 7 x 5 cm
Colores: Azul, Blanco, Negro, Rojo



Doble pared plástico.

TMPS 14
TERMO KALAUS



Capacidad: 400 ml
Material: Acero Inoxidable / Plástico
Técnica de impresión: Láser / Pantógrafo /
Serigrafía / Tampografía
Área de impresión: 5 x 8 cm
Colores: Plata



Doble pared. Pared interior plástico, pared exterior acero inoxidable. Incluye válvula de seguridad.

TMPS 140
TERMO MONTEPELLIER



Capacidad: 600 ml
Material: Acero Inoxidable / Plástico
Técnica de impresión: Láser / Serigrafía / Tampografía
Área de impresión: 2 x 11 cm
Colores: Gris, Plata

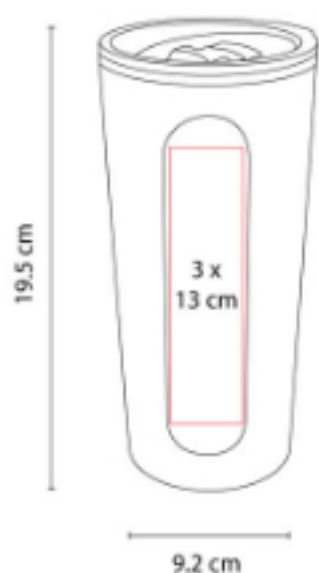

Doble pared. Pared interior plástico, pared exterior acero inoxidable. Incluye válvula de seguridad.

TMPS 142
TERMO QUILME



Capacidad: 600 ml
Material: Acero Inoxidable / Plástico
Técnica de impresión: Láser / Serigrafía / Tampografía
Área de impresión: 5.5 x 10 cm
Colores: Beige, Gris



Doble pared. Pared interior plástico, pared exterior acero inoxidable.

TMPS 144
TERMO NASH



Capacidad: 600 ml
Material: Acero Inoxidable / Plástico
Técnica de impresión: Láser / Serigrafía / Tampografía
Área de impresión: 3 x 8 cm
Colores: Gris Oxford



Doble pared. Cerrado al vacío. Pared interna y externa acero inoxidable. Incluye válvula de seguridad y popote.



TMPS 146
SHOT TEQUILERO VOLCÁ



Capacidad: 120 ml
Material: Acero Inoxidable / Plástico
Técnica de impresión: Láser / Serigrafía
Área de impresión: 3.5 x 3.5 cm
Colores: Negro, Plata



Doble pared. Cerrado al vacío. Pared interna y externa acero inoxidable.

TMPS 148
TERMO ARUBA



Capacidad: 850 ml
Material: Acero Inoxidable / Plástico
Técnica de impresión: Láser
Área de impresión: 7.5 x 7.5 cm
Colores: Azul, Azul Cielo, Gris, Naranja, Rojo, Rosa



Doble pared. Cerrado al vacío. Pared interna y externa acero inoxidable.

TMPS 150
TARRO PARA SUBLIMAR BIRMANIA



Capacidad: 16 Oz
Material: Vidrio
Técnica de impresión: Sublimación
Área de impresión: 7 x 10 cm
Colores: Blanco Frosty



Tarro para sublimar.

TMPS 151
TERMO CALVI



Capacidad: 590 ml
Material: Acero Inoxidable / Plástico
Técnica de impresión: Láser / Serigrafía
Área de impresión: 6 x 5 cm
Colores: Azul, Blanco, Gris, Negro, Rosa, Verde



Doble pared. Cerrado al vacío. Pared interna y externa acero inoxidable. Recubrimiento en terminado tipo rugoso.

TMPS 152
TERMO CON TAZA EDMOND



Capacidad: 700 ml
Material: Acero Inoxidable / Plástico
Técnica de impresión: Láser / Serigrafía
Área de impresión: 5.5 x 12 cm
Colores: Azul, Negro



Doble pared. Cerrado al vacío. Pared interna y externa acero inoxidable.

TMPS 153
TERMO CON POPOTE EVANTS



Capacidad: 590 ml
Material: Acero Inoxidable / Plástico
Técnica de impresión: Láser / Serigrafía
Área de impresión: 6.5 x 8 cm
Colores: Blanco, Negro



Doble pared. Cerrado al vacío. Pared interna y externa acero inoxidable. Incluye popote.



TMPS 154
TERMO LAURENT



Capacidad: 550 ml
Material: Acero Inoxidable / Plástico / Corcho
Técnica de impresión: Láser / Serigrafía
Área de impresión: 5.5 x 9 cm
Colores: Blanco, Negro



Doble pared. Cerrado al vacío. Pared interna y externa acero inoxidable. Base de corcho.

TMPS 155
TERMO MARAKESH



Capacidad: 540 ml
Material: Acero Inoxidable / Plástico
Técnica de impresión: Láser / Serigrafía
Área de impresión: 2 x 8 cm
Colores: Azul, Negro



Doble pared. Pared interior plástico, pared exterior acero inoxidable. Incluye válvula de seguridad.

TMPS 156
TERMO PEAK



Capacidad: 540 ml
Material: Acero Inoxidable / Plástico
Técnica de impresión: Láser / Serigrafía
Área de impresión: 6.5 x 11 cm
Colores: Azul, Morado, Naranja, Rosa, Verde



Doble pared. Pared interior plástico, pared exterior acero inoxidable. Incluye válvula de seguridad.

TMPS 157
TERMO SAINT



Capacidad: 600 ml
Material: Acero Inoxidable
Técnica de impresión: Láser
Área de impresión: 5 x 7 cm
Colores: Cafe



Doble pared. Cerrado al vacío. Pared interna y externa acero inoxidable.

TMPS 158
TERMO CON VIDRIO KAAP



Capacidad: 500 ml
Material: Vidrio / Acero Inoxidable / Plástico
Técnica de impresión: Láser / Serigrafía
Área de impresión: 5.5 x 7 cm
Colores: Negro, Plata



Termo de vidrio, con base desprendible, de doble pared, cerrado al vacío para conservar el frío o calor de la bebida.

TMPS 159
TERMO BARROW



Capacidad: 600 ml
Material: Acero Inoxidable / Plástico
Técnica de impresión: Láser
Área de impresión: 5.5 x 14 cm
Colores: Azul, Blanco, Morado, Naranja, Negro, Plata, Rojo, Rosa, Verde



Doble pared. Cerrado al vacío. Pared interna y externa acero inoxidable. Tapa de plástico con válvula de seguridad.

TMPS 16
TERMO TRAVEL MUG



Capacidad: 450 ml
Material: Acero Inoxidable / Plástico
Técnica de impresión: Láser / Pantógrafo / Serigrafía / Tampografía
Área de impresión: 5.3 x 5.7 cm
Colores: Plata

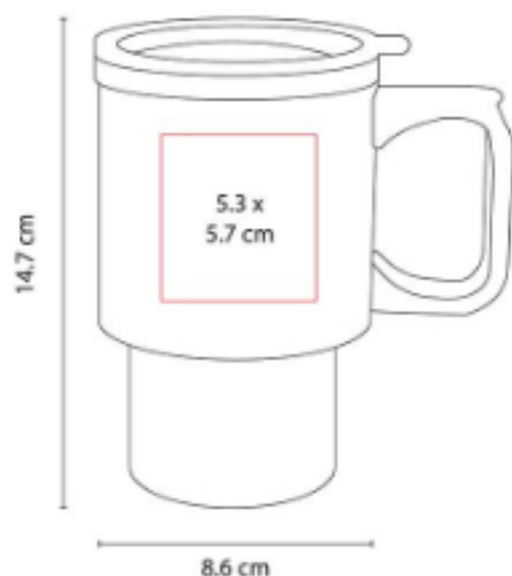

Doble pared. Pared interior plástico, pared exterior acero inoxidable. Incluye válvula de seguridad.

TMPS 160
TERMO PARA SUBLIMAR CANTWELL



Capacidad: 600 ml
Material: Acero Inoxidable / Plástico
Técnica de impresión: Sublimación
Área de impresión: 20 x 10 cm Extendido
Colores: Blanco

Termo para sublimar doble pared. Cerrado al vacío. Pared interna y externa acero inoxidable.

TMPS 161
TERMO DE CERÁMICA BOOTLE BLANCO



Capacidad: 550 ml
Material: Acero Inoxidable / Plástico
Técnica de impresión: Sublimación
Área de impresión: 10 x 20 cm Extendido
Colores: Blanco

Termo para sublimar doble pared. Cerrado al vacío. Tapa de plástico con válvula de seguridad.

TMPS 162
TERMO PARA SUBLIMAR MINTO



Capacidad: 850 ml
Material: Acero Inoxidable / Plástico
Técnica de impresión: Sublimación
Área de impresión: 7 x 20 cm Extendido
Colores: Blanco

Termo para sublimar doble pared. Cerrado al vacío. Pared interna y externa acero inoxidable.

TMPS 163
TERMO PARA SUBLIMAR



Capacidad: 350 ml
Material: Acero Inoxidable / Plástico
Técnica de impresión: Sublimación
Área de impresión: 20 x 8 cm Extendido
Colores: Blanco

Termo para sublimar doble pared. Cerrado al vacío. Pared interna y externa acero inoxidable.

TMPS 165
TERMO JUNEAU BLANCO



Capacidad: 480 ml
Material: Acero Inoxidable / Plástico
Técnica de impresión: Láser / Serigrafía / Tampografía
Área de impresión: 5 x 12 cm
Colores: Blanco

Doble pared. Cerrado al vacío. Pared interna y externa de acero inoxidable. Terminado tipo rubber.

TMPS 165
TERMO JUNEAU NEGRO



Capacidad: 480 ml
Material: Acero Inoxidable / Plástico
Técnica de impresión: Láser / Serigrafía /
Tampografía
Área de impresión: 5 x 12 cm
Colores: Negro

Doble pared. Cerrado al vacío. Pared interna y externa de acero inoxidable. Terminado tipo rubber.

TMPS 166
TERMO ARMENIO BEIGE



Capacidad: 710 ml
Material: Acero Inoxidable / Silicón / Plástico
Técnica de impresión: Láser / Serigrafía
Área de impresión: 6 x 10 cm
Colores: Beige

Doble pared. Cerrado al vacío. Pared interna y externa de acero inoxidable.

TMPS 166
TERMO ARMENIO BLACK



Capacidad: 710 ml
Material: Acero Inoxidable / Silicón / Plástico
Técnica de impresión: Láser / Serigrafía
Área de impresión: 6 x 10 cm
Colores: Negro

Doble pared. Cerrado al vacío. Pared interna y externa de acero inoxidable.

TMPS 166
TERMO ARMENIO GRAY



Capacidad: 710 ml
Material: Acero Inoxidable / Silicón / Plástico
Técnica de impresión: Láser / Serigrafía
Área de impresión: 6 x 10 cm
Colores: Gris

Doble pared. Cerrado al vacío. Pared interna y externa de acero inoxidable.

TMPS 167
TERMO DE VIDRIO NANKIN



Capacidad: 140 ml / 200 ml
Material: Vidrio / Plástico / Acero Inoxidable
Técnica de impresión: Serigrafía
Área de impresión: 5.5 x 5.5 cm
Colores: Cafe

Termo de vidrio de doble pared para bebidas calientes y frías.

TMPS 168
TERMO TAHANA



Capacidad: 350 ml
Material: Acero Inoxidable / Plástico
Técnica de impresión: Láser / Serigrafía / Tampografía
Área de impresión: 6 x 5 cm
Colores: Sin Color

Doble pared. Cerrado al vacío. Pared interna y externa acero inoxidable.

TMPS 17
TERMO LIBERTY



Capacidad: 450 ml
Material: Acero Inoxidable / Plástico
Técnica de impresión: Serigrafía / Tampografía
Área de impresión: 5.2 x 4.7 cm
Colores: Rojo, Transparente



Doble pared. Pared interior acero inoxidable, pared exterior plástico. Cubierta translúcida.

TMPS 170
PRENSA FRANCESA COCKER



Capacidad: 350 ml
Material: Vidrio / Plástico / Acero Inoxidable
Técnica de impresión: Serigrafía
Área de impresión: 4 x 4 cm
Colores: Negro



TMPS 172
TERMO SNORKEL



Capacidad: 480 ml
Material: Acero Inoxidable / Plástico
Técnica de impresión: Láser / Serigrafía / Tampografía
Área de impresión: 5.5 x 7 cm
Colores: Azul, Gris, Negro, Verde

Termo doble pared. Interior de plástico y exterior de acero inoxidable.

TMPS 173
TERMO KAIFENG



Capacidad: 480 ml
Material: Vidrio / Plástico Reciclado
Técnica de impresión: Serigrafía
Área de impresión: 6 x 7 cm
Colores: Azul

Termo doble pared. Interior de vidrio y exterior de plástico reciclado. Resistente a los cambios de temperatura.

TMPS 173
TERMO KAIFENG NEGRO



Capacidad: 480 ml
Material: Vidrio / Plástico Reciclado
Técnica de impresión: Serigrafía
Área de impresión: 6 x 7 cm
Colores: Negro

Termo doble pared. Interior de vidrio y exterior de plástico reciclado. Resistente a los cambios de temperatura.

TMPS 174
TERMO ANGRA



Capacidad: 380 ml
Material: Acero Inoxidable
Técnica de impresión: Láser / Serigrafía /
Tampografía
Área de impresión: 6 x 4 cm
Colores: Negro, Plata

Doble pared. Cerrado al vacío. Pared interna y externa acero inoxidable.

TMPS 175
TERMO HÉRCULES



Capacidad: 1,200 ml
Material: Acero Inoxidable
Técnica de impresión: Láser / Serigrafía / Tampografía
Área de impresión: 6 x 4 cm
Colores: Sin Color

Termo doble pared con manga de silicón. Cerrado al vacío. Interior y exterior de acero inoxidable.

TMPS 176
TERMO MACAO



Capacidad: 500 ml
Material: Acero inoxidable /plástico / cerámica
Técnica de impresión: Grabado láser / Serigrafía
Área de impresión: 5 cm x 6 cm
Colores: Azul, Beige, Negro

Termo con cerámica.

TMPS 18
TERMO HEAT



Capacidad: 350 ml
Material: Acero Inoxidable / Plástico
Técnica de impresión: Serigrafía / Tampografía
Área de impresión: 5.2 x 5.2 cm Plástico / 4 x 4.6 cm Metal
Colores: Azul, Rojo, Transparente

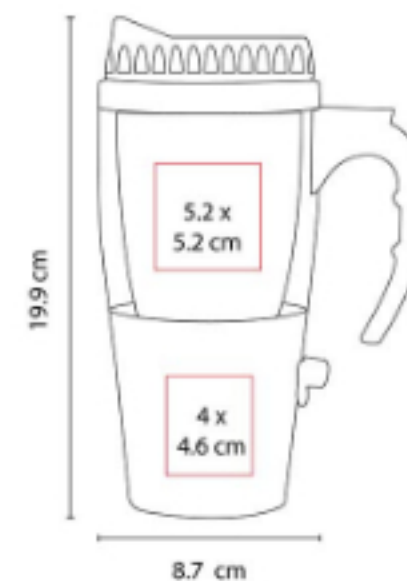

Doble pared. Pared interior acero inoxidable, pared exterior plástico.

TMPS 180
PRENSA FRANCESA LE PAIX



Material: Vidrio / Plástico / Acero Inoxidable
Técnica de impresión: Serigrafía
Área de impresión: 5 x 6 cm
Colores: Negro



TMPS 19.
TERMO TURBO COFFEE



Capacidad: 425 ml
Material: Acero Inoxidable / Plástico
Técnica de impresión: Láser / Pantógrafo / Serigrafía / Tampografía
Área de impresión: 6 x 3.7 cm
Colores: Plata

Doble pared. Pared interior plástico, pared exterior acero inoxidable.

TMPS 190
SET CAFETERO AJACCIO



Material: Vidrio / Acero Inoxidable / Plástico
Técnica de impresión: Serigrafía en Plástico / en Tazas
Área de impresión: 4 x 5 cm Prensa francesa / 3 x 2 cm Tazas
Colores: Gris



Incluye 2 tazas. Caja de regalo.



BEBIDAS | TERMOS METÁLICOS

TMPS 194
TERMO LASKA



Capacidad: 350 ml

Material: Acero Inoxidable / Plástico

Técnica de impresión: Láser / Serigrafía /
Tampografía

Área de impresión: 6 x 5 cm

Colores: Azul, Blanco, Negro, Plata

Termo doble pared. Pared interna de plástico y externa de acero inoxidable.

TMPS 210
TERMO PARA SUBLIMAR HUSEY



Capacidad: 600 ml

Material: Acero Inoxidable / Plástico

Técnica de impresión: Sublimación

Área de impresión: 5.5 x 9 cm

Colores: Blanco



Doble pared. Pared interna y externa acero inoxidable. Termo para sublimar. Incluye válvula de seguridad.

TMPS 220
TERMO PARA SUBLIMAR LAWANG



Capacidad: 590 ml

Material: Acero Inoxidable / Plástico

Técnica de impresión: Sublimación

Área de impresión: 6.5 x 6 cm

Colores: Blanco



Doble pared. Pared interna y externa acero inoxidable. Termo para sublimar. Incluye válvula de seguridad.

TMPS 23
TERMO BANGKOK



Capacidad: 480 ml
Material: Acero Inoxidable / Plástico
Técnica de impresión: Serigrafía / Tampografía
Área de impresión: 4.3 x 9 cm
Colores: Azul, Negro, Rojo, Transparente

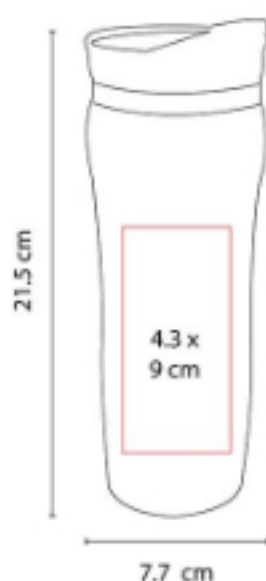

Doble pared. Pared interior acero inoxidable, pared exterior plástico. Incluye válvula de seguridad.

TMPS 36
TERMO VITALI



Capacidad: 425 ml
Material: Plástico / Acero Inoxidable
Técnica de impresión: Serigrafía / Tampografía
Área de impresión: 5 x 13 cm
Colores: Azul, Naranja, Rojo

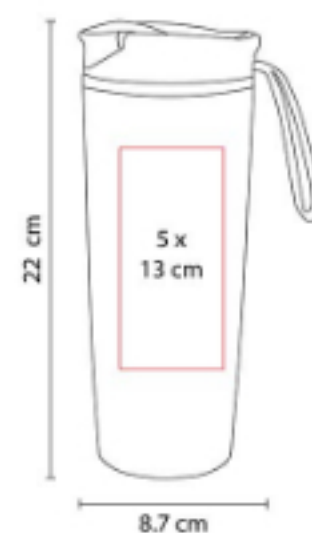

Doble pared con agarradera de silicón. Pared interna y externa plástico.

TMPS 38
TERMO MADISON



Capacidad: 325 ml
Material: Acero Inoxidable / Plástico
Técnica de impresión: Láser / Pantógrafo / Serigrafía / Tampografía
Área de impresión: 4 x 8 cm
Colores: Gris

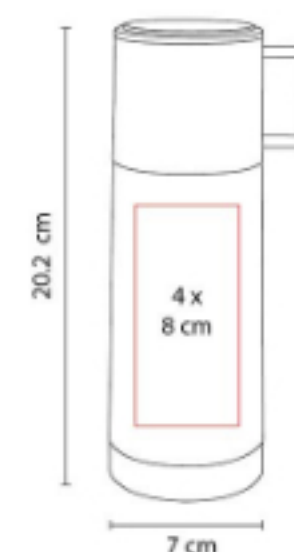

Doble pared. Cerrado al vacío. Pared interna y externa acero inoxidable. Incluye taza y válvula de seguridad.



TMPS 42
TERMO NYUK



Capacidad: 325 ml

Material: Acero Inoxidable / Plástico

Técnica de impresión: Láser / Pantógrafo / Serigrafía / Tampografía

Área de impresión: 4 x 8 cm

Colores: Azul, Blanco, Negro, Rojo



Doble pared. Pared interior plástico, pared exterior acero inoxidable. Incluye válvula de seguridad.

TMPS 47
TERMO AREUSE



Capacidad: 450 ml

Material: Acero Inoxidable / Plástico

Técnica de impresión: Láser / Serigrafía / Tampografía

Área de impresión: 6 X 4.5 cm

Colores: Azul, Gris, Rojo

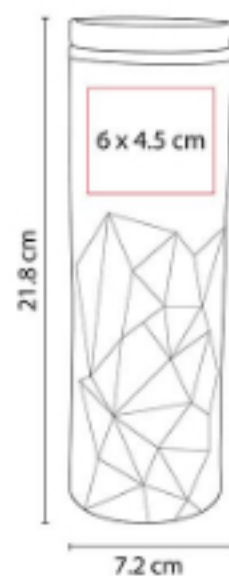

Doble pared. Pared interior plástico, pared exterior acero inoxidable. Cuerpo prismático.

TMPS 49
TERMO ALLALIN



Capacidad: 525 ml

Material: Acero Inoxidable / Plástico

Técnica de impresión: Láser / Serigrafía / Tampografía

Área de impresión: 7 x 5 cm

Colores: Blanco, Negro, Plata

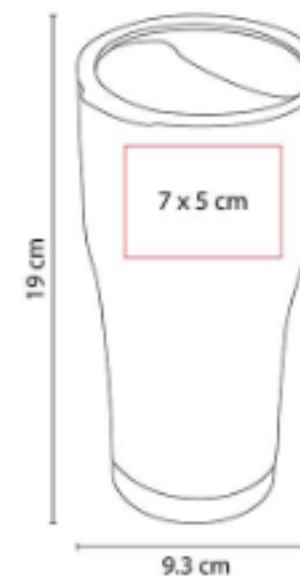

Doble pared. Cerrado al vacío. Pared interna y externa acero inoxidable.

TMPS 55
TERMO LUGANO



Capacidad: 375 ml
Material: Plástico
Técnica de impresión: Serigrafía / Tampografía
Área de impresión: 4 x 10.5 cm
Colores: Rojo

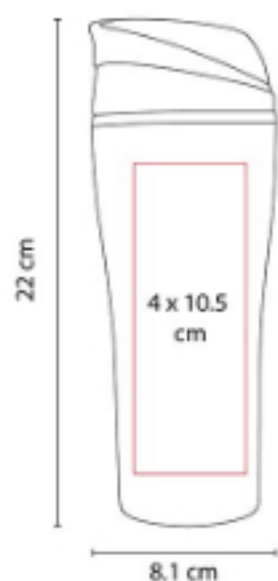

Doble pared plástico. Tapa deslizable con válvula de seguridad.

TMPS 56
TERMO PARA SUBLIMAR ONEGA



Capacidad: 450 ml
Material: Plástico
Técnica de impresión: Sublimación
Área de impresión: 6 x 6 cm
Colores: Blanco



Doble pared. Pared interna plástico, pared externa acero inoxidable. Termo para sublimar. Incluye válvula de seguridad.

TMPS 57
TERMO LIPOVEI



Capacidad: 450 ml
Material: Acero Inoxidable / Plástico
Técnica de impresión: Láser / Serigrafía / Tampografía
Área de impresión: 5 x 14 cm
Colores: Azul

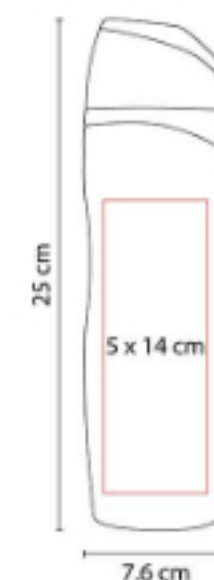

Doble pared. Cerrado al vacío. Pared interna y externa acero inoxidable, incluye botón pulsador para abrir y cerrar.



TMPS 62
TERMO YANGRA



Capacidad: 850 ml
Material: Acero Inoxidable / Plástico
Técnica de impresión: Láser / Pantógrafo / Serigrafía / Tampografía
Área de impresión: 7.5 x 7.5 cm
Colores: Azul, Blanco, Negro, Plata, Rojo

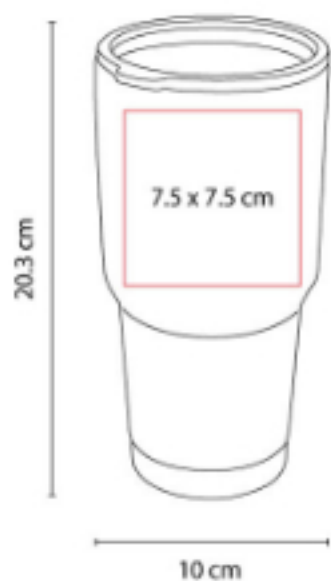

Doble pared. Cerrado al vacío. Pared interna y externa acero inoxidable.

TMPS 63
TERMO CHONGTAR



Capacidad: 450 ml
Material: Acero Inoxidable / Plástico
Técnica de impresión: Láser / Pantógrafo / Serigrafía / Tampografía
Área de impresión: 6 x 10 cm
Colores: Plata

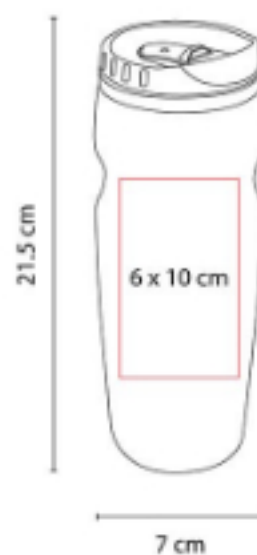

Doble pared. Pared interior plástico, pared exterior acero inoxidable. Incluye válvula de seguridad.

TMPS 64
TERMO BROADPEAK



Capacidad: 540 ml
Material: Acero Inoxidable / Plástico
Técnica de impresión: Láser / Serigrafía / Tampografía
Área de impresión: 6.5 x 11 cm
Colores: Azul, Negro, Plata, Rojo

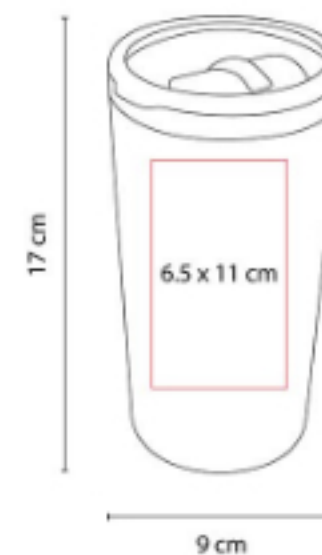

Doble pared. Pared interior plástico, pared exterior acero inoxidable. Incluye válvula de seguridad.

TMPS 66
TERMO ADEN



Capacidad: 375 ml
Material: Acero Inoxidable / Plástico
Técnica de impresión: Láser / Pantógrafo / Serigrafía / Tampografía
Área de impresión: 6 x 4 cm
Colores: Plata



Doble pared. Cerrado al vacío. Pared interna y externa acero inoxidable.

TMPS 67
TERMO ANKARA



Capacidad: 525 ml
Material: Acero Inoxidable / Plástico
Técnica de impresión: Láser / Pantógrafo / Serigrafía / Tampografía
Área de impresión: 5.5 x 14 cm
Colores: Negro

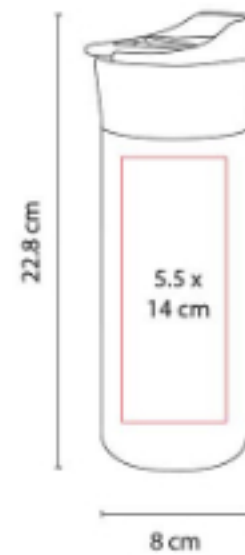

Doble pared. Pared interior plástico, pared exterior acero inoxidable. Incluye válvula de seguridad.

TMPS 68
TERMO AKAN



Capacidad: 600 ml
Material: Acero Inoxidable / Plástico
Técnica de impresión: Láser / Pantógrafo / Serigrafía / Tampografía
Área de impresión: 5.5 x 14 cm
Colores: Plata

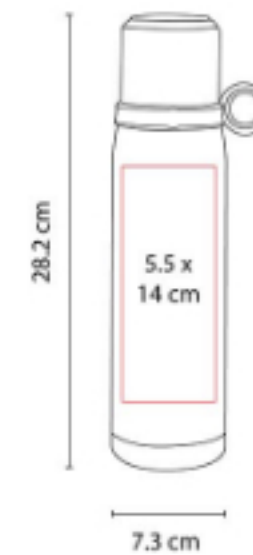

Doble pared. Cerrado al vacío. Pared interna y externa acero inoxidable.



TMPS 77
TERMO YUKSHIN



Capacidad: 550 ml
Material: Acero Inoxidable / Plástico
Técnica de impresión: Láser / Pantógrafo / Serigrafía / Tampografía
Área de impresión: 6 x 12 cm
Colores: Azul Cielo, Blanco, Negro, Plata, Rosa Mate

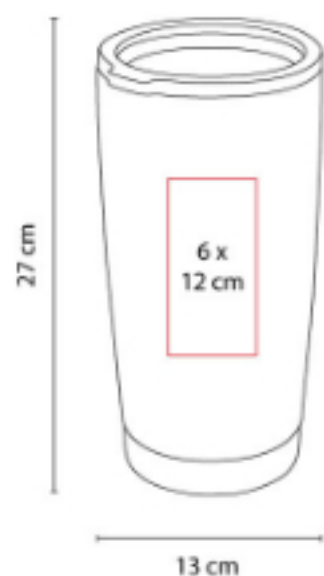

Doble pared. Cerrado al vacío. Pared interna y externa acero inoxidable.

TMPS 79
TERMO VIEDMA



Capacidad: 325 ml
Material: Acero Inoxidable / Plástico
Técnica de impresión: Serigrafía / Tampografía
Área de impresión: 6 x 9 cm
Colores: Rojo



Doble pared. Incluye tapa cromada y válvula especial para abrir y cerrar.

TMPS 81
TERMO TERAMO



Material: Acero Inoxidable / Plástico
Técnica de impresión: Láser / Pantógrafo / Serigrafía / Tampografía
Área de impresión: 5.5 x 10 cm
Colores: Plata

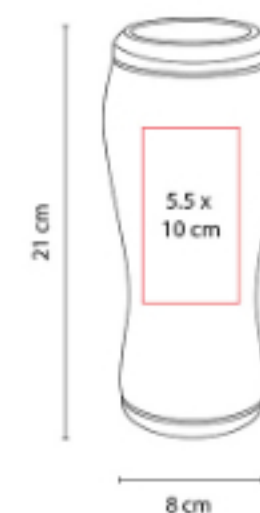

Doble pared. Pared interna y externa acero inoxidable. Tapas intercambiables para lata o botella.

TMPS 82
TERMO BURGO



Capacidad: 480 ml
Material: Acero Inoxidable / Plástico / Corcho
Técnica de impresión: Láser / Pantógrafo / Serigrafía / Tampografía
Área de impresión: 5.5 x 10 cm
Colores: Plata

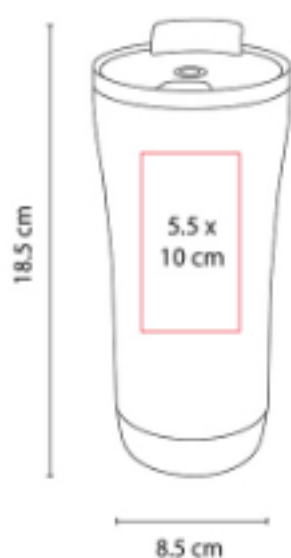

Doble pared. Pared interior plástico, pared exterior acero inoxidable. Base de corcho. Tapa en dos posiciones.

TMPS 87
TERMO KUMASI



Capacidad: 525 ml
Material: Acero Inoxidable / Plástico
Técnica de impresión: Láser / Serigrafía / Tampografía
Área de impresión: 4.5 x 13 cm
Colores: Gris

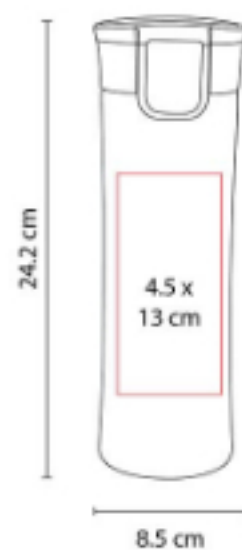

Doble pared. Cerrado al vacío. Pared interna y externa acero inoxidable.

TMPS 88
TERMO CON LUZ TULCE



Capacidad: 500 ml
Material: Plástico / Acero Inoxidable
Técnica de impresión: Láser / Serigrafía
Área de impresión: 5.5 x 5 cm
Colores: Azul, Gris, Rojo

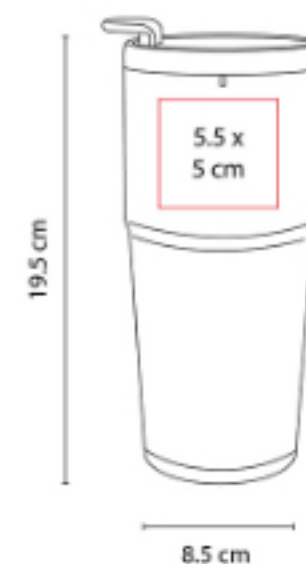

Doble pared. Pared interior acero inoxidable, pared exterior plástico. Tapa en dos posiciones.



TMPS 91
TERMO SCARLETT



Capacidad: 450 ml
Material: Acero Inoxidable / Plástico
Técnica de impresión: Láser / Serigrafía / Tampografía
Área de impresión: 4.5 x 10 cm
Colores: Gris



Doble pared. Cerrado al vacío. Pared interna y externa acero inoxidable.

TMPS 92
TERMO MOSTAR



Capacidad: 380 ml
Material: Acero Inoxidable / Plástico
Técnica de impresión: Serigrafía
Área de impresión: 5 x 10 cm
Colores: Blanco

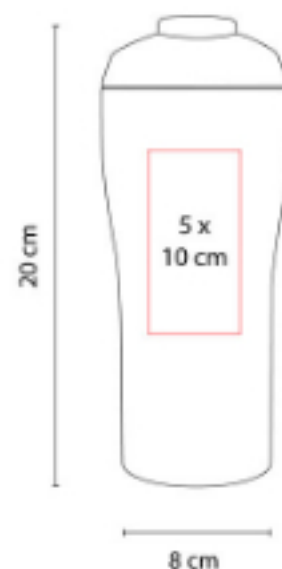

Doble pared. Cerrado al vacío. Pared interna y externa acero inoxidable.

TMPS 93
TERMO RIAZAN



Capacidad: 550 ml
Material: Acero Inoxidable / Plástico
Técnica de impresión: Láser / Serigrafía / Tampografía
Área de impresión: 6 x 5 cm
Colores: Plata

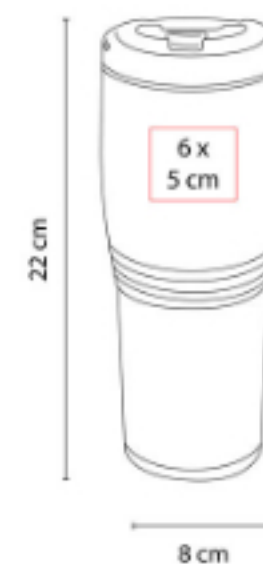

Doble pared. Cerrado al vacío. Pared interna y externa acero inoxidable. Incluye válvula de seguridad.



TMPS 94
TERMO DIJON



Capacidad: 350 ml
Material: Acero Inoxidable / Plástico
Técnica de impresión: Láser / Serigrafía / Tampografía
Área de impresión: 6 x 5 cm
Colores: Azul Pastel, Blanco, Gris, Morado Pastel, Negro, Oro, Plata, Rosa, Rosa Pastel, Verde Pastel

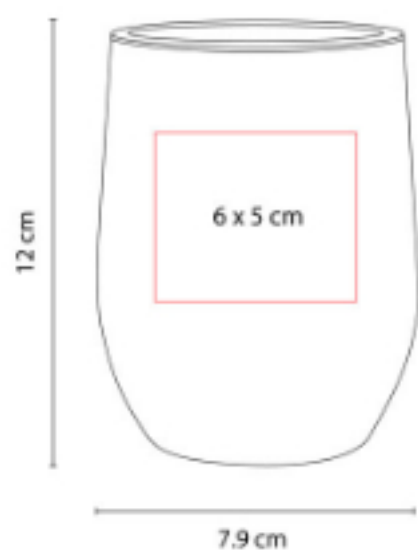

Doble pared. Cerrado al vacío. Pared interna y externa acero inoxidable.

TMPS 97
TERMO MURRAY



Capacidad: 230 ml
Material: Acero Inoxidable / Plástico
Técnica de impresión: Serigrafía / Tampografía
Área de impresión: 4.5 x 5 cm
Colores: Azul

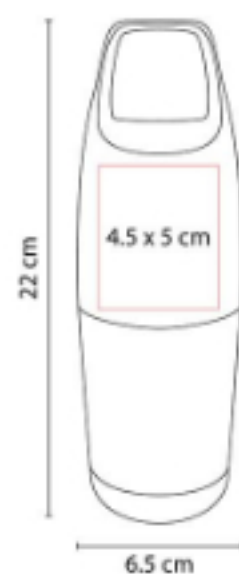

Doble pared. Cerrado al vacío. Pared interna y externa acero inoxidable. Con agarradera.

TMPS 98
TERMO AMIENS



Capacidad: 460 ml
Material: Acero Inoxidable / Plástico
Técnica de impresión: Láser / Serigrafía / Tampografía
Área de impresión: 6 x 7 cm
Colores: Azul, Plata, Rojo



Doble pared. Pared interior plástico, pared exterior acero inoxidable. Incluye válvula de seguridad.



TT 02
TERMO LANE



BEBIDAS | TERMOS METÁLICOS



Capacidad: 400 ml

Material: Plástico

Técnica de impresión: Serigrafía /
Tampografía

Área de impresión: 5 x 8 cm

Colores: Azul, Negro, Rojo, Verde

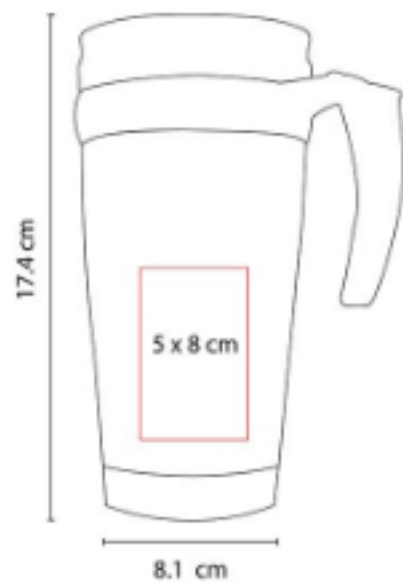

Doble pared. Interior térmico. Incluye válvula de seguridad.

VASOS Y TÉRMOS PLÁSTICOS



SOC 048
VASO CHAMPION



Capacidad: 500 ml
Material: Plástico
Técnica de impresión: Serigrafía /
Tampografía
Área de impresión: 5.5 x 7.3 cm
Colores: Azul, Rojo, Verde



Doble pared. Popote incluido.

TAZ 007
VASO VENETTA



Capacidad: 410 ml
Material: Cerámica / Silicón
Técnica de impresión: Serigrafía /
Tampografía
Área de impresión: 5.2 x 4.8 cm
Colores: Naranja, Negro

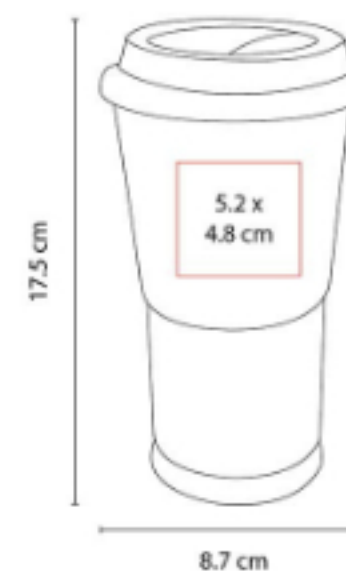

Vaso de pared sencilla con recubrimiento y
tapa de silicón. No usar en microondas ni
lavavajillas.





TMPS 115
VASO ECOLÓGICO SOUL



Capacidad: 475 ml
Material: Plástico / Fibra de Agave
Técnica de impresión: Serigrafía / Tampografía
Área de impresión: 5 x 8 cm
Colores: Beige

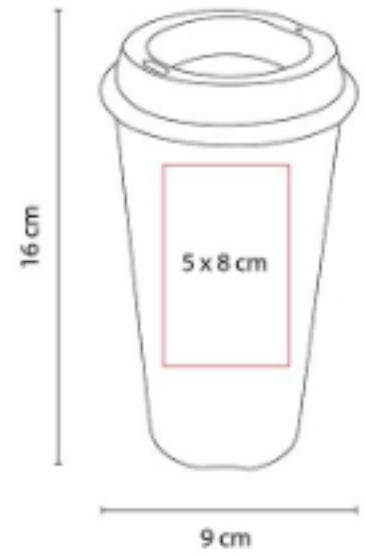

Incluye tapa. Por el tipo de material, el color puede variar.

TMPS 119
VASO CERVECERO



Capacidad: 480 ml
Material: Plástico
Técnica de impresión: Serigrafía
Área de impresión: 6 x 5 cm
Colores: Azul, Negro



Vaso de plástico doble pared. Interior color blanco.

TMPS 119
VASO FIESTA



Capacidad: 480 ml
Material: Plástico
Técnica de impresión: Serigrafía
Área de impresión: 6 x 5 cm
Colores: Rojo



Vaso de plástico doble pared. Interior color blanco.

TMPS 22
VASO ARGENS



Capacidad: 350 ml
Material: Plástico / Silicón
Técnica de impresión: Serigrafía / Tampografía
Área de impresión: 5 x 7 cm
Colores: Rojo



Doble pared plástico. Cuenta con sistema giratorio para abrir y cerrar la cubierta de silicón. Incluye popote.

TMPS 24
VASO EMBASSY



Capacidad: 500 ml
Material: Plástico
Técnica de impresión: Serigrafía / Tampografía
Área de impresión: 5.5 x 7.3 cm
Colores: Azul, Naranja, Rojo, Transparente, Verde



Doble pared plástico. Popote incluido.

TMPS 74
VASO TIRICH



Capacidad: 475 ml
Material: Plástico
Técnica de impresión: Serigrafía / Tampografía
Área de impresión: 5 x 8 cm
Colores: Amarillo, Azul, Azul Pastel, Blanco, Morado Pastel, Naranja, Negro, Rojo, Rosa, Rosa Pastel, Verde, Verde Pastel

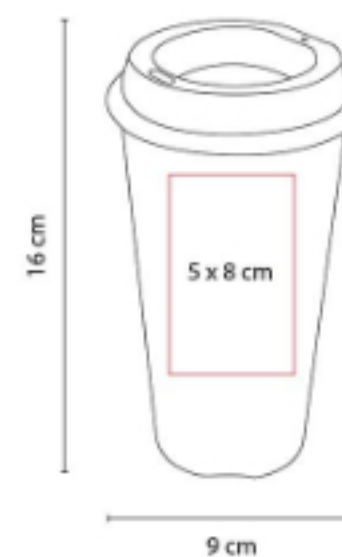

Incluye tapa.



TMPS 744
VASO JAS



Capacidad: 800 ml

Material: Plástico

Técnica de impresión: Serigrafía

Área de impresión: 5 x 10 cm

Colores: Amarillo Neón, Azul, Azul Pastel, Blanco, Blanco Fiesta, Morado, Naranja, Naranja Neón, Negro, Rojo, Rosa Neón, Rosa Pastel, Verde Neón



Vaso de plástico con tapa push y popote.

TMPS 84
VASO NESS



Capacidad: 375 ml

Material: Plástico

Técnica de impresión: Serigrafía /
Tampografía

Área de impresión: 5 x 5 cm

Colores: Rojo

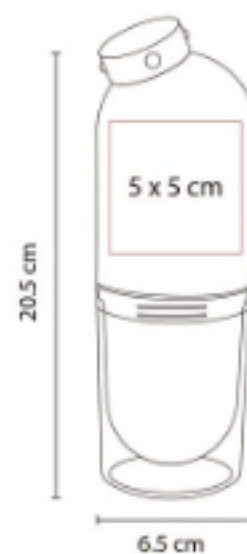

Incluye válvula de seguridad.

CILINDROS METÁLICOS



TMPS 101 CILINDRO INTERLAKEN



Capacidad: 800 ml
Material: Aluminio
Técnica de impresión: Láser / Serigrafía / Tampografía
Área de impresión: 5.5 x 8.2 cm / 5.5 x 3.3 cm
Colores: Azul, Negro, Plata

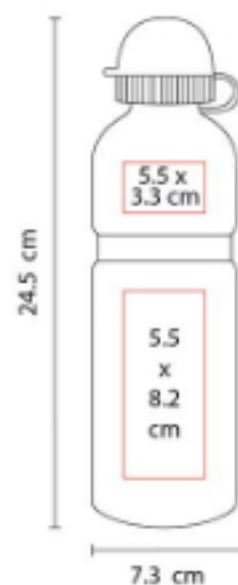

Incluye válvula de seguridad.

TMPS 102 CILINDRO NUARANG



Capacidad: 700 ml
Material: Aluminio
Técnica de impresión: Láser / Serigrafía / Tampografía
Área de impresión: 5.5 x 10 cm
Colores: Azul, Plata, Rojo, Verde

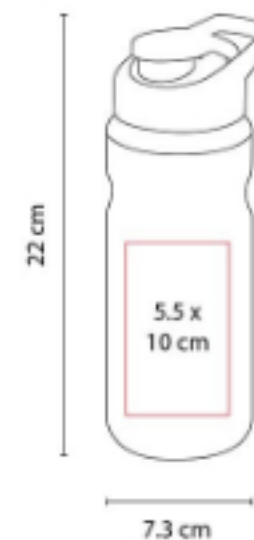

Incluye tapa con agarradera.



BEBIDAS | CILINDROS METÁLICOS

TMPS 103
CILINDRO BANNAYA



Capacidad: 700 ml
Material: Aluminio
Técnica de impresión: Láser / Serigrafía / Tampografía
Área de impresión: 5.5 x 13 cm
Colores: Azul, Gris, Rojo

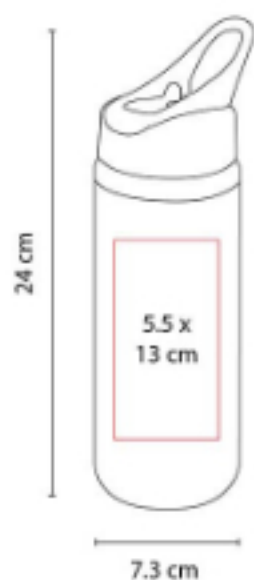

Incluye válvula de seguridad, agarradera y popote.

TMPS 104
CILINDRO KAESONG



Capacidad: 650 ml
Material: Aluminio / Plástico
Técnica de impresión: Láser / Serigrafía / Tampografía
Área de impresión: 5 x 14 cm
Colores: Azul, Gris Translucido, Naranja, Rojo

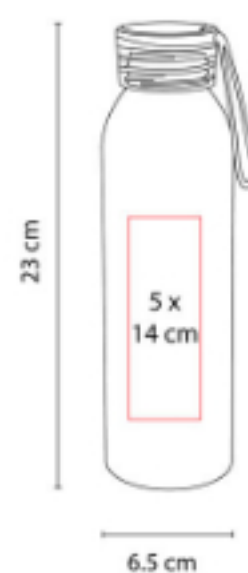

Tapa con sistema de rosca. Incluye agarradera silicón.

TMPS 113
CILINDRO PARA SUBLIMAR TOVAR



Capacidad: 700 ml
Material: Aluminio
Técnica de impresión: Sublimación
Área de impresión: 5.5 x 13 cm
Colores: Blanco

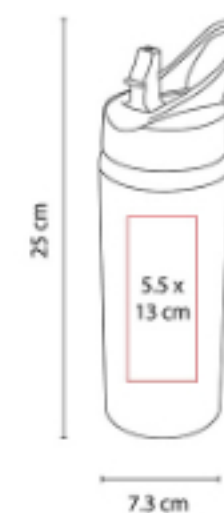

Cilindro para sublimar. Incluye válvula de seguridad, agarradera y popote.

TMPS 169
TERMO SAMT



Capacidad: 520 ml
Material: Acero Inoxidable
Técnica de impresión: Láser
Área de impresión: 4.2 x 4.2 cm
Colores: Azul, Azul Marino, Morado, Negro, Rojo, Rosa, Verde

Doble pared. Cerrado al vacío. Pared interna y externa de acero inoxidable. Terminado tipo rubber en tapa y cuerpo.

TMPS 171
CILINDRO LIAM NEGRO

**NUEVO
2023**



Capacidad: 600 ml
Material: Acero Inoxidable / Plástico
Técnica de impresión: Serigrafía / Láser
Área de impresión: 5 x 10 cm
Colores: Negro



Cilindro metálico de una pared y tapa de plástico con cierre de rosca.

TMPS 171
CILINDRO LIAM PLATA

**NUEVO
2023**



Capacidad: 600 ml
Material: Acero Inoxidable / Plástico
Técnica de impresión: Serigrafía / Láser
Área de impresión: 5 x 10 cm
Colores: Plata



Cilindro metálico de una pared y tapa de plástico con cierre de rosca.

TMPS 400
MINI CILINDRO ALPES



Capacidad: 300 ml
Material: Aluminio
Técnica de impresión: Láser / Serigrafía / Tampografía
Área de impresión: 4.2 x 5.8 cm
Colores: Azul, Plata, Rojo

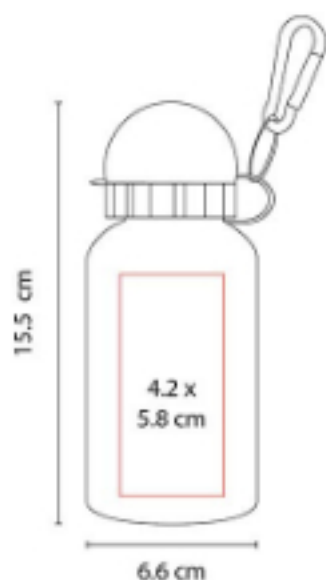

Incluye gancho y válvula de seguridad.

TMPS 45
CILINDRO NAVY



Capacidad: 700 ml
Material: Acero Inoxidable
Técnica de impresión: Láser / Pantógrafo / Serigrafía / Tampografía
Área de impresión: 4.7 x 9.8 cm
Colores: Azul, Negro, Plata

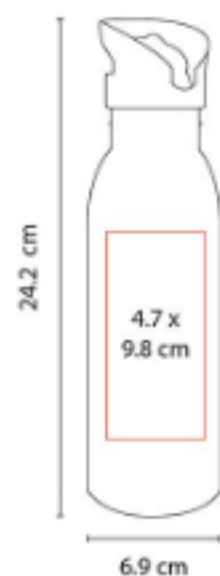

Incluye válvula de seguridad y popote.

TMPS 61
CILINDRO LEMAN



Capacidad: 750 ml
Material: Aluminio
Técnica de impresión: Láser / Serigrafía / Tampografía
Área de impresión: 5 x 15 cm
Colores: Azul, Rojo, Verde

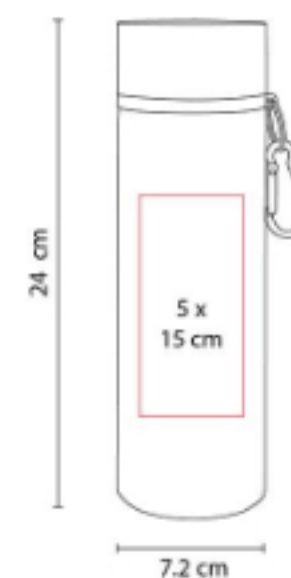

Tapa doble rosca con gacho.

TMPS 80
CILINDRO OWEN



Capacidad: 860 ml
Material: Aluminio
Técnica de impresión: Láser / Serigrafía
Área de impresión: 4.8 x 7.8 cm / 4.8 x 3.1 cm
Colores: Negro Mate, Rojo Mate

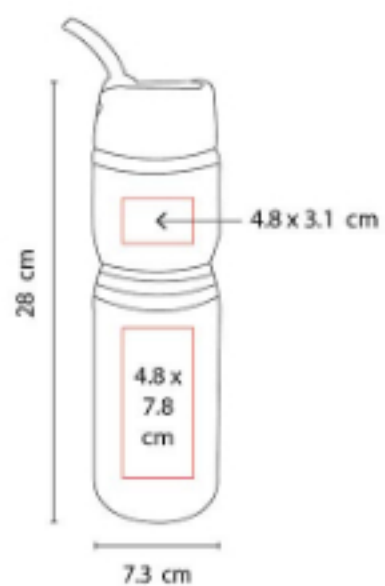

Incluye popote-gancho.

ANF 004
CILINDRO SHADOW



Capacidad: 700 ml
Material: PET
Técnica de impresión: Serigrafía /
 Tampografía
Área de impresión: 4 x 8 cm
Colores: Verde



Tapa con válvula de seguridad.

ANF 006
CILINDRO LAKE



Capacidad: 850 ml
Material: PET
Técnica de impresión: Serigrafía /
 Tampografía
Área de impresión: 5 x 13 cm
Colores: Amarillo Translucido, Azul
 Translucido, Gris Translucido, Morado, Naranja
 Translucido, Negro, Rojo Translucido, Rosa,
 Transparente, Verde Translucido

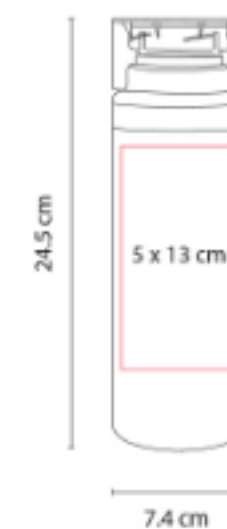

Sistema de rosca twist-off que permite abrir y cerrar la tapa en un giro.

ANF 007
CILINDRO SPRING



Capacidad: 850 ml
Material: PET
Técnica de impresión: Serigrafía / Tampografía
Área de impresión: 5 x 13 cm
Colores: Amarillo, Azul Translucido, Naranja, Negro Translucido, Rojo Translucido, Rosa, Verde Translucido

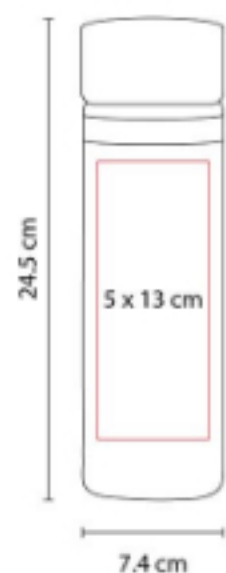

Sistema de rosca twist-off que permite abrir y cerrar la tapa en un giro.

ANF 009
CILINDRO SINKER



Capacidad: 575 ml
Material: PET
Técnica de impresión: Serigrafía / Tampografía
Área de impresión: 5 x 10 cm
Colores: Amarillo Translucido, Azul, Azul Translucido, Blanco, Blanco Translucido, Naranja Translucido, Negro, Negro Translucido, Plata, Rojo, Rojo Translucido, Verde Translucido

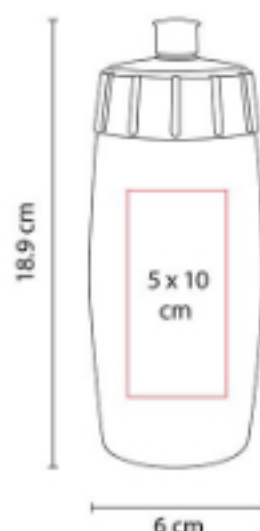

Sistema de rosca twist-off que permite abrir y cerrar la tapa en un giro. Incluye válvula de seguridad.

ANF 010
CILINDRO MILO



Capacidad: 610 ml
Material: Plástico
Técnica de impresión: Serigrafía / Tampografía
Área de impresión: 5.2 x 11.5 cm
Colores: Amarillo Translucido, Azul Translucido, Morado Mate, Naranja Translucido, Negro Translucido, Rojo Translucido, Rosa Translucido, Verde Translucido

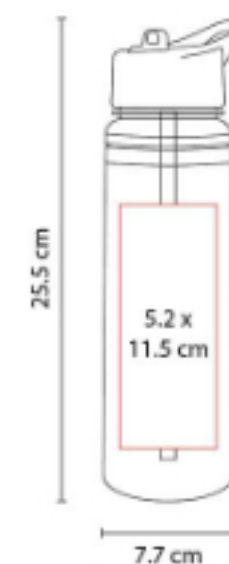

Doble pared. Incluye válvula de seguridad y popote. Tapa con agarradera.

ANF 017
CILINDRO TISZA



Capacidad: 800 ml
Material: Plástico
Técnica de impresión: Serigrafía /
 Tampografía
Área de impresión: 4.5 x 15 cm
Colores: Azul, Naranja, Negro Translucido,
 Rojo, Rosa, Verde

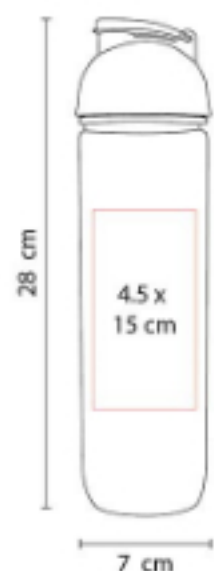

Cilindro con infusor para frutas o bolsas de té. Tapa con sistema de rosca.

ANF 019
CILINDRO KOLYMA



Capacidad: 400 ml
Material: Plástico
Técnica de impresión: Serigrafía /
 Tampografía
Área de impresión: 7 x 7 cm
Colores: Azul, Rojo



Doble pared. Incluye válvula de seguridad.

ANF 021
CILINDRO VAUS



Capacidad: 700 ml
Material: PET
Técnica de impresión: Serigrafía /
 Tampografía
Área de impresión: 5 x 9 cm
Colores: Amarillo Translucido, Azul
 Translucido, Blanco Translucido, Negro
 Translucido, Rojo Translucido, Verde
 Translucido

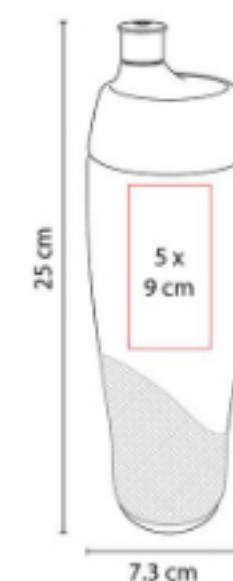

Sistema de rosca twist-off que permite abrir y cerrar la tapa en un giro. Incluye válvula de seguridad.

ANF 022
CILINDRO WESER



Capacidad: 700 ml
Material: PET
Técnica de impresión: Serigrafía /
Tampografía
Área de impresión: 5 x 10 cm
Colores: Amarillo, Amarillo Translucido, Azul,
Azul Translucido, Blanco, Blanco Translucido,
Negro Translucido, Rojo, Rojo Translucido,
Verde Translucido

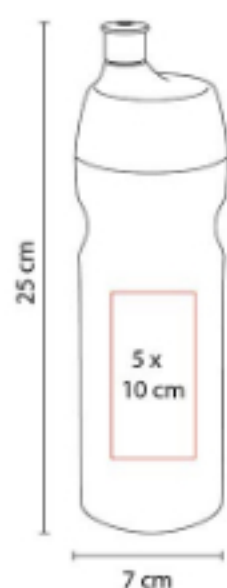

Sistema de rosca twist-off que permite abrir y cerrar la tapa en un giro. Incluye válvula de seguridad.

ANF 026
CILINDRO RELIEVE LISTÓN



Capacidad: 850 ml
Material: PET
Técnica de impresión: Serigrafía /
Tampografía
Área de impresión: 5 x 13 cm
Colores: Rosa

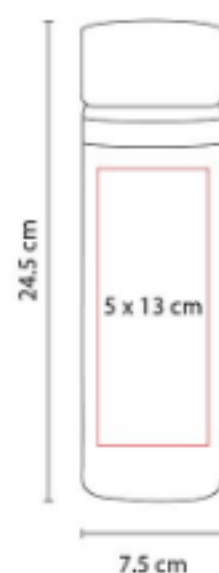

Tapa con sistema de rosca.

ANF 027
CILINDRO ORIVESI



Capacidad: 600 ml
Material: Plástico
Técnica de impresión: Serigrafía /
Tampografía
Área de impresión: 5 x 10 cm
Colores: Rojo

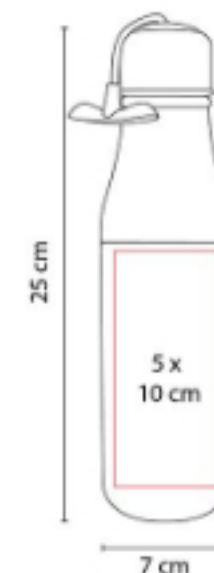

Tapa doble rosca con agarradera.



BEBIDAS | CILINDROS DE PLÁSTICO

ANF 030

CILINDRO BOCINA SIRET



Capacidad: 530 ml

Material: Plástico

Técnica de impresión: Serigrafía / Tampografía

Área de impresión: 5 x 11 cm

Colores: Blanco

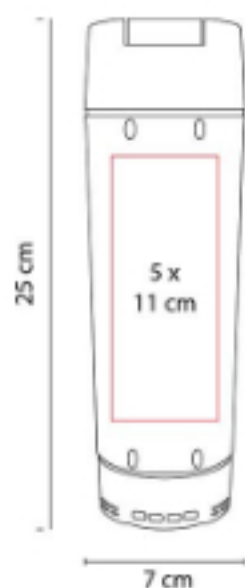

ANF 031

CILINDRO SHAKER OVENS



Capacidad: 625 ml

Material: Plástico

Técnica de impresión: Serigrafía / Tampografía

Área de impresión: 5 x 10 cm

Colores: Azul, Naranja, Negro, Rojo, Verde

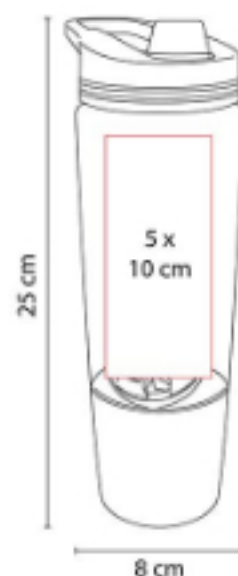

Incluye agitador. Cuenta con compartimento especial en la parte inferior y agarradera.

ANF 032

CILINDRO ISSET



Capacidad: 625 ml

Material: Plástico

Técnica de impresión: Tampografía

Área de impresión: 4.5 x 10 cm

Colores: Azul, Negro Translucido

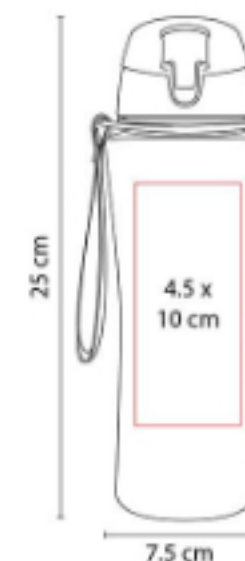

Tapa de rosca con agarradera.

ANF 033
TARRO HAYLING



Capacidad: 600 ml
Material: Plástico / Aluminio
Técnica de impresión: Serigrafía / Tampografía
Área de impresión: 5.5 x 6.5 cm
Colores: Azul, Blanco Translucido, Naranja, Rojo, Verde



Tapa de rosca e incluye popote.

ANF 036
CILINDRO NAOLI



Capacidad: 575 ml
Material: PET
Técnica de impresión: Serigrafía / Tampografía
Área de impresión: 5 x 10 cm
Colores: Azul, Morado, Naranja, Rojo, Rosa, Verde

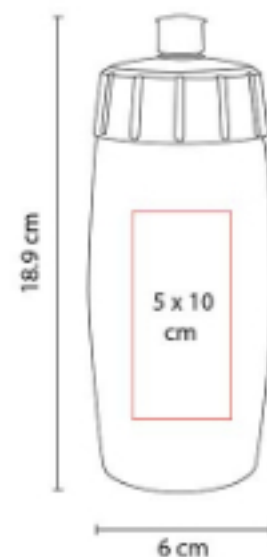

Sistema de rosca twist-off que permite abrir y cerrar la tapa en un giro. Incluye válvula de seguridad.

ANF 037
CILINDRO NEIVA



Capacidad: 750 ml
Material: Plástico
Técnica de impresión: Serigrafía / Tampografía
Área de impresión: 6 x 5 cm
Colores: Azul, Negro Translucido, Rojo

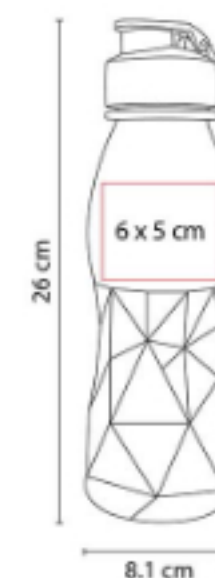

Tapa con válvula de seguridad.



BEBIDAS | CILINDROS DE PLÁSTICO

ANF 038
CILINDRO ALBAY



Capacidad: 500 ml
Material: Plástico
Técnica de impresión: Serigrafía
Área de impresión: 9.5 x 14 cm
Colores: Transparente

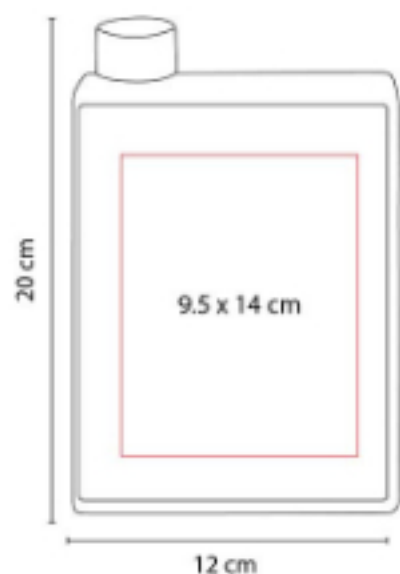

Tapa con sistema de rosca.

ANF 039
CILINDRO CORUS



Capacidad: 625 ml
Material: Plástico / Silicón
Técnica de impresión: Serigrafía / Tampografía
Área de impresión: 3.5 x 8 cm
Colores: Azul, Naranja, Rojo, Verde

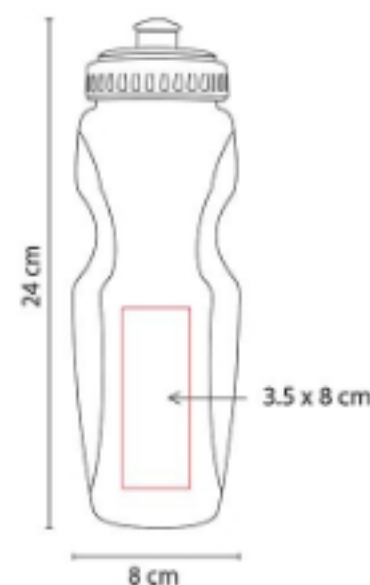

Tapa con válvula de seguridad.

ANF 040
CILINDRO TRIBEC



Capacidad: 960 ml
Material: PET
Técnica de impresión: Serigrafía
Área de impresión: 4.5 x 17 cm
Colores: Amarillo Translucido, Azul Translucido, Gris Translucido, Naranja Translucido, Rojo Translucido, Transparente, Verde Translucido

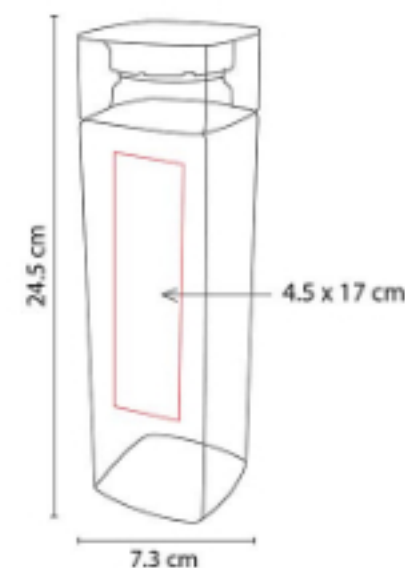

Sistema de rosca twist-off que permite abrir y cerrar la tapa en un giro.

ANF 041
CILINDRO ODESA



Capacidad: 500 ml
Material: PET
Técnica de impresión: Serigrafía
Área de impresión: 5 x 8 cm
Colores: Amarillo Translucido, Azul Translucido, Blanco Translucido, Morado Mate, Naranja Translucido, Negro Translucido, Rojo Translucido, Rosa Translucido, Verde



Sistema de rosca twist-off que permite abrir y cerrar la tapa en un giro. Incluye válvula de seguridad.

ANF 042
CILINDRO MENAFRA



Capacidad: 500 ml
Material: Plástico
Técnica de impresión: Serigrafía / Tampografía
Área de impresión: 5.5 x 7.5 cm
Colores: Negro

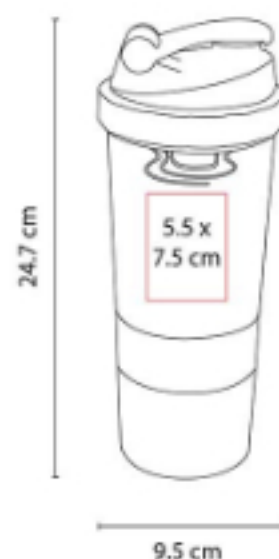

Incluye agitador. Cuenta con dos compartimentos especiales en la parte inferior y divisor de pastillas.

ANF 044
CILINDRO POWER BANK DOHA



Capacidad: 600 ml Cilindro / 5,000 mAh Power Bank
Material: Plástico
Técnica de impresión: Serigrafía / Tampografía
Área de impresión: 5.5 x 11 cm
Colores: Blanco

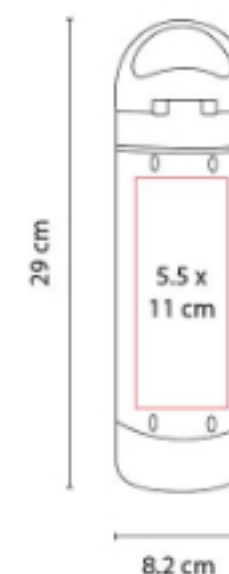

El cilindro cuenta con base para tablet y smartphone.



ANF 045
CILINDRO SÃO



Capacidad: 750 ml
Material: PET
Técnica de impresión: Serigrafía /
Tampografía
Área de impresión: 5 x 10 cm
Colores: Azul, Blanco, Rojo

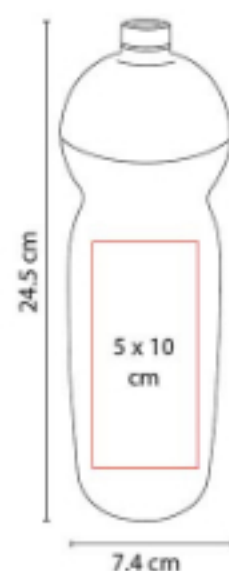

Incluye válvula de seguridad y rosca twist-off que permite abrir y cerrar la tapa en un giro.

ANF 046
CILINDRO BISMARCK



Capacidad: 400 ml
Material: PET
Técnica de impresión: Serigrafía
Área de impresión: 5 x 8 cm
Colores: Amarillo, Azul, Blanco, Naranja,
Negro Translucido, Rojo, Rosa, Verde

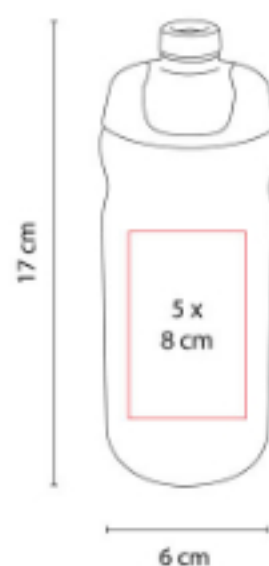

Sistema de rosca twist-off que permite abrir y cerrar la tapa en un giro. Incluye válvula de seguridad.

ANF 047
CILINDRO KUANG



Capacidad: 400 ml
Material: PET
Técnica de impresión: Serigrafía
Área de impresión: 5 x 8 cm
Colores: Naranja, Rojo, Rosa

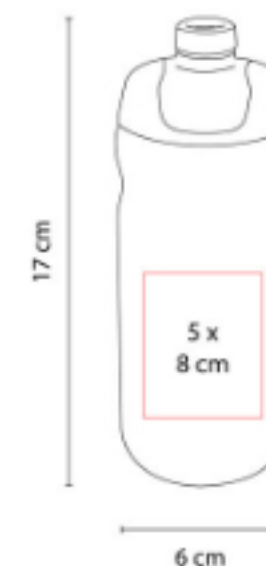

Sistema de rosca twist-off que permite abrir y cerrar la tapa en un giro. Incluye válvula de seguridad.

ANF 049
CILINDRO CHEMIN



Capacidad: 850 ml
Material: PET / Silicón
Técnica de impresión: Serigrafía / Tampografía
Área de impresión: 5 x 13 cm
Colores: Azul, Negro, Rojo

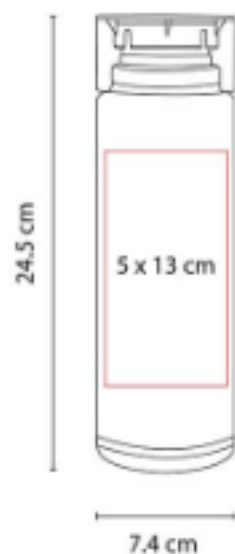

Sistema de rosca twist-off que permite abrir y cerrar la tapa en un giro. Cuenta con dos bandas elásticas de silicón.

ANF 056
CILINDRO ECO SINKER



Capacidad: 500 ml
Material: PET / Concha de Mar / Fibra de Agave
Técnica de impresión: Serigrafía
Área de impresión: 5 x 10 cm
Colores: Blanco



Hecho de bioplástico, con PET, concha de mar y fibra de agave. Tapa con sistema de rosca. Incluye válvula de seguridad.

ANF 060
CILINDRO ALEX



Capacidad: 800 ml
Material: Tritán
Técnica de impresión: Serigrafía / Tampografía
Área de impresión: 3.5 x 16 cm
Colores: Azul, Gris Translucido, Rojo, Transparente



Sistema de rosca twist-off que permite abrir y cerrar la tapa en un giro.



ANF 062
CILINDRO DREAM



Capacidad: 900 ml
Material: Plástico / Silicón
Técnica de impresión: Serigrafía / Tampografía
Área de impresión: 5 x 2.5 cm
Colores: Azul, Blanco, Negro, Rojo



Tipo squeeze. Cuenta con tres bandas elásticas de silicón.

ANF 064
CILINDRO XITANG



Capacidad: 1000 ml
Material: PET
Técnica de impresión: Serigrafía / Tampografía
Área de impresión: 6 x 15 cm
Colores: Amarillo, Azul, Blanco, Gris Translucido, Morado, Naranja, Rojo, Rosa, Verde

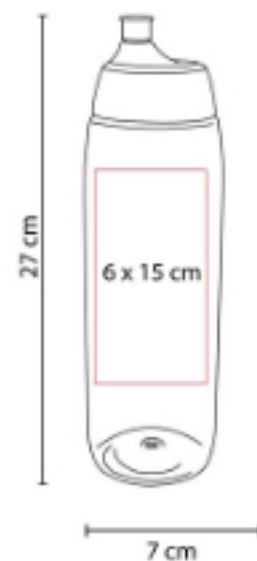

Sistema de rosca twist-off que permite abrir y cerrar la tapa en un giro. Incluye válvula de seguridad.

ANF 066
CILINDRO DE VIDRIO IBIZA



Capacidad: 500 ml
Material: Vidrio / Silicón
Técnica de impresión: Serigrafía
Área de impresión: 5 x 4 cm
Colores: Azul, Negro, Rojo



Incluye popote.

ANF 067
CILINDRO DE VIDRIO ISLA



Capacidad: 540 ml
Material: Vidrio / Bambú
Técnica de impresión: Serigrafía
Área de impresión: 5 x 10 cm
Colores: Azul, Blanco, Rojo



Incluye asa en tapa.

ANF 068
CILINDRO DE VIDRIO GAPER



Material: Vidrio / Neopreno
Técnica de impresión: Serigrafía
Área de impresión: 5 x 3.5 cm
Colores: Azul, Gris, Negro, Rojo, Rosa



Incluye funda de neopreno, con agarradera.

ANF 070
CILINDRO BELICE



Capacidad: 800 ml
Material: Tritán
Técnica de impresión: Serigrafía /
Tampografía
Área de impresión: 3.5 x 16 cm
Colores: Azul Pastel, Blanco, Rosa, Verde



Sistema de rosca twist-off que permite abrir y cerrar la tapa en un giro.



BEBIDAS | CILINDROS DE PLÁSTICO

ANF 071
CILINDRO VAND

**NUEVO
2023**



Capacidad: 900 ml
Material: Plástico
Técnica de impresión: Serigrafía
Área de impresión: 6 x 13 cm
Colores: Azul, Blanco, Negro, Rosa



Incluye popote. Tapa con agarradera.

ANF 072
CILINDRO TIPO BOTELLA



Capacidad: 750 ml
Material: PET
Técnica de impresión: Serigrafía
Área de impresión: 5.5 x 9 cm
Colores: Amarillo, Azul Marino, Azul Pastel, Blanco, Morado Pastel, Negro, Rojo, Rosa Pastel, Verde Pastel



Sistema de rosca twist-off que permite abrir y cerrar la tapa en un giro.

SOC 185
CILINDRO PAMBOLERO



Capacidad: 750 ml
Material: PET
Técnica de impresión: Serigrafía / Tampografía
Área de impresión: 5 x 10 cm
Colores: Azul, Blanco, Rojo

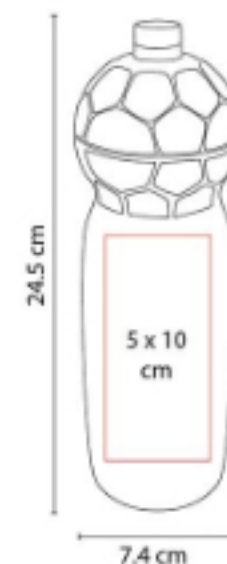

Sistema de rosca twist-off que permite abrir y cerrar la tapa en un giro. Incluye válvula de seguridad.



SPO 004
CILINDRO CON TOALLA LAVAL



Capacidad: 575 ml Cilindro
Material: PET Cilindro / Poliéster Toalla
Técnica de impresión: Bordado y Serigrafía en Toalla / Serigrafía y Tampografía en Cilindro
Área de impresión: 5 x 10 cm Cilindro / 10 x 12 cm Toalla
Colores: Azul, Gris, Rojo



OFI CI NA



Artículos de Oficina
Llaveros
Portarretratos
Relojes



60200
SET DE ESCRITORIO LENAR



Material: Metal
Técnica de impresión: Láser / Serigrafía
Área de impresión: 3 x 1.3 cm Tarjetero / 1.5 x 1.5 cm Base para Bolígrafo / 1 x 3 cm Abrecartas / 2.5 x 2 cm Reloj
Colores: Plata

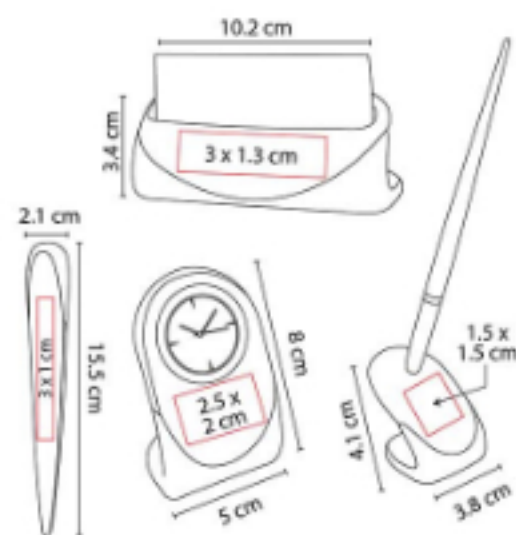

Incluye tarjetero, base con bolígrafo, abrecartas, reloj y caja de regalo.

60700
SET VINSTRA



Material: Curpiel / Metal
Técnica de impresión: Láser / Serigrafía
Área de impresión: 0.7 x 4 cm Llavero / 8.5 x 1 cm Tarjetero
Colores: Negro

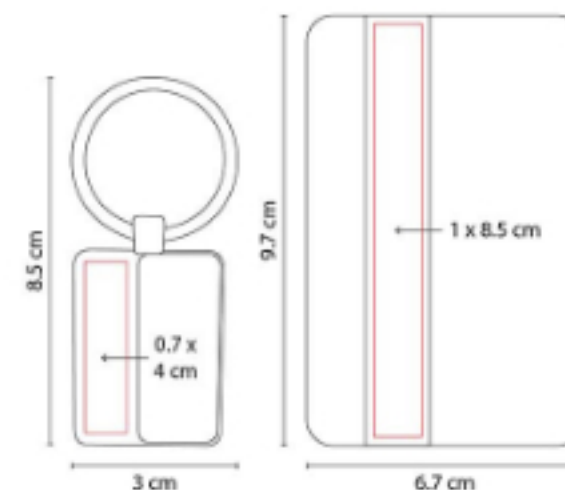

Incluye tarjetero, llavero y caja de regalo.



60800
SET DE ESCRITORIO MONARCA



Material: Hule / Metal

Técnica de impresión: Láser / Serigrafía

Área de impresión: 4 x 1.5 cm Tarjetero / 3 x 1.5 cm Portanotas / 1 x 3 cm Abrecartas / 2 x 2 cm Reloj

Colores: Negro

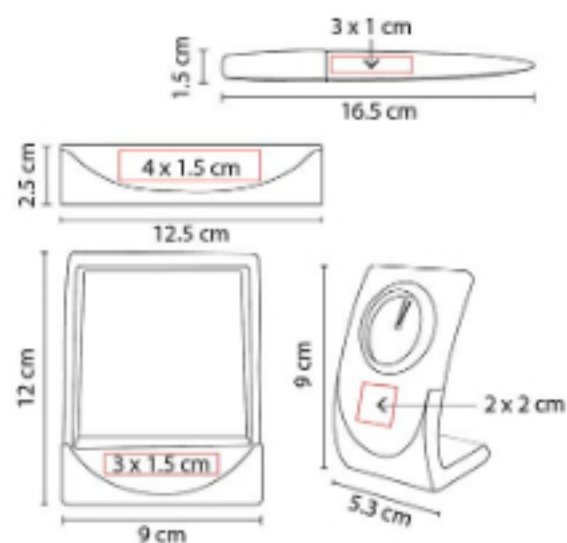

Incluye reloj, porta notas (100 hojas), abrecartas, tarjetero y caja de regalo.

61100
SET LUBOKA



Material: Madera

Técnica de impresión: Láser / Serigrafía

Área de impresión: 4.5 x 6 cm Base / 1.8 x 3.5 cm Llavero / 0.6 x 3.5 cm Bolígrafo

Colores: Beige

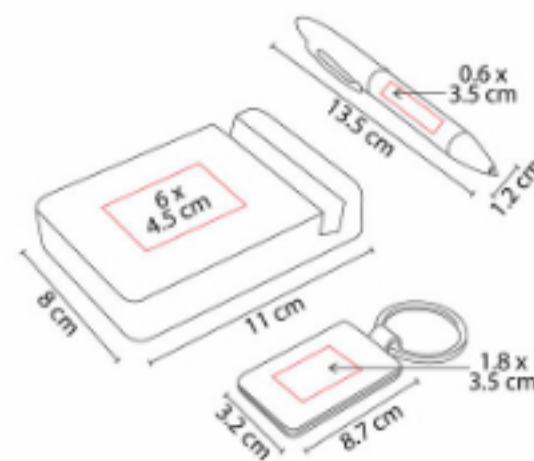

Incluye bolígrafo, llavero, base para smartphone y caja de regalo.

61200
SET PRINCE



Material: Curpiel / Metal

Técnica de impresión: Láser y Serigrafía en Bolígrafo y Tarjetero / Láser, Serigrafía y Termograbado en Llavero

Área de impresión: 1.3 x 2.5 cm Llavero / 0.7 x 3.2 cm Bolígrafo / 5 x 0.7 cm Tarjetero

Colores: Negro

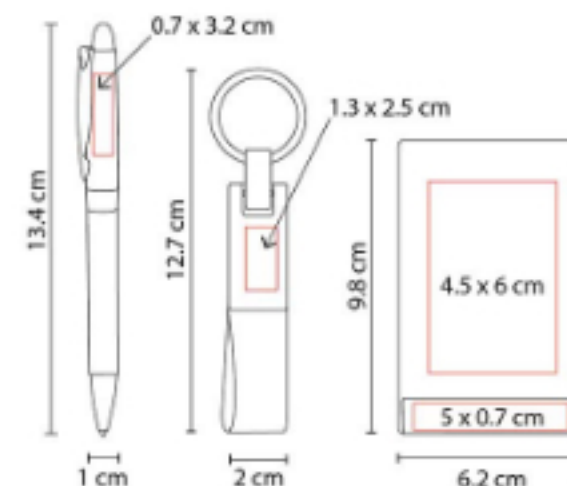

Incluye llavero, tarjetero, bolígrafo y caja de regalo.



61300
**MULTI ORGANIZADOR
SANTAREN**



Material: Plástico
Técnica de impresión: Serigrafía
Área de impresión: 4 x 5 cm Porta Plumas /
4 x 4 cm Despachador de Clips / 5 x 2 cm
Organizador Doble
Colores: Blanco

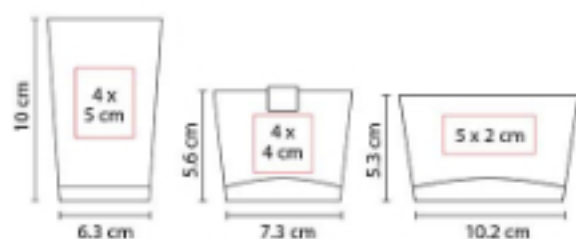

Incluye despachador de clips, porta plumas, organizador doble y caja de regalo.

61500
SET PLITVICE



Material: Curpiel / Metal
Técnica de impresión: Láser / Serigrafía
Área de impresión: 1 x 1.3 cm Llavero / 0.6
x 3 cm Bolígrafo / 9 x 6 cm Cartera
Colores: Negro

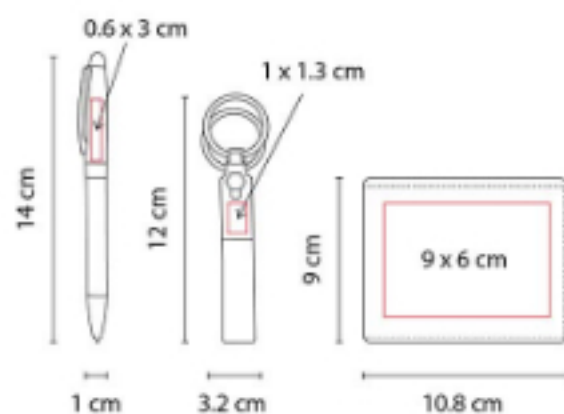

61700
SET SARATOV



Capacidad: 525 ml
Material: Acero Inoxidable y Plástico Termo /
Aluminio Bolígrafo / Metal Tarjetero
Técnica de impresión: Láser y Serigrafía en
Bolígrafo y Tarjetero / Láser, Serigrafía y
Tampografía en Termo
Área de impresión: 5.5 x 14 cm Termo / 0.6
x 5 cm Bolígrafo / 4.5 x 3 cm Tarjetero
Colores: Negro

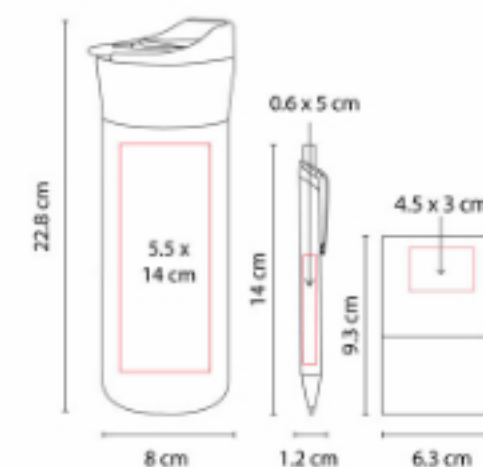



61900 SET BORAWLI



Material: Curpiel / Metal
Técnica de impresión: Láser / Serigrafía
Área de impresión: 1.5 x 1.5 cm Llavero /
0.5 x 3 cm Bolígrafo
Colores: Negro

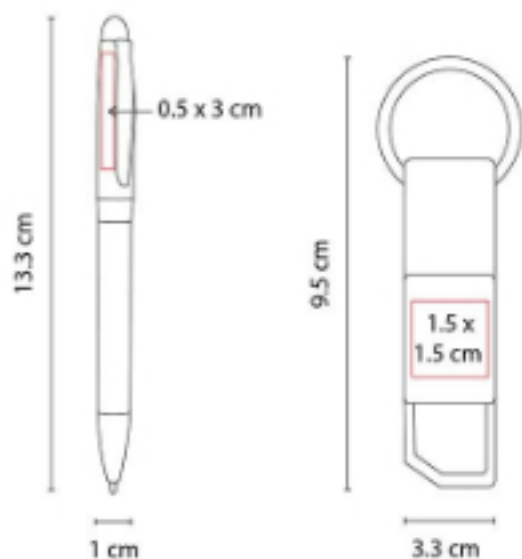

Incluye bolígrafo, llavero y caja de regalo.

62200 SET GOYAN

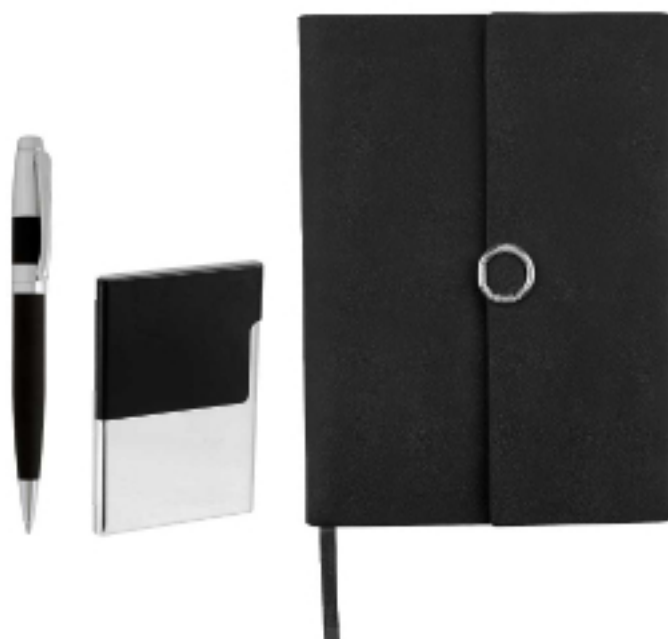

Material: Curpiel Libreta / Acero Inoxidable
Bolígrafo / Metal Tarjetero
Técnica de impresión: Láser y Serigrafía en
Bolígrafo y Tarjetero / Láser en Libreta
Área de impresión: 5 x 17 cm Libreta / 0.8
x 4 cm Bolígrafo / 4.5 x 3 cm Tarjetero
Colores: Negro

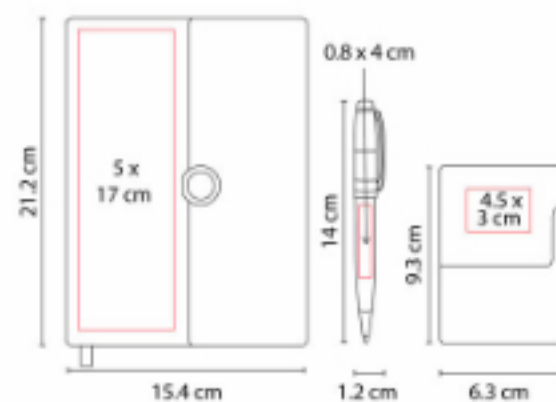

62500 SET LIPETSK



Capacidad: 2,600 mAh
Material: Curpiel y Metal Bolígrafo y
Tarjetero y Plástico Power Bank
Técnica de impresión: Serigrafía y Láser en
Bolígrafo y Tarjetero / Serigrafía en Power
Bank
Área de impresión: 7 x 2 cm Power Bank /
0.6 x 5.5 cm Bolígrafo / 6.3 x 4 cm Tarjetero
Colores: Gris

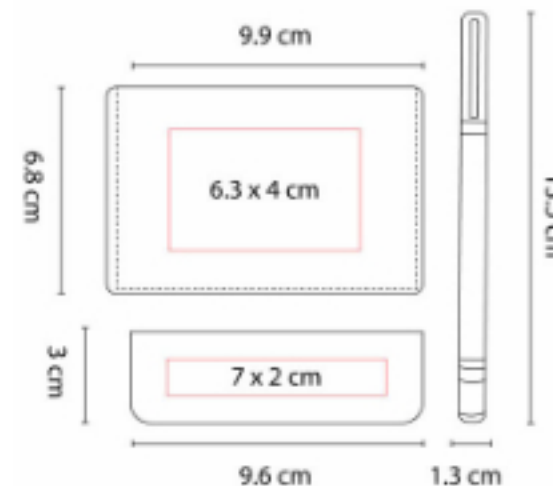

CAL 005
CALENDARIO MONTECARLO



Material: Aluminio
Técnica de impresión: Láser / Pantógrafo
Área de impresión: 8 x 1.5 cm
Colores: Plata

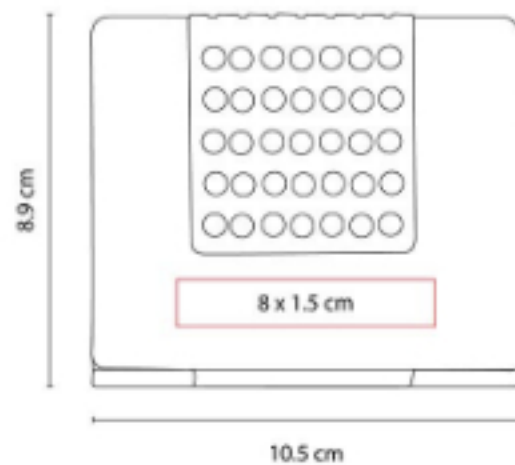

Calendario universal.

CAL 100
CALENDARIO ONTUR



Material: Metal
Técnica de impresión: Láser / Serigrafía
Área de impresión: 8 x 3.5 cm
Colores: Plata

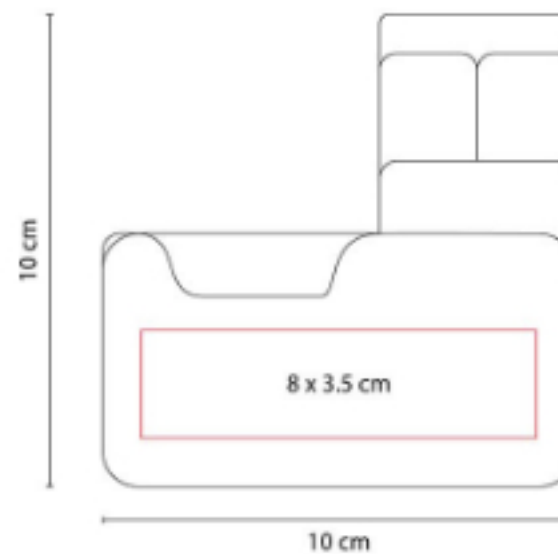

Calendario universal.

CT 150
CALCULADORA COLGABLE
ENCORE



Material: Plástico
Técnica de impresión: Tampografía
Área de impresión: 4 x 0.5 cm
Colores: Azul, Negro, Rojo

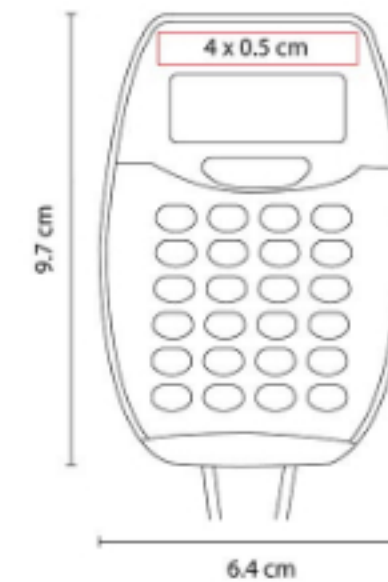

Calculadora de 8 dígitos. Incluye cordón de 48 cm. Batería solar.



CT 700
CALCULADORA MAX



Material: Plástico
Técnica de impresión: Serigrafía
Área de impresión: 4 x 2.5 cm
Colores: Negro

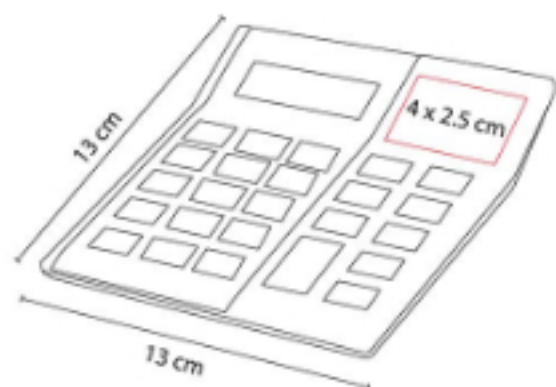

Calculadora bitono de 8 dígitos. Incluye 1 batería de botón.

HL 6010
PORTA NOTAS TRUSKAVET



Material: Cartón / Papel
Técnica de impresión: Serigrafía
Área de impresión: 6 x 2.5 cm
Colores: Beige

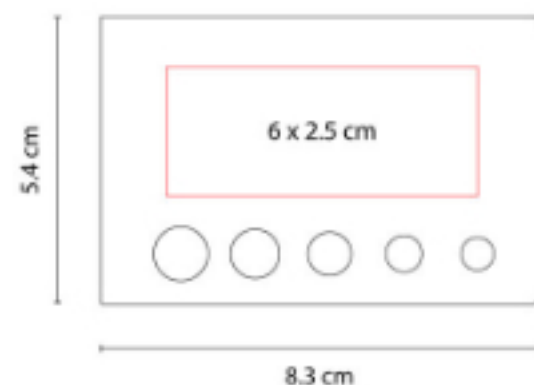

Contiene 5 tiras de banderillas adheribles de colores.

HL 6015
SEPARADOR ECOLÓGICO KIKORI



Material: Cartón / Papel
Técnica de impresión: Serigrafía
Área de impresión: 5 x 4.5 cm
Colores: Beige

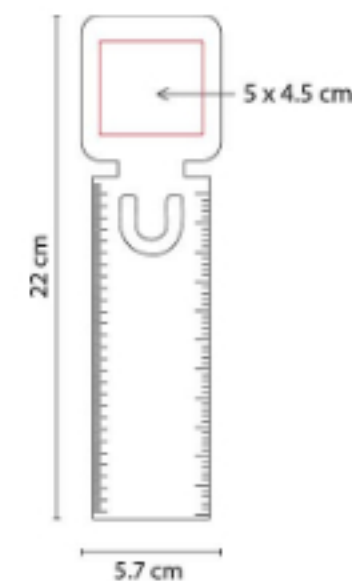

Incluye notas adheribles: 25 amarillas y banderas de colores. Regla de 14 cm impresa.

HL 6020
SEPARADOR ECOLÓGICO WORA

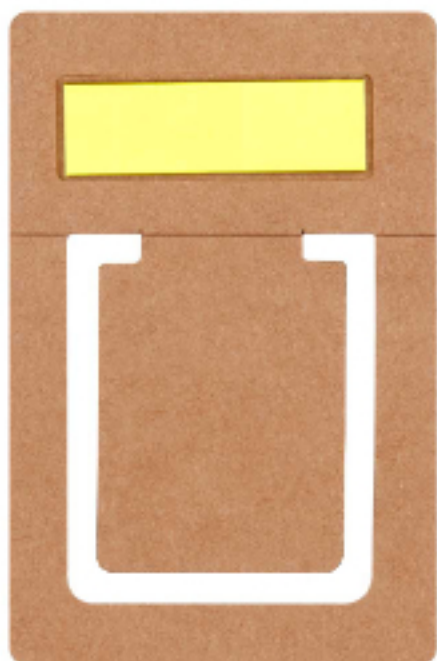

Material: Cartón
Técnica de impresión: Serigrafía
Área de impresión: 2 x 3 cm
Colores: Beige

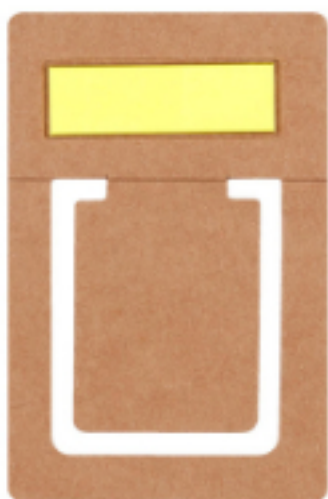

Incluye 30 notas adheribles.

HL 6030
PORTA NOTAS LULE



Material: Cartón / Papel / Plástico
Técnica de impresión: Serigrafía
Área de impresión: 14 x 1.5 cm
Colores: Beige

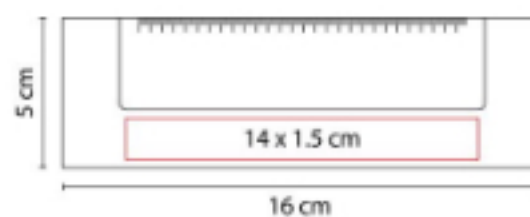

Incluye notas adheribles: 25 amarillas, 25 rosas y banderas de colores. Regla de 12 cm en la cubierta.

HL 6035
PORTA NOTAS VENTALL



Material: Plástico
Técnica de impresión: Serigrafía
Área de impresión: 3.5 x 7 cm
Colores: Azul, Blanco, Rojo

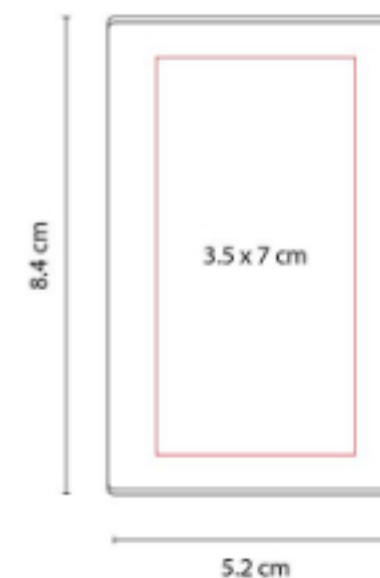

Incluye mini bolígrafo, 20 notas adheribles amarillas y bandera de 3 colores.

HL 6040
PORTA NOTAS PETRUCCI



Material: Cartón / Papel / Plástico
Técnica de impresión: Serigrafía
Área de impresión: 9 x 6.5 cm
Colores: Beige



Incluye notas adheribles beige y blancas, 5 banderillas adheribles de colores y bolígrafo ecológico.

HL 6045
PORTA NOTAS MUHAM



Material: Cartón / Papel
Técnica de impresión: Serigrafía
Área de impresión: 7 x 3.5 cm
Colores: Beige

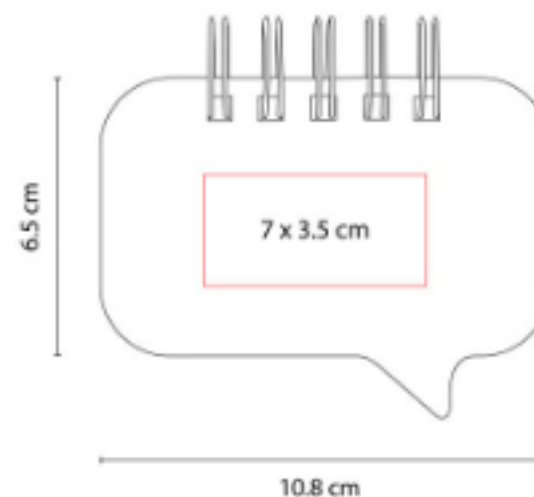

Incluye 5 tiras de banderillas y 3 blocks de notas adheribles de colores. Espiral metálico doble.

HL 61200
PORTA NOTAS INZIA



Material: Cartón / Papel / Plástico
Técnica de impresión: Serigrafía
Área de impresión: 12 x 4 cm
Colores: Beige

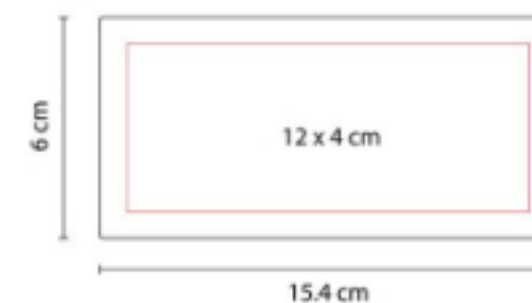

Incluye notas adheribles de diferentes colores, regla de 12 cm y bolígrafo ecológico.

HL 6140
PORTA NOTAS CHAJARI



Material: Cartón / Papel
Técnica de impresión: Serigrafía
Área de impresión: 4 x 5 cm
Colores: Beige

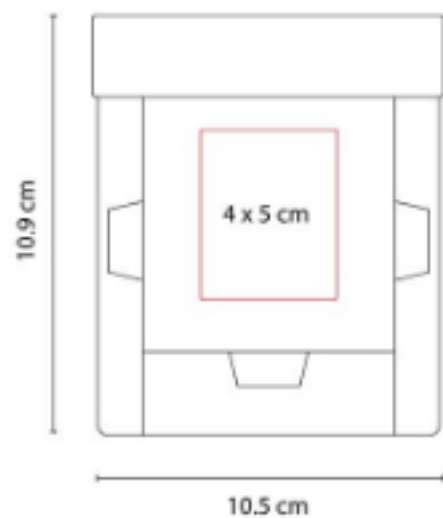

HL 6230
PORTA NOTAS ANSER



Material: Cartón / Papel
Técnica de impresión: Serigrafía
Área de impresión: 6 x 6 cm
Colores: Beige

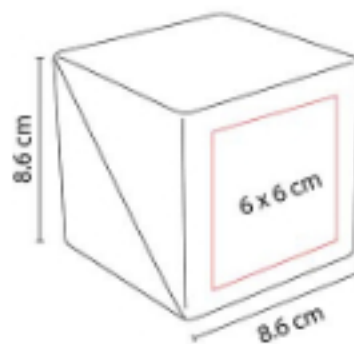

HL 6245
PORTA NOTAS HAYMAN



Material: Cartón / Papel
Técnica de impresión: Serigrafía
Área de impresión: 11 x 6 cm
Colores: Beige

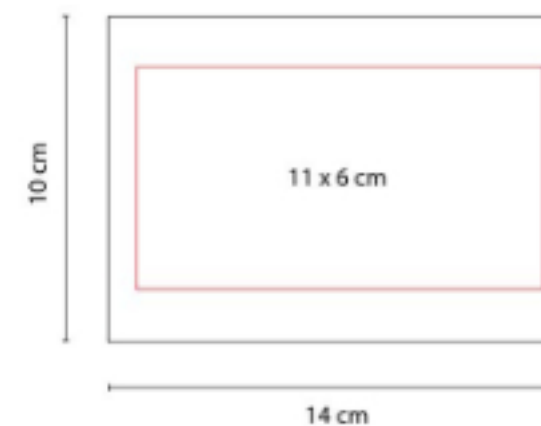

HL 6270
PORTA NOTAS DOKKA



Material: Cartón / Papel / Plástico
Técnica de impresión: Serigrafía
Área de impresión: 14 x 8 cm
Colores: Beige

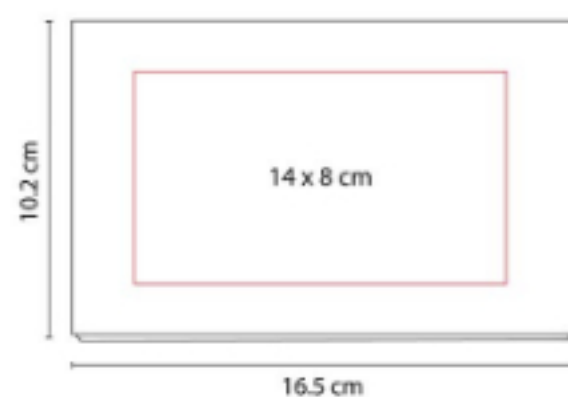

HL 6280
PROGRAMADOR PRISTINA



Material: Cartón / Papel / Plástico
Técnica de impresión: Serigrafía
Área de impresión: 22 x 5.5 cm
Colores: Beige

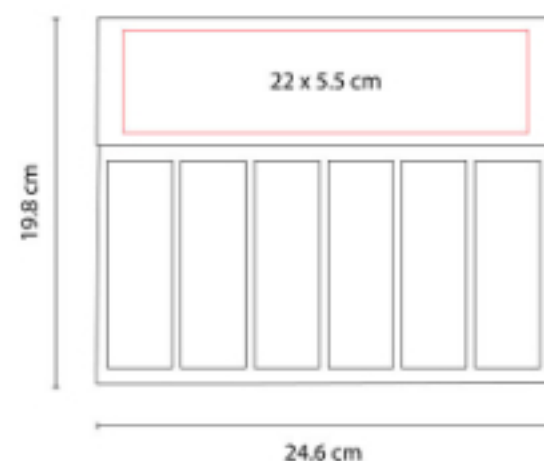

Programador semanal con 100 hojas. Incluye bolígrafo ecológico, clips y banderillas adheribles de 6 colores.

HL 6500
CLIP PORTA NOTAS CARVI



Material: Plástico
Técnica de impresión: Serigrafía
Área de impresión: 3 x 1 cm
Colores: Azul, Blanco, Rojo

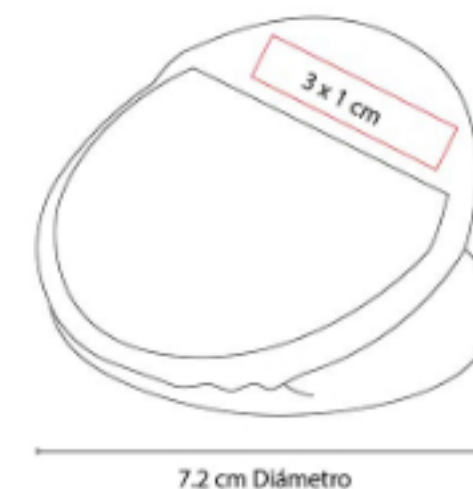

Clip porta notas con imán. 30 Notas adheribles.

HL 6520
PORTA NOTAS BOX NOTES



Material: Plástico
Técnica de impresión: Serigrafía
Área de impresión: 5 x 5 cm
Colores: Negro

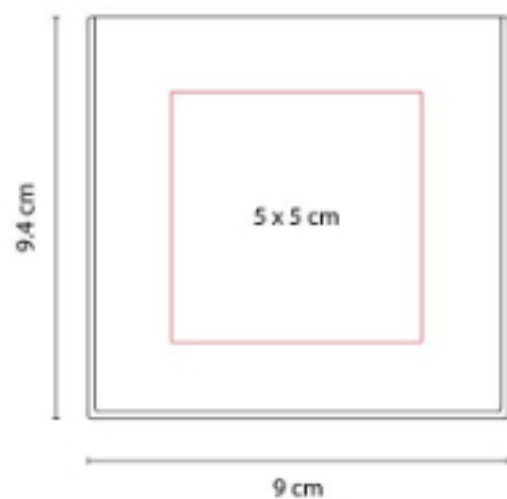

Incluye 200 hojas de notas y compartimento.
No incluye calendario.

HL 6530
PORTA NOTAS AZALAI



Material: Cartón / Papel
Técnica de impresión: Serigrafía
Área de impresión: 8 x 3 cm
Colores: Beige

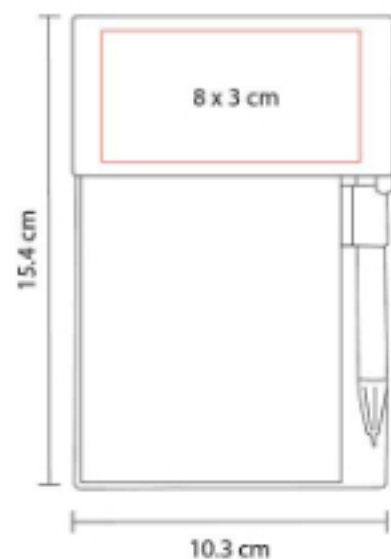

Incluye bolígrafo ecológico y notas adheribles:
100 en color beige y banderas de colores.

HL 6540
PORTA NOTAS POPPIN

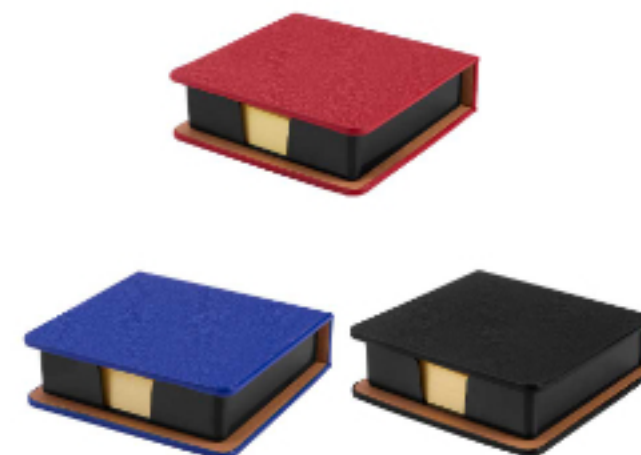

Material: Curpiel
Técnica de impresión: Serigrafía
Área de impresión: 7 x 7 cm
Colores: Azul, Negro, Rojo

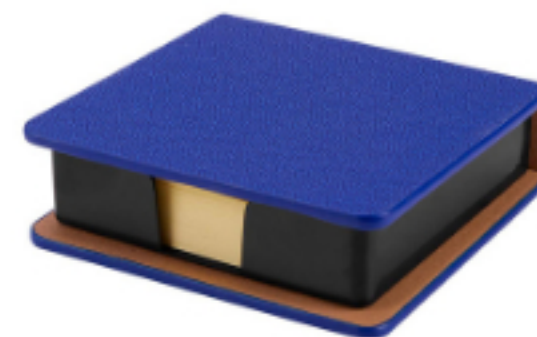

Incluye 150 notas adheribles.

HL 6560
BLOCK DE NOTAS ADDAR



Material: PVC
Técnica de impresión: Serigrafía
Área de impresión: 7 x 2.5 cm
Colores: Negro, Rojo

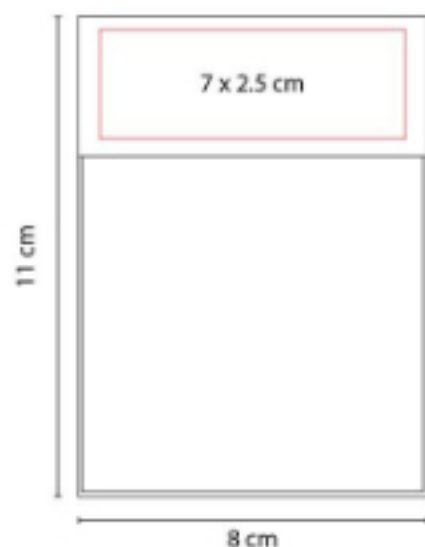

Incluye 400 hojas de notas.

HL 6570
PORTA NOTAS ANDES



Material: Cartón
Técnica de impresión: Serigrafía
Área de impresión: 9 x 6 cm
Colores: Azul, Negro, Rojo

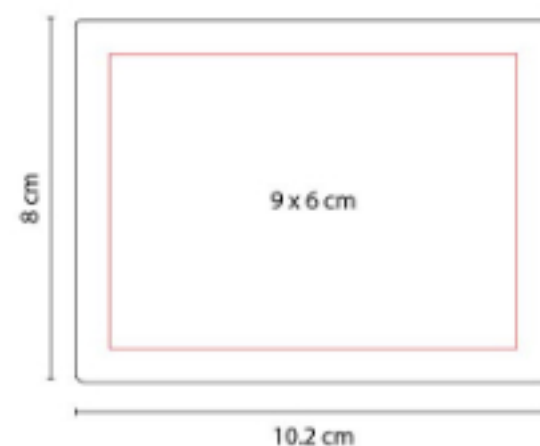

Incluye diferentes notas adheribles: 100 en forma de nube de texto, 25 amarillas y banderas de colores.

HL 6580
PROGRAMADOR SALOMÉ



Material: Curpiel
Técnica de impresión: Serigrafía
Área de impresión: 6 x 18 cm
Colores: Negro



Incluye block de notas medida 20.3 x 20 cm con 70 hojas de raya, notas adheribles y 4 banderillas de colores.

HL 6590
LIBRETA VONIT



Material: Curpiel
Técnica de impresión: Serigrafía /
Termograbado
Área de impresión: 7 x 17 cm
Colores: Negro



HL 6655
ESTUCHE CON PORTA NOTAS



Material: Plástico
Técnica de impresión: Serigrafía
Área de impresión: 11 x 6 cm
Colores: Negro

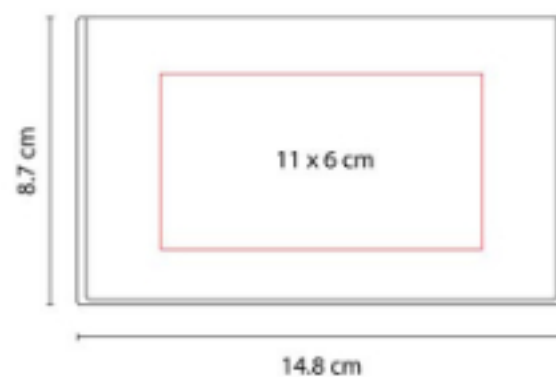

Incluye notas adheribles y compartimento. No incluye calendario.

KTC 310
BASE CHOOYU



Material: Madera
Técnica de impresión: Láser / Serigrafía
Área de impresión: 0.7 x 5 cm Base / 1 x
2.5 cm Figura
Colores: Madera



Base para smartphone.

KTC 520
SET IZABAL



Material: Madera
Técnica de impresión: Láser / Serigrafía
Área de impresión: 5 x 1.5 cm
Colores: Madera

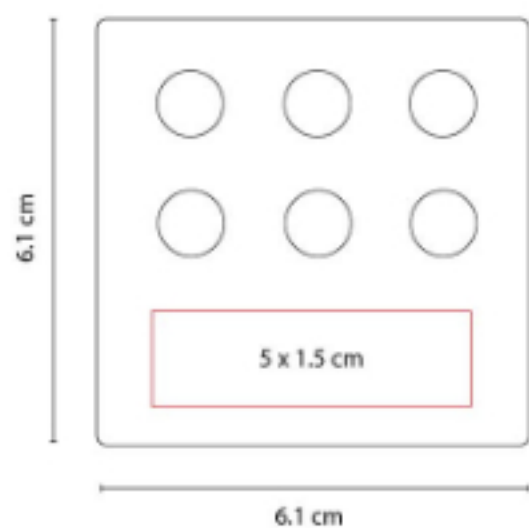

Set de bases para bolígrafos, tarjetas, clips y notas. No incluye accesorios.

KTC 530
MULTI ORGANIZADOR DUNCAN



Material: Curpiel
Técnica de impresión: Serigrafía
Área de impresión: 7 x 7 cm
Colores: Negro



Multi organizador con 2 compartimentos y cargador inalámbrico con cable USB.

M 83230
TARJETERO KALI

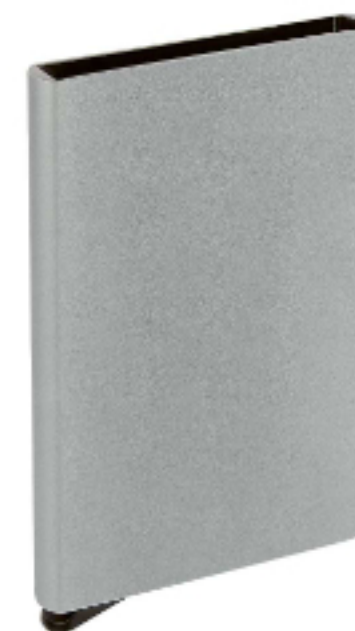

Material: Aluminio
Técnica de impresión: Láser / Pantógrafo / Serigrafía
Área de impresión: 5 x 8 cm
Colores: Gris

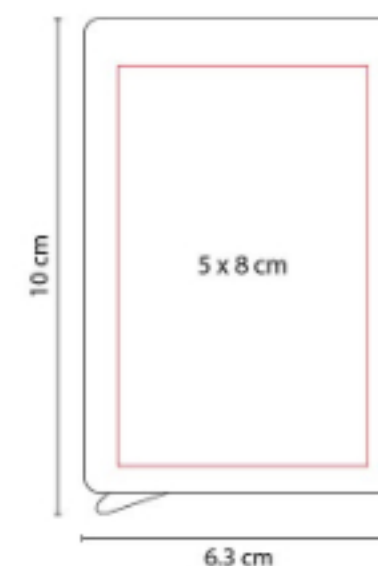

Tarjetero vertical. Mecanismo Pop up para desplegar tarjetas. Sistema anti robo RFID.

M 83350
TARJETERO IKSAN



Material: Curpiel / Metal
Técnica de impresión: Láser / Serigrafía
Área de impresión: 5 x 4 cm Curpiel / 3.5 x 0.8 cm Metal
Colores: Negro

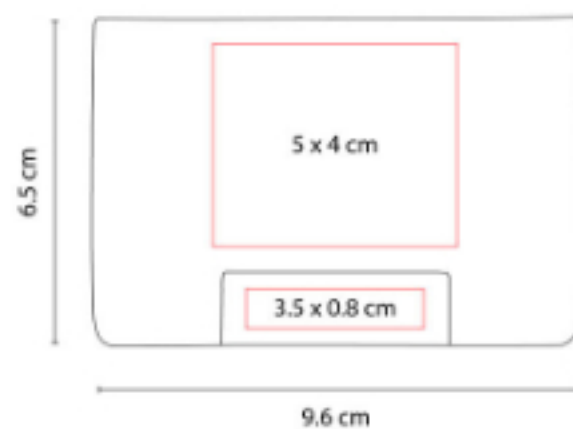

Posición horizontal.

M 83380
TARJETERO SORRENTO



Material: Metal
Técnica de impresión: Láser / Serigrafía
Área de impresión: 4.5 x 3 cm
Colores: Negro



Posición vertical.

M 83400
TARJETERO KOZE



Material: Curpiel / Metal
Técnica de impresión: Láser / Serigrafía
Área de impresión: 5 x 5 cm Curpiel / 5 x 0.8 cm Metal
Colores: Negro

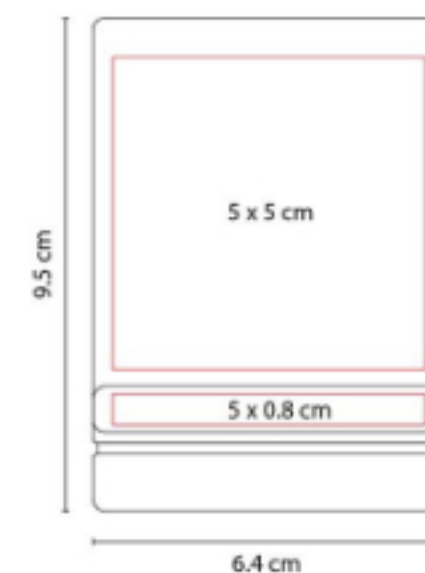

Tarjetero vertical. Doble compartimento.



M 83450
TARJETERO HAUT



Material: Curpiel / Metal
Técnica de impresión: Láser / Serigrafía
Área de impresión: 8 x 2.5 cm Curpiel / 8 x 0.8 cm Metal
Colores: Cafe

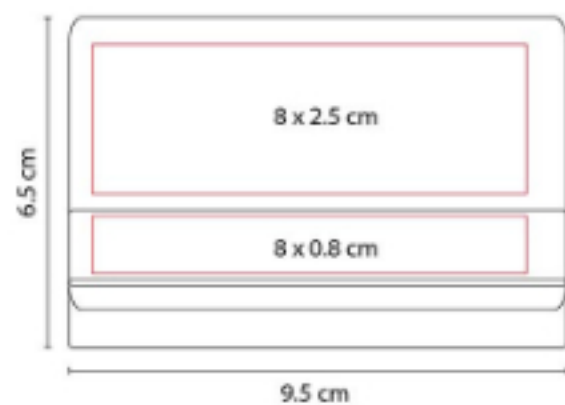

Tarjetero horizontal. Doble compartimento.

M 83500
TARJETERO SAVE



Material: Plástico / Aluminio
Técnica de impresión: Láser / Serigrafía
Área de impresión: 7 x 4 cm
Colores: Plata

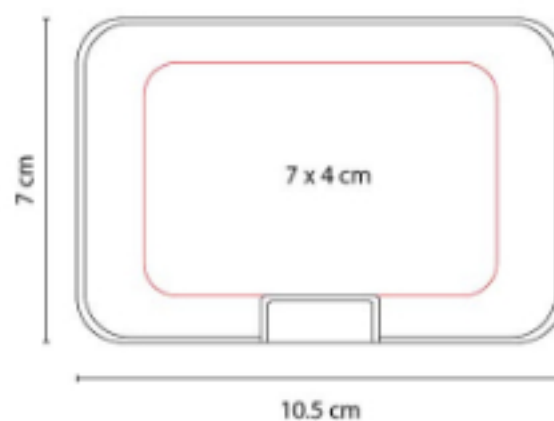

Con 6 espacios para tarjetas. Sistema anti robo RFID.

M 83750
TARJETERO NOSHAQ



Capacidad: 2,500 mAh
Material: Aluminio / Plástico
Técnica de impresión: Láser / Serigrafía
Área de impresión: 7 x 4 cm
Colores: Plata

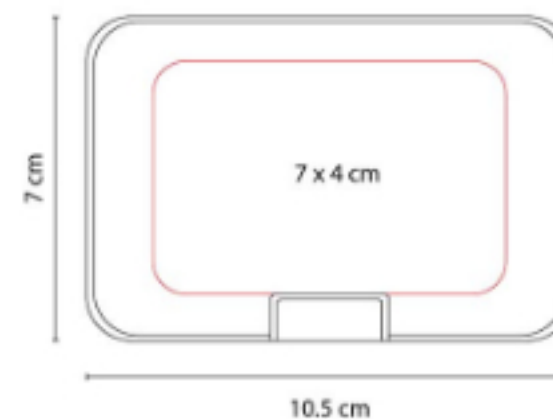

Cuenta con 5 espacios para tarjetas y batería auxiliar capacidad 2,500 mAh.

M 83800
TARJETERO TURIZO



Material: Curpiel / Metal
Técnica de impresión: Serigrafía
Área de impresión: 5 x 2 cm
Colores: Gris Oxford



Posición vertical.

M 83900
TARJETERO ANTIMICROBIANO



Material: Plástico
Técnica de impresión: Serigrafía
Área de impresión: 2.5 x 6 cm
Colores: Blanco

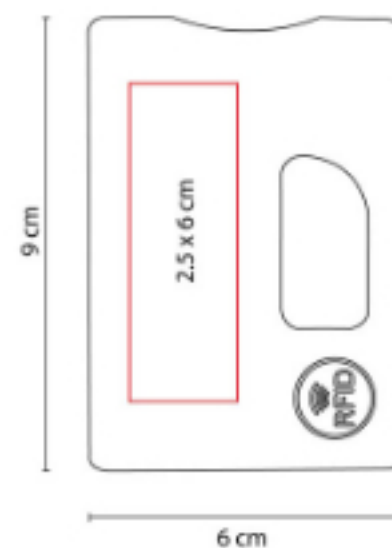

Tarjetero vertical. Espacio para una tarjeta. Desplazar la tarjeta para su uso. Material antimicrobiano.

M 83964
TARJETERO VEKONY



Material: Aluminio
Técnica de impresión: Láser / Pantógrafo / Serigrafía
Área de impresión: 7 x 3 cm
Colores: Plata

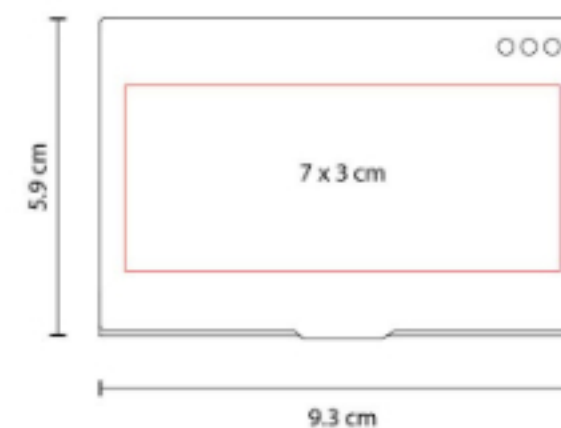

Posición horizontal.



M 8400
TARJETERO IBARAKI



Material: Plástico
Técnica de impresión: Serigrafía
Área de impresión: 5.1 x 3.7 cm
Colores: Blanco

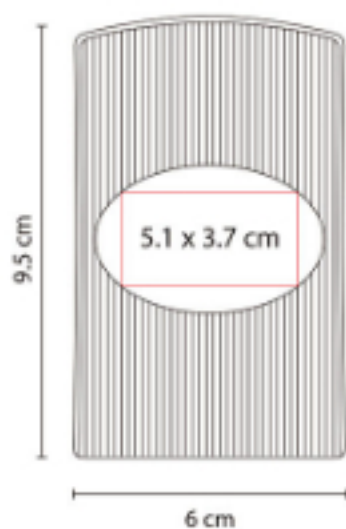

Tarjetero curvo.

PRO 004
SET ECO SEIBAL



Material: Plástico / Trigo / Goma
Técnica de impresión: Serigrafía
Área de impresión: 0.7 x 6 cm Bolígrafo /
0.7 x 6 cm Lapicera / 1 x 5 cm Regla
Colores: Azul

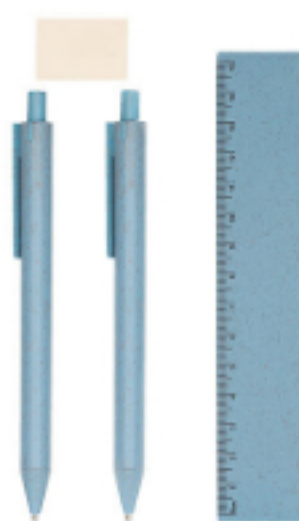

Incluye bolígrafo, lapicera de 0.5 mm,
borrador, regla de 15 cm y caja de cartón.
Mecanismo pulsador.

PRO 010
NOTAS ADHERIBLES YATRA



Material: Plástico
Técnica de impresión: Serigrafía
Área de impresión: 11 x 8 cm
Colores: Blanco



Incluye 3 block de notas adheribles de
diferentes formas y colores.



PRO 027
PORTAGAFETE RETRÁCTIL



Material: Plástico
Técnica de impresión: Goteado en Resina
Área de impresión: 2.1 cm Diámetro
Colores: Azul Translucido, Blanco, Naranja, Negro, Rojo Translucido, Verde

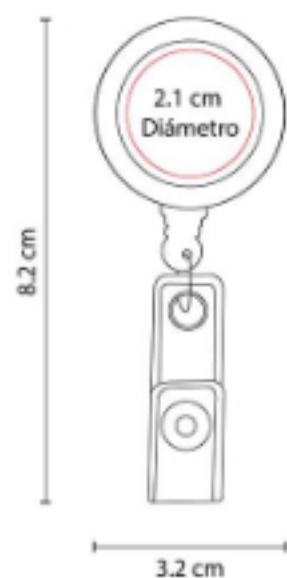

Cordón de 85 cm. Incluye clip porta tarjetas.

PRO 030
PORTAGAFETE GAURI



Material: Metal
Técnica de impresión: Goteado en Resina
Área de impresión: 2.2 cm Diámetro
Colores: Plata

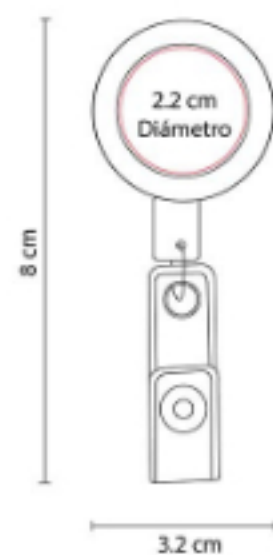

Cordón de 70 cm. Incluye clip porta tarjetas.

PRO 055
PORTA CLIPS IMANTADO ANTI-STRESS



Colores: Blanco

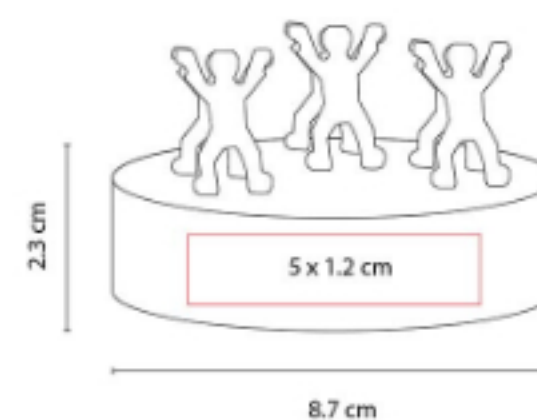

OFICINA | ARTÍCULOS DE OFICINA

PRO 060
PORTAGAFETE BELAKO



Material: Poliéster / Plástico
Técnica de impresión: Serigrafía
Área de impresión: 1 x 1.5 cm
Colores: Azul, Negro, Rojo



Incluye broche de seguridad, clip desmontable y gancho giratorio.

PRO 220
REFLEJANTE LOTUS



Material: Plástico
Técnica de impresión: Serigrafía
Área de impresión: 1.5 x 3 cm
Colores: Blanco

Incluye batería de botón.

PRO 519
MINI KIT DE ESCRITORIO



Material: Metal / Plástico
Técnica de impresión: Serigrafía
Área de impresión: 6.2 x 4.5 cm
Colores: Transparente

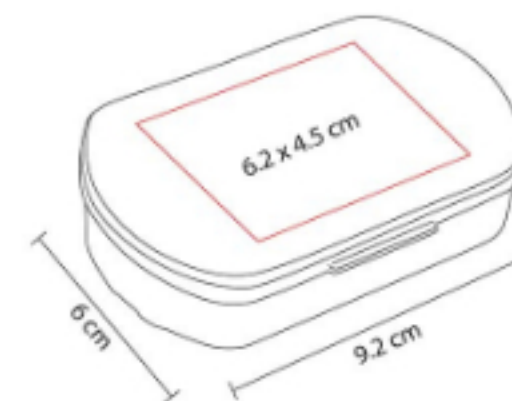

Contiene: Engrapadora, perforadora, despachador de cinta y quita grapas.

PRO 524
SET DE ESCRITORIO KUTNA



Material: Metal / Plástico
Técnica de impresión: Serigrafía
Área de impresión: 9 x 5 cm
Colores: Blanco

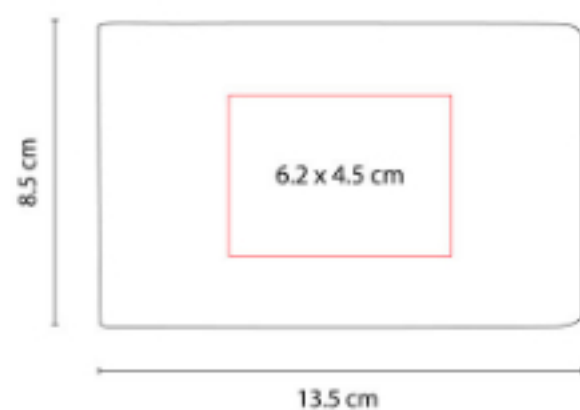

Contiene: Engrapadora, cinta métrica de 1.5 m, clips, cutter, despachador de cinta, tijeras y grapas.

PRO 542
SET HAVIROV

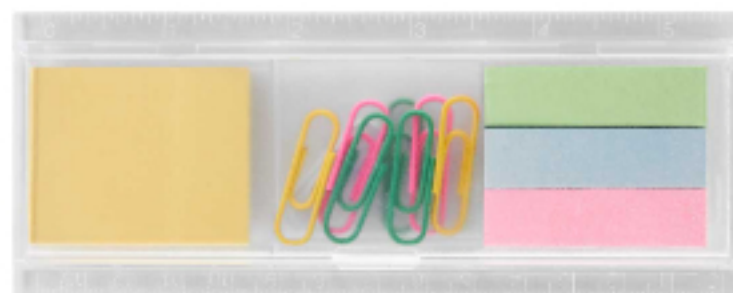

Material: Plástico
Técnica de impresión: Serigrafía / Tampografía
Área de impresión: 10.5 x 2.5 cm
Colores: Blanco

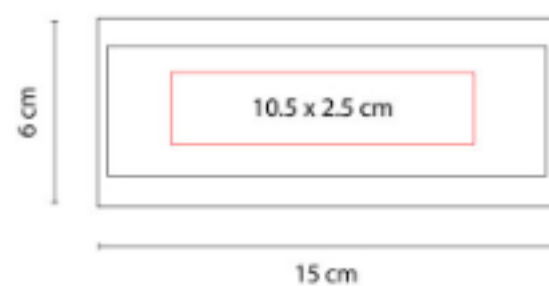

Regla con notas adhesivas y clips.

SET 014
SET LAVAUX



Material: Metal / Bambú / Papel
Técnica de impresión: Serigrafía en Caja / Láser y Serigrafía en Bolígrafo / Láser y Serigrafía en Llavero.
Área de impresión: 6.5 x 15 cm Caja / 0.5 x 2 cm Bolígrafo / 1.5 x 1.5 cm Llavero
Colores: Negro



Set de oficina con bambú. Incluye bolígrafo, llavero y caja.



SET 110
SET SENDER



Material: Curpiel / Metal

Técnica de impresión: Láser y Serigrafía en Bolígrafo / Serigrafía en Porta Pasaporte y Tarjetero / Serigrafía y Termograbado en Llavero

Área de impresión: 7 x 11 cm Porta Pasaporte / 7 x 3 cm Tarjetero / 1.3 x 4 cm Llavero / 0.7 x 3 cm Bolígrafo

Colores: Gris



Incluye llavero, porta pasaporte, tarjetero, bolígrafo y caja de regalo.



60100
SET DUKE



Material: Curpiel / Metal
Técnica de impresión: Láser y Serigrafía en Bolígrafo y Tarjetero / Láser, Serigrafía y Termograbado en Llavero
Área de impresión: 2.1 x 1.6 cm Llavero / 0.8 x 3.3 cm Bolígrafo / 6.3 x 4 cm Tarjetero
Colores: Cafe

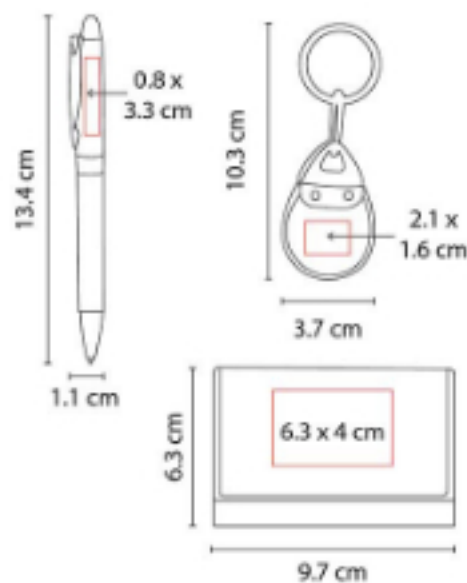

Incluye llavero, tarjetero, bolígrafo y caja de regalo.

DPO 001
LLAVERO DESTAPADOR LANCE



Material: Plástico
Técnica de impresión: Serigrafía
Área de impresión: 1.5 x 3 cm
Colores: Amarillo, Azul, Blanco, Negro, Rojo, Verde

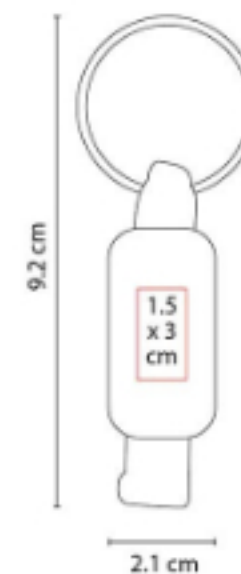

Llavero destapador.



OFICINA | LLAVEROS



DPO 012 LLAVERO DESTAPADOR KLEIN



Material: Plástico
Técnica de impresión: Serigrafía
Área de impresión: 1.8 x 3.8 cm
Colores: Azul, Blanco, Rojo

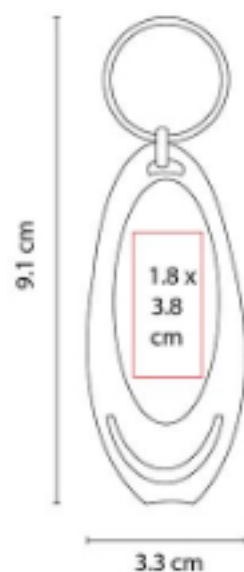

Incluye cuña para abrir latas.

DPO 015 LLAVERO DESTAPADOR BERMUDA



Material: Plástico
Técnica de impresión: Serigrafía
Área de impresión: 1.2 x 2.4 cm
Colores: Amarillo, Azul, Rojo

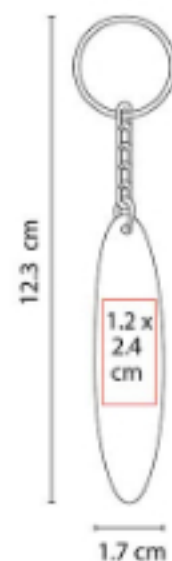

Llavero destapador.

DPO 020 LLAVERO DESTAPADOR STADIUM



Material: Plástico
Técnica de impresión: Serigrafía
Área de impresión: 2.1 x 2.7 cm
Colores: Azul, Negro, Rojo, Verde

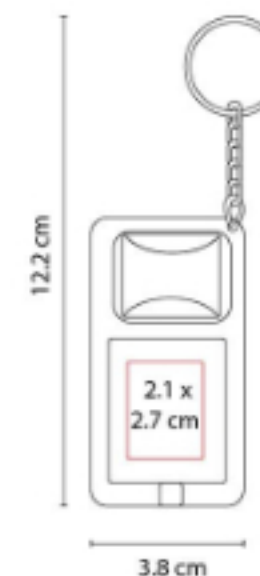

Incluye 2 baterías de botón.

DPO 023
**LLAVERO DESTAPADOR
 PHOENIX**



Material: Curpiel / Metal
Técnica de impresión: Termograbado / Láser
Área de impresión: 2.2 x 5.1 cm Curpiel / 2.5 x 1.8 cm Metal
Colores: Negro

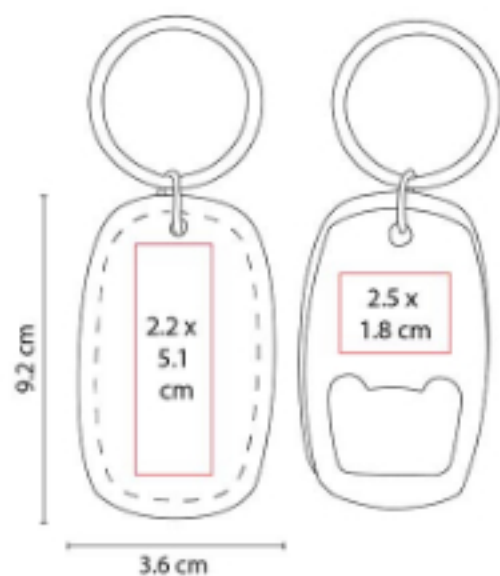

Llavero con destapador. Incluye caja individual.

DPO 024
LLAVERO TIATU



Material: Aluminio
Técnica de impresión: Laser/Serigrafía
Área de impresión: 0.8 x 6 cm
Colores: Azul, Negro, Plata, Rojo

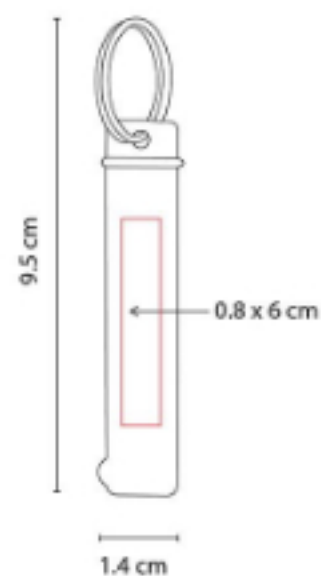

Llavero destapador.

DPO 027
**LLAVERO DESTAPADOR
 LAMPUNG**



Material: Aluminio
Técnica de impresión: Serigrafía
Área de impresión: 0.8 x 4 cm
Colores: Azul, Plata, Rojo



Llavero destapador.





DPO 028
**LLAVERO
DESTAPADORÁDENPASAR**



Material: Metal
Técnica de impresión: Láser / Pantógrafo
Área de impresión: 2.5 x 2 cm
Colores: Plata

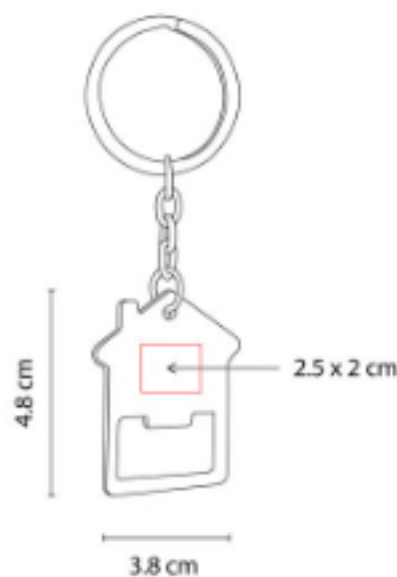

Llavero destapador.

DPO 029
LLAVERO DESTAPADOR KAZAN



Material: Plástico
Técnica de impresión: Serigrafía
Área de impresión: 2 x 1.5 cm
Colores: Azul, Blanco, Rojo



Llavero destapador con lámpara de 1 LED.

DPO 030
LLAVERO DESTAPADOR KINZIG



Material: Plástico
Técnica de impresión: Serigrafía
Área de impresión: 2 x 3 cm
Colores: Azul, Negro, Rojo

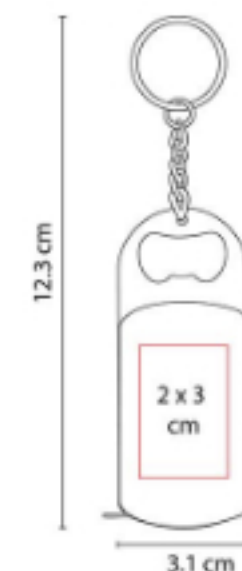

Llavero destapador con lámpara de 1 LED.
Cinta metálica 1 m.

DPO 031
**LLAVERO DESTAPADOR CON
 LUZ ARÁN**



Material: Plástico
Técnica de impresión: Serigrafía
Área de impresión: 3.5 x 2.3 cm
Colores: Amarillo, Azul, Blanco, Negro, Rojo



Llavero destapador con lámpara.

DPO 050
LLAVERO DESTAPADOR TELSEN



Material: Metal
Técnica de impresión: Grabado Espejo / Serigrafía
Área de impresión: 2 x 1.8 cm
Colores: Gris Mate

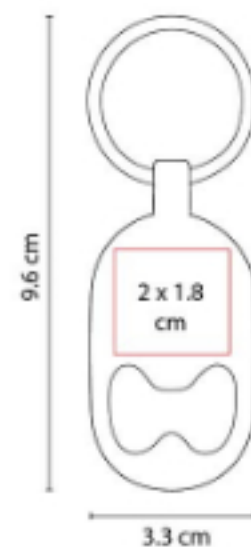

Llavero destapador.

K 100
LLAVERO ANTI-STRESS



Material: PU
Técnica de impresión: Tampografía
Área de impresión: 2.5 cm Diámetro
Colores: Azul, Plata, Rojo

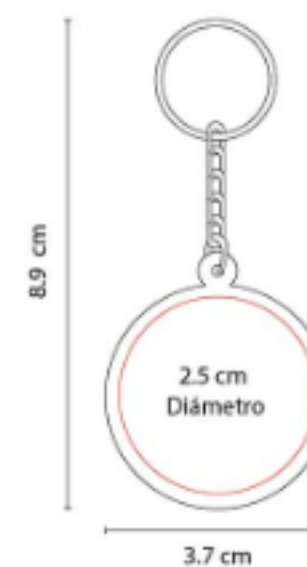

Llavero con pelota anti-stress.





K 63290
LLAVERO CASA-COCHE



Material: Metal
Técnica de impresión: Láser / Pantógrafo
Área de impresión: 1.3 x 2.7 cm
Colores: Plata

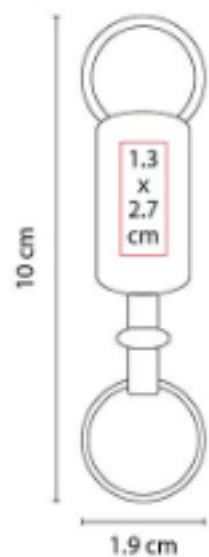

Incluye 2 arillos separables y caja individual.

K 650
LLAVERO HESSE



Material: Plástico
Técnica de impresión: Serigrafía
Área de impresión: 2.3 cm Diámetro
Colores: Azul, Negro, Rojo

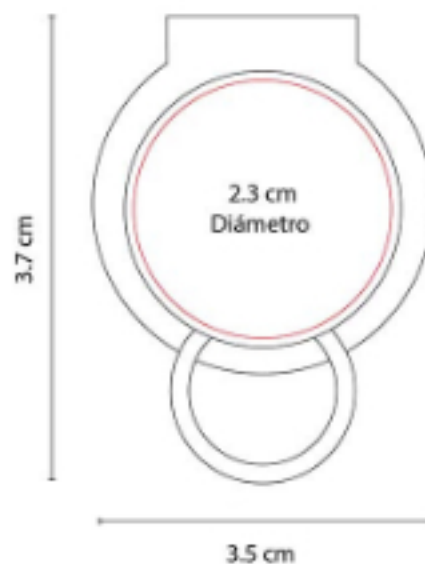

Sujetador de llaves para bolsa con imán.

KTC 022
CLIP SAMARA



Material: Plástico
Técnica de impresión: Serigrafía
Área de impresión: 1.3 x 3 cm
Colores: Azul, Blanco



Clip imantado porta mensajes con dos sujetadores de llaves.

LAM 050
LÁMPARA DESTAPADOR LEO



Material: Aluminio
Técnica de impresión: Láser / Pantógrafo / Serigrafía
Área de impresión: 1.5 x 2.7 cm
Colores: Azul, Plata, Rojo

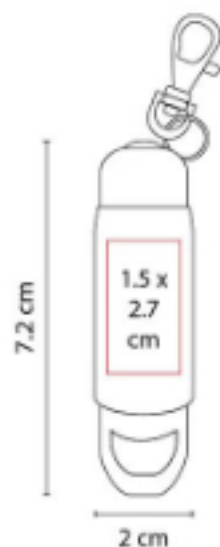

3 LEDS. Incluye gancho, destapador, cuña abrelatas y batería de botón.

M 1040
LLAVERO SWAP



Material: Plástico
Técnica de impresión: Goteado en Resina
Área de impresión: 1.5 x 2.3 cm
Colores: Azul, Negro, Rojo

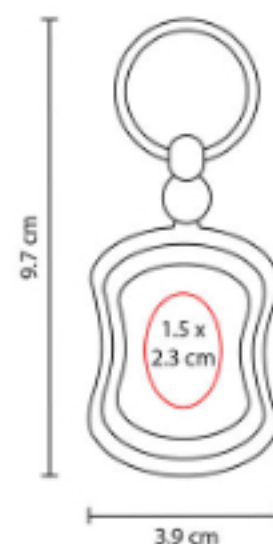

Incluye caja individual.

M 1060
LLAVERO PÉNDULO



Material: Plástico
Técnica de impresión: Goteado en Resina
Área de impresión: 2.3 cm Diámetro
Colores: Azul, Negro, Rojo

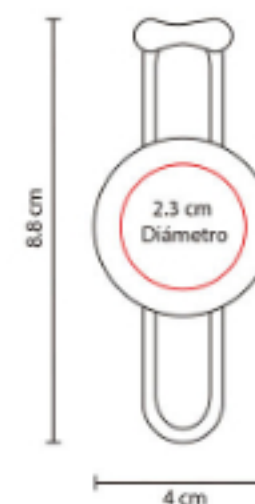

Incluye caja individual.





M 2020
LLAVERO CASA RUMA



Material: Curpiel / Metal
Técnica de impresión: Láser
Área de impresión: 2.5 x 1.5 cm
Colores: Negro

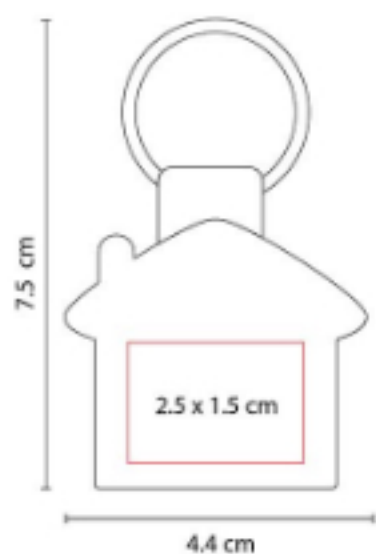

Incluye caja individual.

M 2025
LLAVERO AUTO



Material: Curpiel / Metal
Técnica de impresión: Láser
Área de impresión: 1 x 3 cm
Colores: Negro

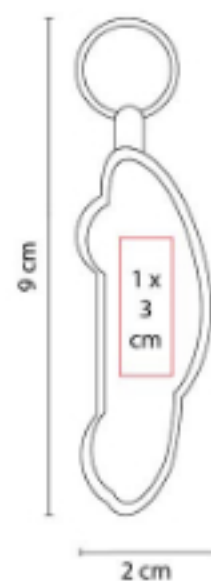

Incluye caja individual.

M 2035
LLAVERO LEGACY



Material: Curpiel / Metal
Técnica de impresión: Láser / Pantógrafo
Área de impresión: 2 x 1.5 cm
Colores: Negro



Incluye caja individual.

M 2040
LLAVERO LOVE



Material: Hule / Metal
Técnica de impresión: Láser
Área de impresión: 1.5 x 0.8 cm
Colores: Rojo

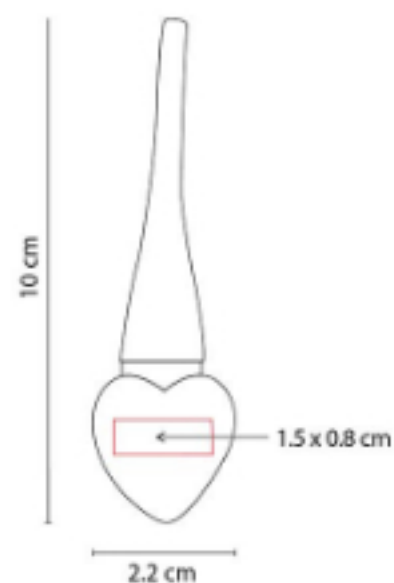

Incluye caja individual.

M 2050
LLAVERO PUERQUITO CON PLACA



Material: Hule / Metal
Técnica de impresión: Láser / Pantógrafo
Área de impresión: 1 x 0.5 cm Llavero / 2 x 0.7 cm Placa
Colores: Negro

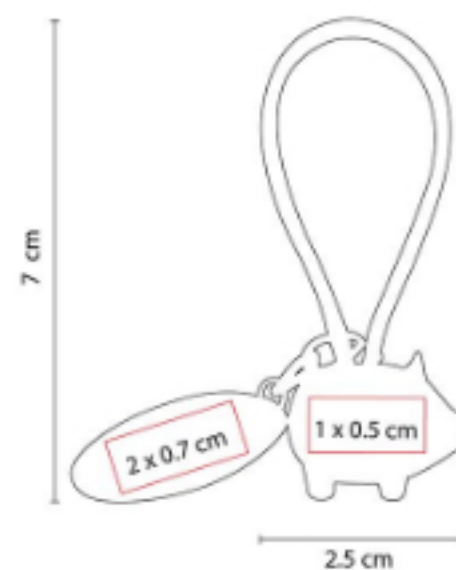

Incluye placa metálica para grabado y caja individual.

M 2055
LLAVERO CON LUZ WILTZ



Material: Plástico
Técnica de impresión: Serigrafía
Área de impresión: 1.5 x 1 cm
Colores: Azul, Rojo

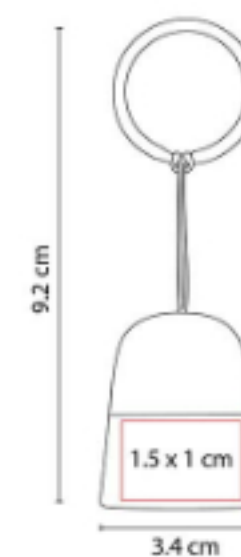

Llavero con lámpara 1 LED. Incluye baterías.



M 2060
LLAVERO CASA CON PLACA



Material: Hule / Metal
Técnica de impresión: Láser / Pantógrafo
Área de impresión: 1.2 x 1.5 cm Llavero / 2 x 0.7 cm Placa
Colores: Negro

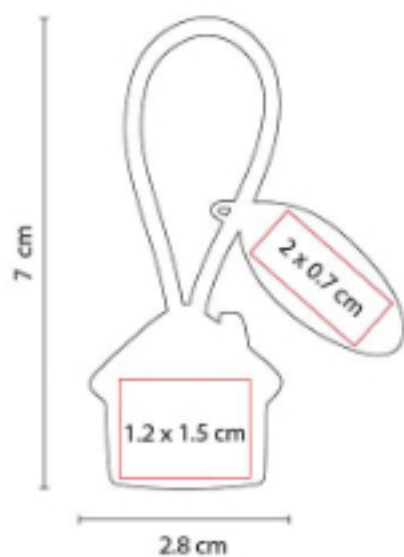

Incluye placa metálica para grabado y caja individual.

M 2070
LLAVERO PERSONA CON PLACA



Material: Hule / Metal
Técnica de impresión: Láser / Pantógrafo
Área de impresión: 0.6 x 1.7 cm Llavero / 2 x 0.7 cm Placa
Colores: Negro

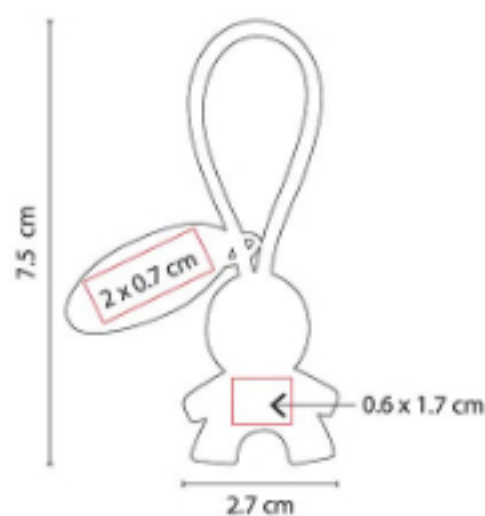

Incluye placa metálica para grabado y caja individual.

M 2075
LLAVERO WETAR



Material: Metal / Curpiel
Técnica de impresión: Láser
Área de impresión: 3 x 2.5 cm
Colores: Negro

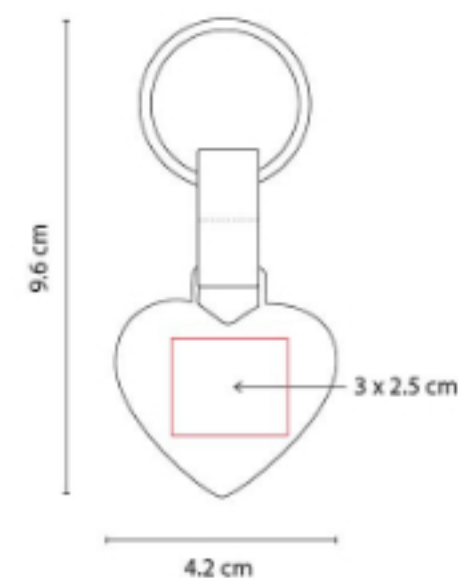

Incluye caja individual.

M 2080
LLAVERO AUTO CON PLACA



Material: Hule / Metal
Técnica de impresión: Láser / Pantógrafo
Área de impresión: 1.4 x 0.5 cm Llavero / 2 x 0.7 cm Placa
Colores: Negro

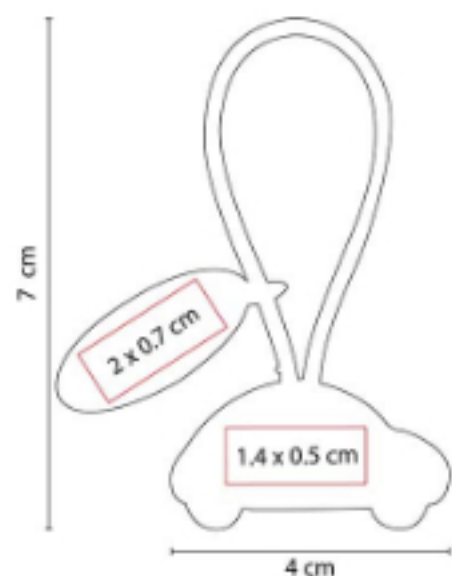

Incluye placa metálica para grabado y caja individual.

M 2085
LLAVERO GERSOPPA



Material: Curpiel / Metal
Técnica de impresión: Serigrafía
Área de impresión: 1.3 x 2.3 cm
Colores: Negro

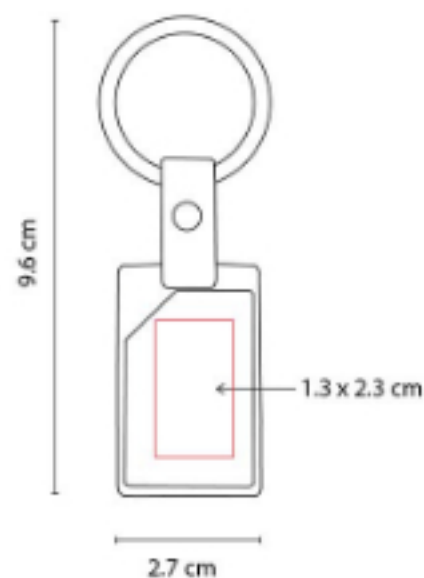

Incluye caja individual.

M 2108
LLAVERO VOLGA



Material: Hule / Metal
Técnica de impresión: Grabado Espejo / Serigrafía
Área de impresión: 2.4 x 2.4 cm
Colores: Azul

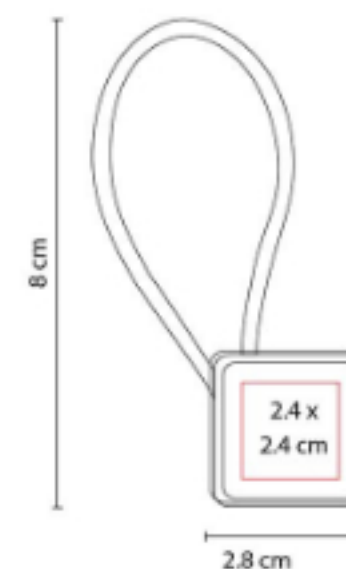

Incluye caja individual.

M 2310
LLAVERO DARINI



Material: Metal/Curpiel
Técnica de impresión: Goteado en Resina / Láser
Área de impresión: 2.1 cm Diámetro
Colores: Azul, Negro, Rojo



Incluye caja individual.

M 3100
LLAVERO ARUM



Material: Curpiel / Metal
Técnica de impresión: Láser
Área de impresión: 1 x 1.5 cm
Colores: Negro

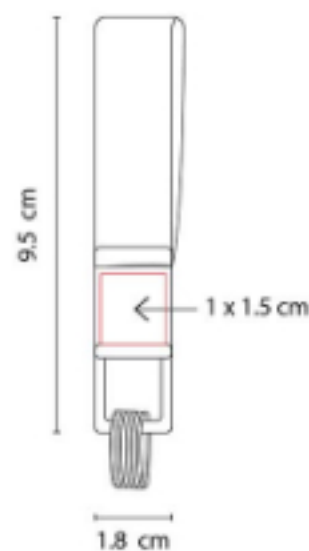

Incluye 4 arillos y estuche especial.

M 3400
LLAVERO MINDEL



Material: Curpiel / Metal
Técnica de impresión: Láser / Serigrafía / Termograbado
Área de impresión: 2 x 2.5 cm
Colores: Azul, Negro, Rojo



Incluye caja individual.

M 3450
LLAVERO BURU



Material: Curpiel / Metal
Técnica de impresión: Láser / Serigrafía / Termograbado
Área de impresión: 1.5 x 3.5 cm
Colores: Azul, Negro, Rojo

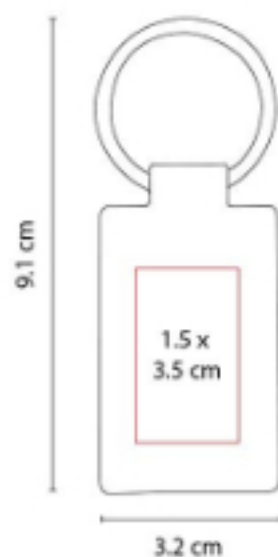

Incluye caja individual.

M 3550
LLAVERO BANGKA



Material: Curpiel
Técnica de impresión: Serigrafía
Área de impresión: 1 x 8.5 cm
Colores: Cafe, Negro

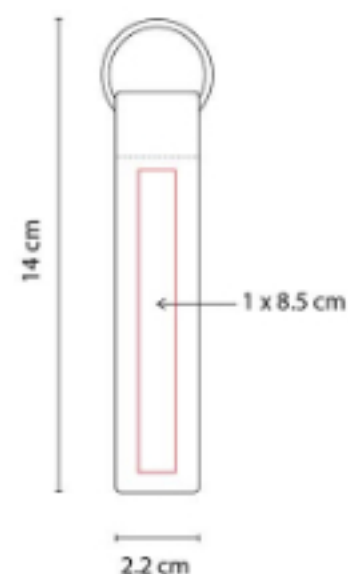

M 4010
LLAVERO CON LUZ SENY



Material: Plástico
Técnica de impresión: Serigrafía / Tampografía
Área de impresión: 1.5 x 3.5 cm
Colores: Azul, Negro, Rojo

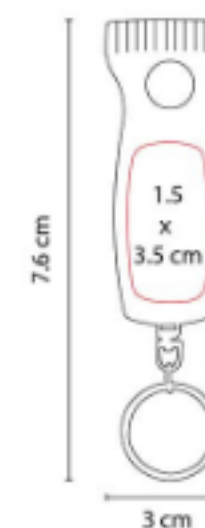

Llavero lámpara bitono de 1 LED. Incluye batería.

M 4180
LLAVERO GLASDTONE



Material: Metal / Tela
Técnica de impresión: Láser en Placa Metálica
Área de impresión: 1.9 x 2 cm
Colores: Azul, Negro, Rojo

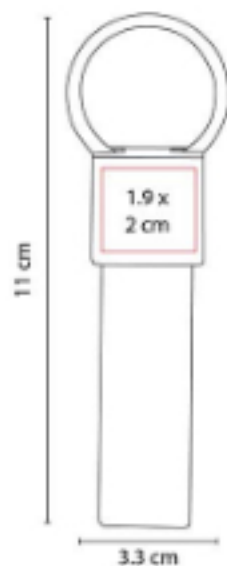

Incluye caja individual.

M 5813
LLAVERO CASPIO



Material: Metal / Tela
Técnica de impresión: Láser / Pantógrafo / Serigrafía
Área de impresión: 2.2 x 2.5 cm
Colores: Amarillo, Azul, Negro, Rojo, Verde



Incluye caja individual.

M 6232
LLAVERO ASTORIA



Material: Metal
Técnica de impresión: Goteado en Resina / Grabado Espejo
Área de impresión: 1.9 x 2.9 cm
Colores: Plata

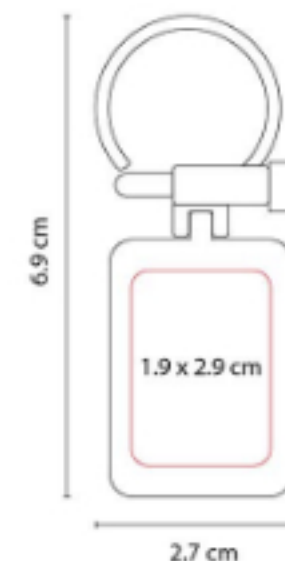

Incluye estuche especial.

M 63270
LLAVERO CARRO ELEUSIS



Material: Metal
Técnica de impresión: Láser / Pantógrafo
Área de impresión: 3 x 1 cm
Colores: Plata

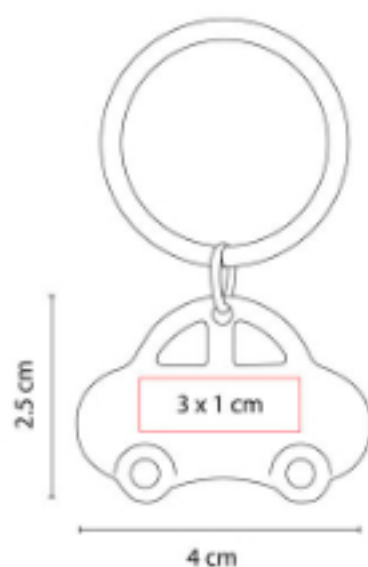

M 63271
LLAVERO CAMION ETRETRIA



Material: Metal
Técnica de impresión: Láser / Pantógrafo
Área de impresión: 2.5 x 1 cm
Colores: Plata

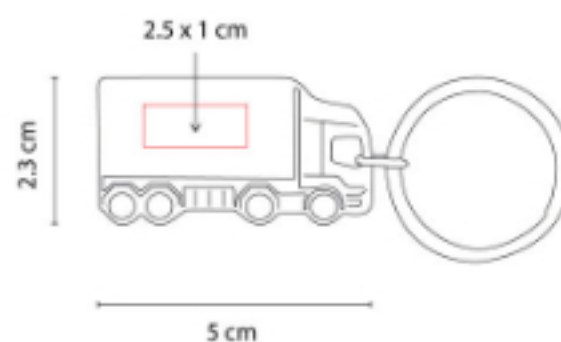

M 63272
LLAVERO CASAÁMEGARA



Material: Metal
Técnica de impresión: Láser / Pantógrafo
Área de impresión: 2.5 x 1.5 cm
Colores: Plata

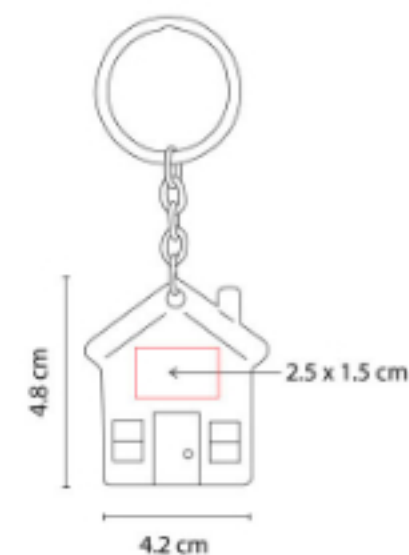

M 63273
LLAVERO BRISBANE



Material: Metal / Fibra de Carbono
Técnica de impresión: Láser / Pantógrafo
Área de impresión: 2.5 x 0.5 cm
Colores: Negro

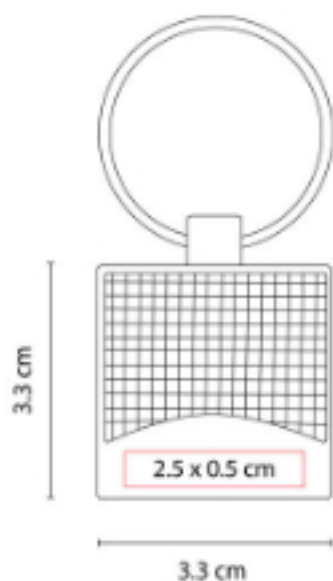

Incluye caja individual.

M 63274
LLAVERO PALEMBANG



Material: Metal / Fibra de Carbono
Técnica de impresión: Láser / Pantógrafo
Área de impresión: 1.5 x 0.5 cm
Colores: Negro

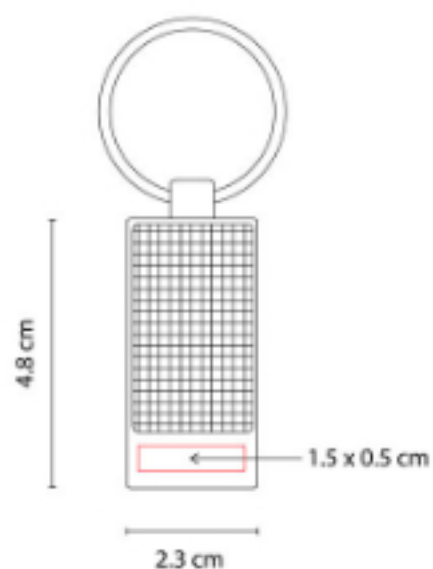

Incluye caja individual.

M 63275
LLAVERO SOPRON



Material: Metal
Técnica de impresión: Láser / Pantógrafo
Área de impresión: 3 cm Diámetro
Colores: Plata

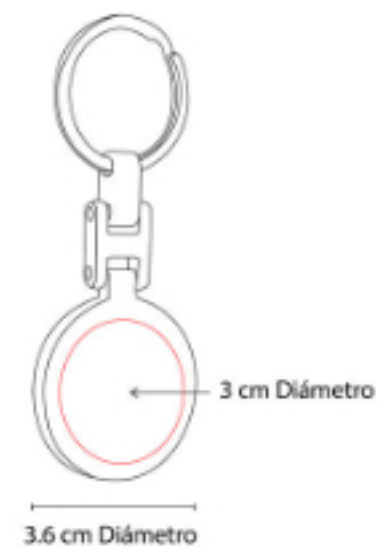

Incluye caja individual.

M 63280
LLAVERO LABORO



Material: Metal
Técnica de impresión: Goteado en Resina / Grabado Espejo / Serigrafía
Área de impresión: 2.1 x 2.6 cm
Colores: Plata



Incluye caja individual.

M 63282
LLAVERO SQUARE



Material: Metal
Técnica de impresión: Goteado en Resina / Grabado Espejo / Serigrafía
Área de impresión: 2 x 2.9 cm
Colores: Plata

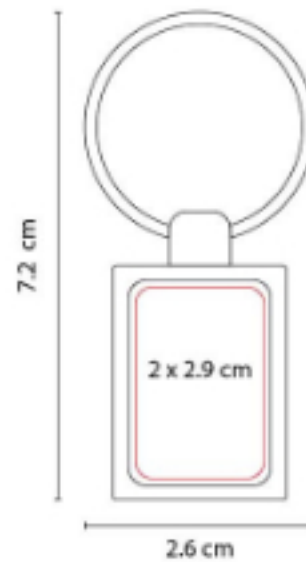

Incluye caja individual.

M 63283
LLAVERO RUBENS



Material: Metal
Técnica de impresión: Goteado en Resina / Grabado Espejo / Serigrafía
Área de impresión: 2.9 cm Diámetro
Colores: Plata



Incluye caja individual.





M 63284
LLAVERO DREVO



Material: Madera
Técnica de impresión: Láser / Serigrafía
Área de impresión: 1.7 x 3 cm
Colores: Beige

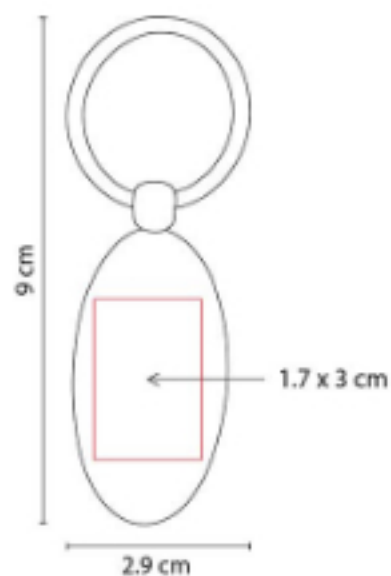

Incluye caja individual.

M 63285
LLAVERO LÍBANO



Material: Madera / Metal
Técnica de impresión: Láser / Serigrafía
Área de impresión: 1.8 x 2.5 cm
Colores: Beige

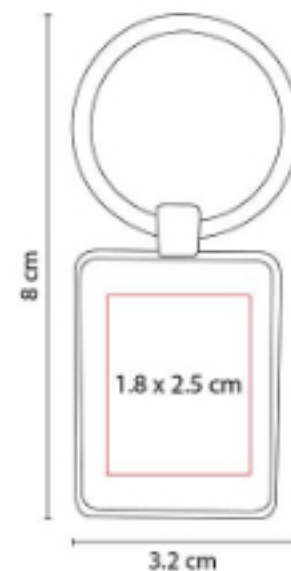

Incluye caja individual.

M 63286
LLAVERO ALDAN



Material: Curpiel / Metal
Técnica de impresión: Láser
Área de impresión: 1 x 3 cm
Colores: Negro

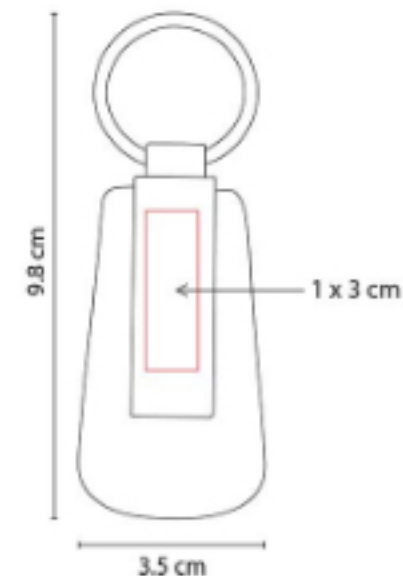

Incluye caja individual.

M 63287
LLAVERO SVART



Material: Curpiel / Metal
Técnica de impresión: Serigrafía / Láser
Área de impresión: 1.4 x 2.5 cm
Colores: Negro

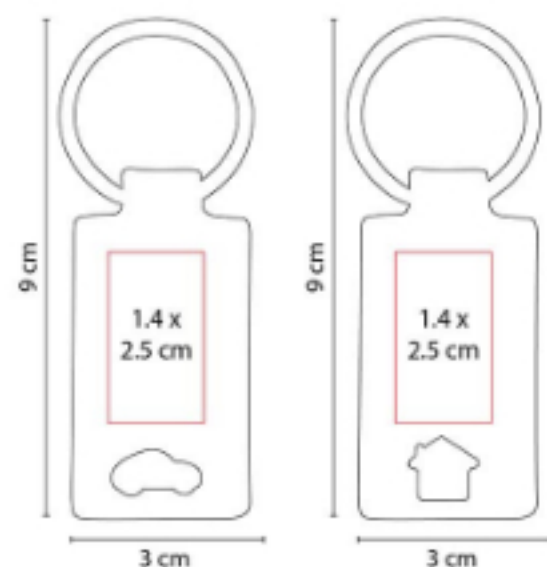

Incluye caja individual.

M 6850
LLAVERO SURAT



Material: Hule / Metal
Técnica de impresión: Láser
Área de impresión: 2.5 x 1.5 cm
Colores: Azul, Negro, Rojo



Incluye caja individual.

M 6860
LLAVERO ROMA



Material: PU / Metal
Técnica de impresión: Láser / Serigrafía / Termograbado
Área de impresión: 3 cm Diámetro
Colores: Gris, Negro



Incluye caja individual.





M 6870
LLAVERO DELICO



Material: Madera / Metal
Técnica de impresión: Láser / Serigrafía
Área de impresión: 1.8 x 3 cm
Colores: Beige



Incluye caja individual.

M 6880
LLAVERO AMARAL



Material: PU/ Metal
Técnica de impresión: Láser / Serigrafía /
Termograbado
Área de impresión: 2.5 x 2.8 cm
Colores: Azul, Negro, Rojo



M 6950
LLAVERO MORAT



Material: Madera / Metal
Técnica de impresión: Láser / Serigrafía
Área de impresión: 1.6 x 4 cm
Colores: Beige



Incluye caja individual.

M 7370
LLAVERO BRONTE



Material: Madera / Metal
Técnica de impresión: Láser / Serigrafía
Área de impresión: 1.8 x 3.5 cm
Colores: Beige



Llavero destapador.

M 7474
LLAVERO CON NOTAS LOURO



Material: Bambú / Metal
Técnica de impresión: Láser / Serigrafía
Área de impresión: 2 x 4 cm
Colores: Beige

Incluye 80 notas con adhesivo.

M 7575
LLAVERO GALICIA



Material: Madera / Curpiel
Técnica de impresión: Láser
Área de impresión: 1 x 4 cm
Colores: Cafe

Llavero de madera con tira de curpiel.





M 7676
LLAVERO CARSON



Material: Metal / Tela / PU
Técnica de impresión: Serigrafía / Láser
Área de impresión: 1.5 x 3 cm
Colores: Negro

Llavero con gancho metálico.

PRO 002
LLAVERO FLEXÓMETRO GISORS



Material: Plástico
Técnica de impresión: Serigrafía
Área de impresión: 2.7 x 3.3 cm
Colores: Blanco



Cinta metálica de 1 m.

PRO 005
LLAVERO FLEXÓMETRO WHEEL



Material: Plástico
Técnica de impresión: Goteado en Resina
Área de impresión: 2.9 cm Diámetro
Colores: Azul, Negro, Rojo



Cinta flexible de plástico de 1.5 m.

PRO 008
**LLAVERO FLEXÓMETRO
 OVALADO**



Material: Plástico
Técnica de impresión: Serigrafía
Área de impresión: 3.4 x 4 cm
Colores: Azul Translucido, Blanco, Rojo Translucido

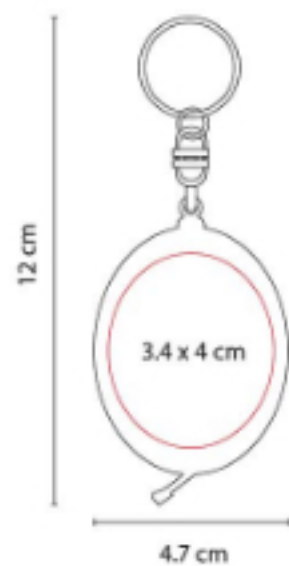

Cinta flexible de plástico de 1.5 m.

PRO 016
**LLAVERO FLEXÓMETRO
 CAMIÓN**



Material: Plástico
Técnica de impresión: Serigrafía
Área de impresión: 2.7 x 1.9 cm
Colores: Blanco

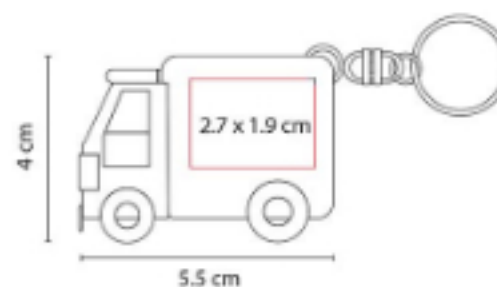

Cinta metálica de 1 m.

PRO 018
**LLAVERO FLEXÓMETRO
 MEASURE**



Material: Plástico
Técnica de impresión: Serigrafía
Área de impresión: 2.5 x 2.5 cm
Colores: Azul, Blanco, Rojo

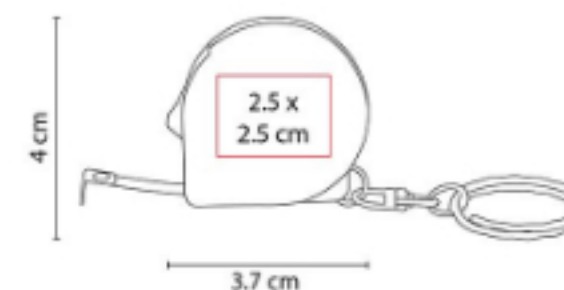

Cinta metálica de 1 m.





PRO 019
LLAVERO FLEXÓMETRO LIBEREC



Material: Plástico
Técnica de impresión: Serigrafía
Área de impresión: 3 x 3 cm
Colores: Azul, Blanco, Rojo

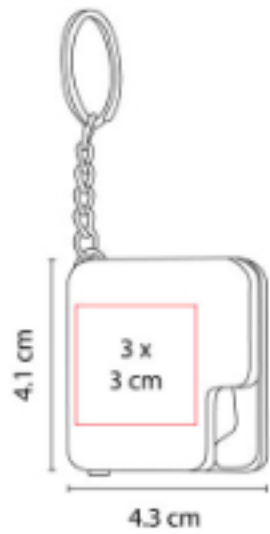

Llavero destapador con cinta metálica de 1 m.

PRO 034
LLAVERO FLEXÓMETRO CASITA



Material: Plástico
Técnica de impresión: Serigrafía / Goteado en Resina
Área de impresión: 3.9 x 2.4 cm
Colores: Blanco

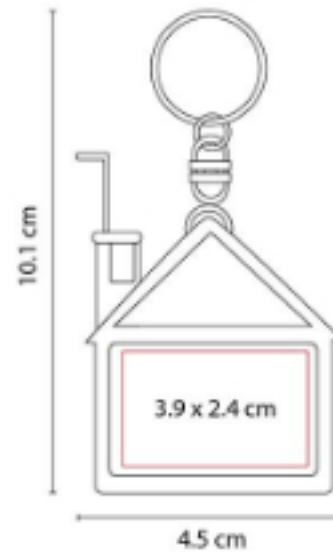

Cinta metálica de 1 m.

SOC 005
FLEXÓMETRO SOCCER BALL



Material: Plástico
Técnica de impresión: Serigrafía
Área de impresión: 1.5 cm Diámetro
Colores: Blanco



Llavero flexómetro con cinta metálica de 1 m.

SOC 045
LLAVERO GOL



Material: Metal
Técnica de impresión: Láser
Área de impresión: 2.5 cm Diámetro
Colores: Gris Mate

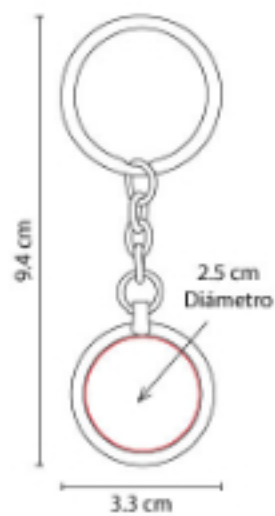

Incluye caja individual.



OFICINA | LLAVEROS



PORTARRETRATOS



PRT 001 PORTARRETRATO LIVING



Material: Aluminio No Galvanizado
Técnica de impresión: Láser / Pantógrafo / Serigrafía
Área de impresión: 13 x 2.5 cm
Colores: Plata



2 Posiciones: horizontal y vertical. Tamaño de la foto 10 x 15 cm.

PRT 003 PORTARRETRATO CINDREL



Material: Plástico
Técnica de impresión: Serigrafía
Área de impresión: 13 x 5 cm
Colores: Azul, Blanco, Naranja, Rojo, Verde

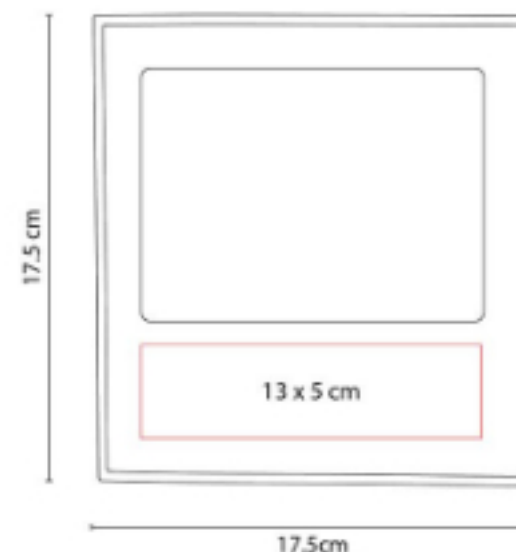

2 Posiciones: horizontal y vertical. Tamaño de la foto 13.5 x 8.5 cm.

PRT 004
PORTARRETRATO ALBALI



Material: Aluminio
Técnica de impresión: Láser / Pantógrafo / Serigrafía
Área de impresión: 3 x 2.5 cm
Colores: Plata

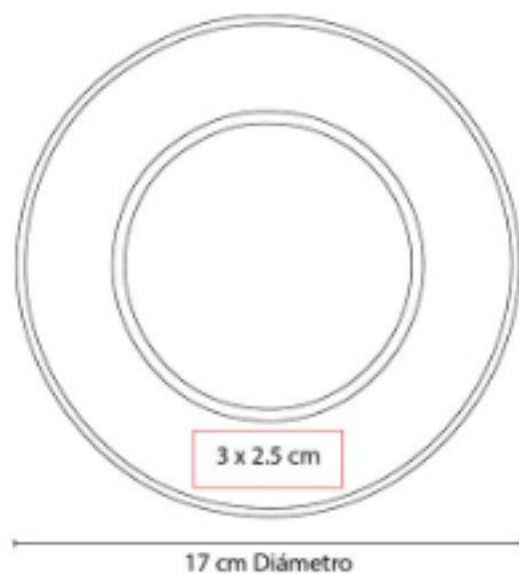

Tamaño de la foto 10 x 10 cm.

PRT 005
PORTARRETRATO PAGLIA



Material: Plástico
Técnica de impresión: Serigrafía
Área de impresión: 7 x 2 cm
Colores: Blanco

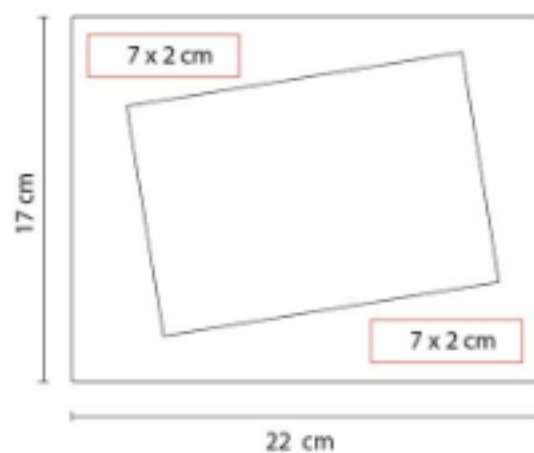

2 Posiciones: horizontal y vertical. Tamaño de la foto 18 x 13 cm.

PRT 006
PORTARRETRATO BARSEI



Material: Yute
Técnica de impresión: Serigrafía
Área de impresión: 11 x 4 cm
Colores: Cafe

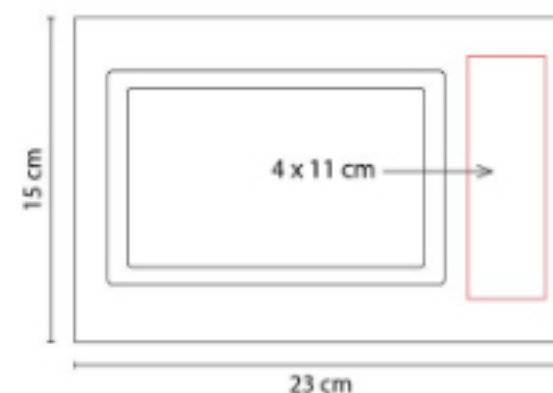

2 Posiciones: horizontal y vertical. Tamaño de la foto 14 x 9 cm.



PRT 018
PORTARRETRATO AREZZO



Material: Madera
Técnica de impresión: Láser / Serigrafía
Área de impresión: 13 x 2 cm
Colores: Cafe

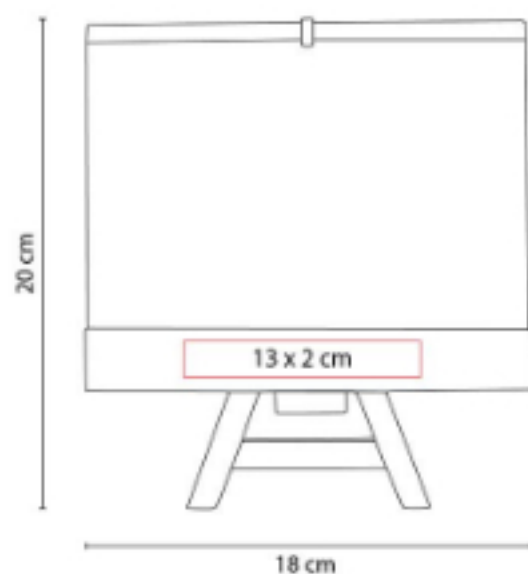

Tamaño de la foto 18 x 12.5 cm.

PRT 115
PORTARRETRATO LAUSANA



Material: Plástico
Técnica de impresión: Serigrafía
Área de impresión: 12 x 3 cm
Colores: Blanco, Negro



2 Posiciones: horizontal y vertical. Tamaño de la foto 10 x 15 cm.

PRT 120
PORTARRETRATO KROMERIZ



Material: Madera
Técnica de impresión: Serigrafía
Área de impresión: 8 x 5 cm
Colores: Beige

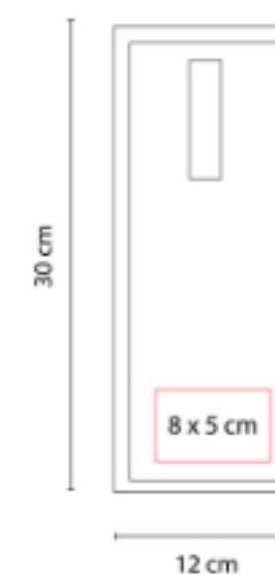

Portarretrato con sujetador para colgar en la pared. Posición vertical con gancho para sujetar foto de 10 x 15 cm.

RELOJES



MK 110 RELOJ ZEIT



Material: Plástico
Técnica de impresión: Serigrafía
Área de impresión: 12 x 4 cm
Colores: Rojo



Amplia área de impresión. Venta de kit listo para armar e imprimir. Batería (1 pila AA) no incluida.

MK 120 RELOJ TIME CUBE



Material: Madera
Técnica de impresión: Serigrafía
Área de impresión: 5 x 5 cm
Colores: Beige

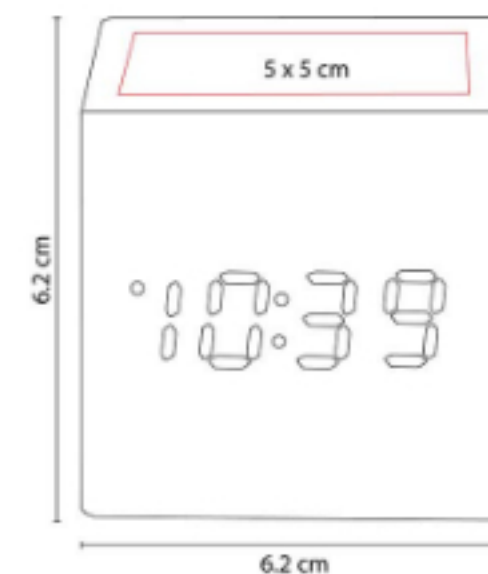

Reloj de madera con LED. Funciones: hora, alarma (se pueden programar 3 alarmas), calendario y temperatura.



MK 250
RELOJ VON NEWMAN



Material: Aluminio / Plástico Imitación Madera
Técnica de impresión: Serigrafía
Área de impresión: 16 x 3 cm
Colores: Madera

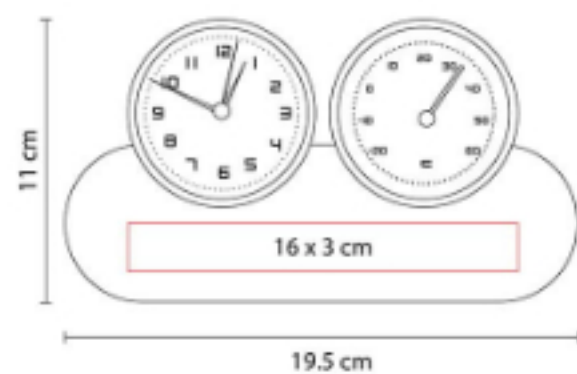

Funciones: reloj, alarma y termómetro.
Batería (1 pila AA) incluida.

MK 400
RELOJ LONDON



Material: Plástico
Técnica de impresión: Serigrafía
Área de impresión: 20 cm Diámetro
Colores: Plata

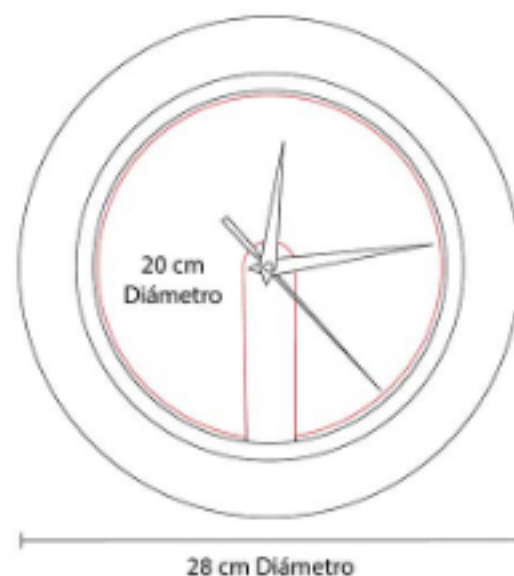

Amplia área de impresión. Venta de kit listo para armar e imprimir. Batería (1 pila AA) no incluida.

MK 401
RELOJ CON WIRELESS



Material: Bambú
Técnica de impresión: Serigrafía / Láser
Área de impresión: 10 x 2 cm
Colores: Madera

Reloj digital con carga inalámbrica de 10W.
Display indicador de hora y temperatura.

MK 500
RELOJ OSSIAN



Material: Aluminio / Plástico
Técnica de impresión: Láser / Serigrafía
Área de impresión: 9 x 2.5 cm
Colores: Blanco, Negro

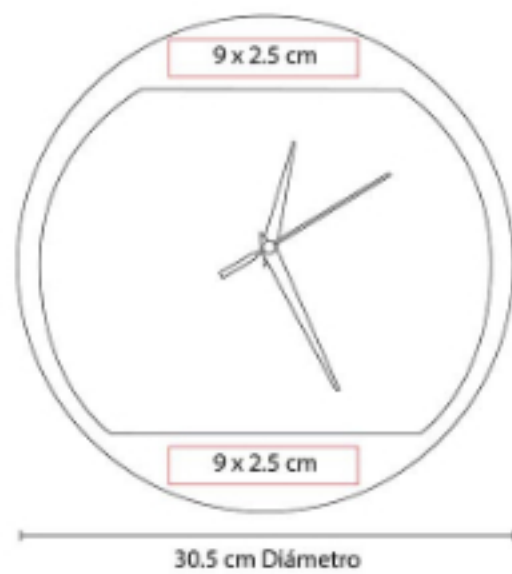

Batería (1 pila AA) no incluida.





TEC NO LO GÍA

Audio
Accesorios de Smartphone y Tablet
Cómputo
USB

AUDIO



AUD 001 AUDÍFONOS MEGA BEAT



Material: Metal / Plástico
Técnica de impresión: Serigrafía
Área de impresión: 10 x 1.5 cm Diadema /
4 cm Diámetro Orejera
Colores: Blanco



Audífonos acojinados ajustables con cable entrada auxiliar. Incluye funda individual de satín negra.

AUD 004 AUDÍFONOS MELODY



Material: Plástico
Técnica de impresión: Serigrafía
Área de impresión: 4 cm Diámetro
Colores: Azul, Rojo



Incluye estuche redondo para audífonos.



TECNOLOGÍA | AUDIO

AUD 004 S
AURICULARES SOCCER



Colores: Blanco Frosty



AUD 006
AUDÍFONOS KYAR



Material: Plástico
Técnica de impresión: Serigrafía /
Tampografía
Área de impresión: 3 x 4 cm
Colores: Azul, Blanco, Rojo



Audífonos acojinados ajustables con cable
entrada auxiliar.

AUD 007
AUDÍFONOS ZUK



Material: Plástico
Técnica de impresión: Serigrafía
Área de impresión: 3.5 x 2 cm
Colores: Plata

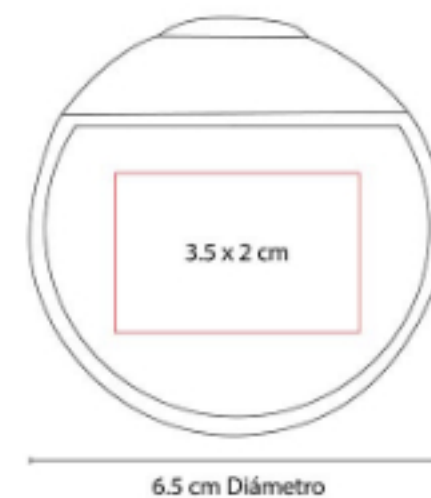

Soporte para Smartphone con audífonos
enrollables.

AUD 010
AUDÍFONOS ORIÓN



Material: Plástico / Aluminio
Técnica de impresión: Tampografía en Tapas / en Placas
Área de impresión: 3 x 3 cm Tapas / 1.5 x 1 cm Placas
Colores: Gris



Audífonos bluetooth plegables con audio de alta resolución. Incluye cable cargador USB y funda.

AUD 014 S
AUDÍFONOS SOCCER



Colores: Blanco



AUD 015
AUDÍFONOS BELA



Material: Plástico
Técnica de impresión: Serigrafía
Área de impresión: 3.5 x 2.5 cm
Colores: Blanco

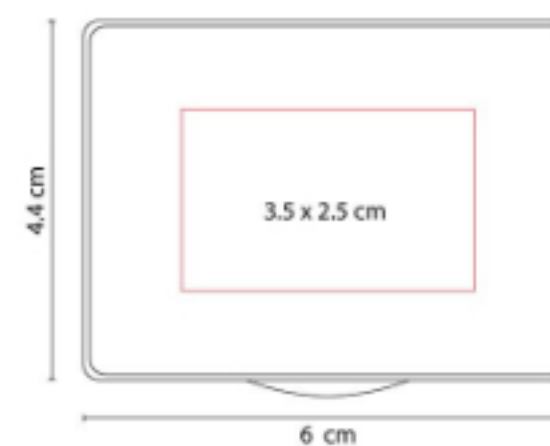

Incluye estuche rectangular para audífonos.

AUD 016
AUDÍFONOS AULAVIK



Material: Plástico / PU
Técnica de impresión: Tampografía
Área de impresión: 2 x 5 cm Orejera / 7 x 1.5 cm Diadema
Colores: Gris Mate



Audífonos bluetooth plegables.

AUD 017
AUDÍFONOS GLIESE



Material: Plástico
Técnica de impresión: Serigrafía
Área de impresión: 1.2 x 3 cm
Colores: Blanco, Negro

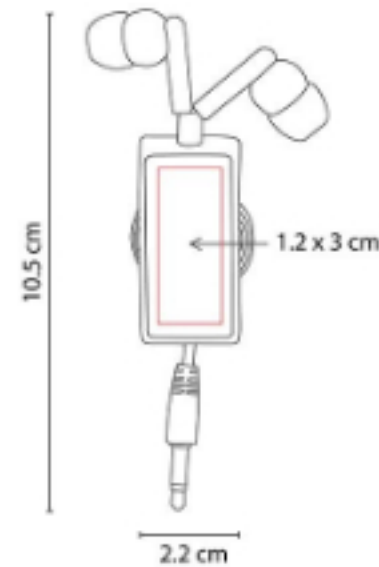

Audífonos retráctiles con clip. Miden 90 cm extendidos aproximadamente.

AUD 018
AUDÍFONOS CHIMORE



Material: Plástico
Técnica de impresión: Tampografía
Área de impresión: 4 cm Diámetro
Colores: Azul, Negro, Rojo

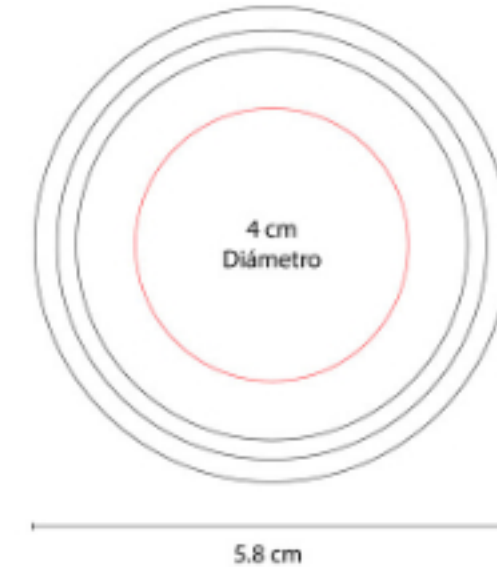

Base para Smartphone con audífonos y llavero.

AUD 019
AUDÍFONOS EUKEN



Material: Plástico
Técnica de impresión: Serigrafía
Área de impresión: 2 x 5.5 cm
Colores: Azul, Blanco, Rojo

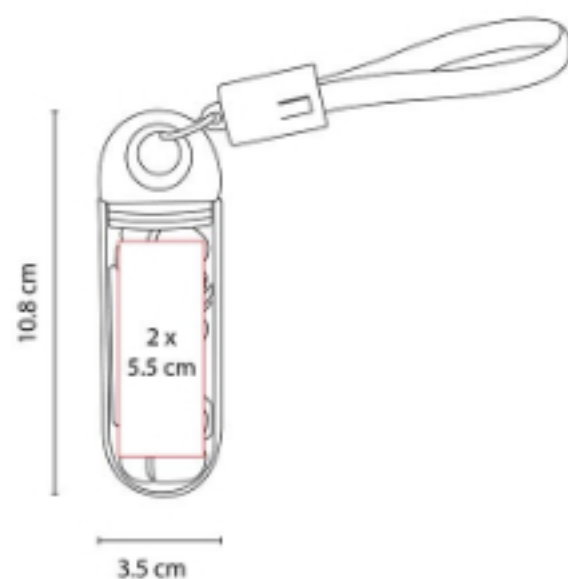

Audífonos bluetooth con batería recargable.
Reproducción de música hasta 2 hrs
aproximadamente.

AUD 020
AUDÍFONOS LASCAR



Material: Plástico
Técnica de impresión: Serigrafía
Área de impresión: 5 cm Diámetro
Colores: Plata



Audífonos bluetooth inalámbricos con batería
recargable. Reproducción de música hasta 1.5
hrs aproximadamente.

AUD 021
AUDÍFONOS TANGER



Material: Plástico
Técnica de impresión: Láser en Control de
Audífonos / Serigrafía en Estuche
Área de impresión: 4 cm Diámetro
Estuche: 2,8 cm Control de Audífonos
Colores: Negro

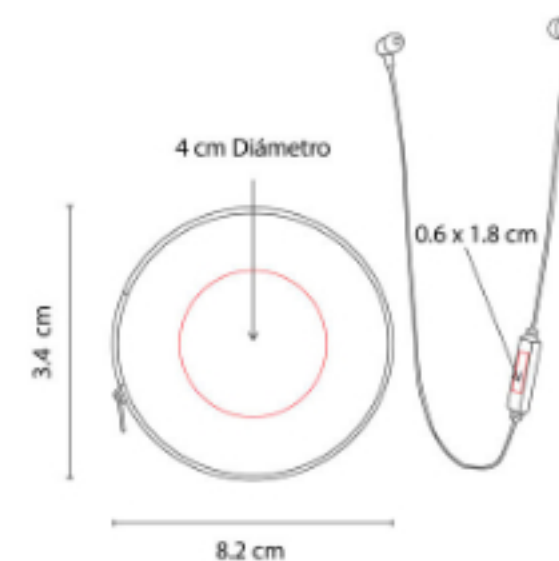

Audífonos bluetooth con batería recargable.
Reproducción de música hasta 2 hrs
aproximadamente.

AUD 022
AUDÍFONOS SARAJEVO



Material: Plástico
Técnica de impresión: Serigrafía
Área de impresión: 3 x 2 cm
Colores: Azul, Blanco, Morado, Naranja



Audífonos bluetooth inalámbricos con batería recargable. Reproducción de música 2 hrs aproximadamente.

AUD 023
AUDÍFONOS AGREGY



Material: Aluminio / Plástico / PU
Técnica de impresión: Láser en Placas / Serigrafía en Diadema
Área de impresión: 3 cm Diámetro Placas / 5 x 1.7 cm Diadema
Colores: Negro



Audífonos bluetooth.

AUD 024
AUDÍFONOS COPEN



Material: Aluminio / Plástico / PU
Técnica de impresión: Láser / Serigrafía
Área de impresión: 4 cm Diámetro
Colores: Negro



Audífonos bluetooth.

AUD 025
AUDÍFONOS ERFOUD



Material: Plástico
Técnica de impresión: Serigrafía / Tampografía
Área de impresión: 1.3 cm Diámetro Auriculares / 2.7 x 1 cm Control / 4 x 4 cm Estuche
Colores: Blanco

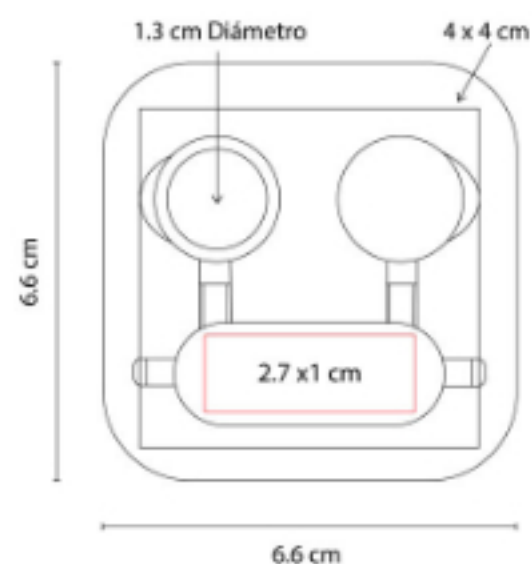

Audífonos bluetooth con batería recargable y control de volumen y reproducción de música. Función manos libres.

AUD 026
AUDÍFONOS MULAY



Material: Aluminio / Plástico
Técnica de impresión: Láser en Placa / Tampografía en Diadema
Área de impresión: 5 cm Diámetro Placas / 5 x 2 cm Diadema
Colores: Blanco



Audífonos acojinados ajustables con cable entrada auxiliar.

AUD 027
AUDÍFONOS CICLE



Material: Plástico / Silicón
Técnica de impresión: Serigrafía / Tampografía
Área de impresión: 3 x 2.5 cm
Colores: Blanco



Audífonos enrollables, base con ventosa para fácil sujeción. Función soporte para smartphone.

AUD 028
AUDÍFONOS DONATO



Material: Plástico
Técnica de impresión: Serigrafía en Estuche / Serigrafía Audífonos
Área de impresión: 4 x 4 cm Estuche / 1.2 x 0.7 cm Audífonos
Colores: Negro



Audífonos bluetooth con batería recargable.
Reproducción de música hasta 4 hrs aproximadamente.

AUD 029
AUDÍFONOS PORTER



Material: Plástico
Técnica de impresión: Serigrafía / Tampografía
Área de impresión: 4 x 2 cm
Colores: Negro



Audífonos bluetooth inalámbricos con batería recargable. Reproducción de música hasta 2 hrs aproximadamente.

AUD 031
AUDÍFONOS SANS



Material: Plástico
Técnica de impresión: Serigrafía / Tampografía
Área de impresión: 4 cm Diámetro
Colores: Blanco



Audífonos bluetooth con batería recargable.
Reproducción de música hasta 2 hrs aproximadamente.

AUD 033
AUDÍFONOS ZHEN



Material: Plástico
Área de impresión: 3.5 x 3 cm
Colores: Blanco



AUD 034
AUDÍFONOS JACOB



Material: PLÁSTICO
Área de impresión: 3.5 X 6 CM
Colores: Negro



AUD 035
BOCINA PETAIN



Material: Plástico
Área de impresión: 2 x 4 cm
Colores: Negro





AUD 036
BOCINA LÁMPARA LAON



Material: Plástico / Bambú
Técnica de impresión: Láser / Tampografía
Área de impresión: 5 x 3 cm
Colores: Blanco



Bocina bluetooth con lámpara. Batería recargable. Reproducción de música de 2 hrs aproximadamente.

AUD 037
AUDIFONOS



Material: Plástico
Técnica de impresión: Serigrafía
Área de impresión: 3 x 4 cm
Colores: Azul

Audífonos bluetooth con batería recargable, diadema ajustable de 4 posiciones.

AUD 037
BOCINA LAON



Material: Plástico
Técnica de impresión: Serigrafía
Área de impresión: 3 x 4 cm
Colores: Gris, Rosa

Audífonos bluetooth con batería recargable, diadema ajustable de 4 posiciones.

AUD 038
AUDÍFONOS RITMOSS



Material: Plástico
Técnica de impresión: Tampografía
Área de impresión: 0.8 x 3.5 cm
Colores: Negro

Audífonos bluetooth con batería recargable.

SOC 961
AUDÍFONOS MÉXICO



Material: Plástico
Técnica de impresión: Serigrafía /
Tampografía
Área de impresión: 2 x 2 cm
Colores: Blanco

Audífonos bluetooth inalámbricos con batería recargable. Reproducción de música 2 hrs aproximadamente.

SOC 962
AUDÍFONOS BALÓN



Material: Plástico
Técnica de impresión: Serigrafía /
Tampografía
Área de impresión: 2 x 1.5 cm
Colores: Blanco Con Negro

Audífonos bluetooth inalámbricos con batería recargable. Reproducción de música 4 hrs aproximadamente.



Z 030
BOCINA SANGEN



Material: Plástico / Tela
Técnica de impresión: Tampografía
Área de impresión: 7.5 x 4 cm
Colores: Gris

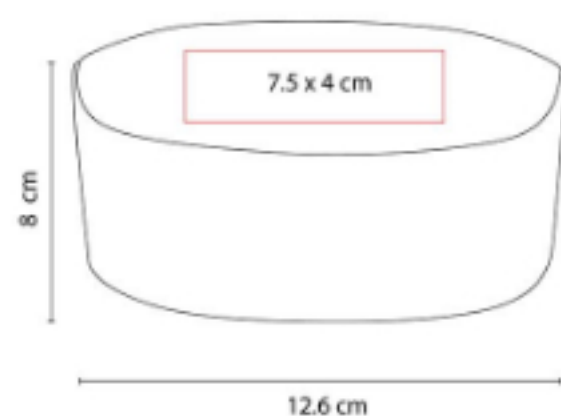

Bocina bluetooth con batería recargable de 3 hrs de reproducción aproximadamente. Incluye cable cargador USB.

Z 080
BOCINA NOYON



Colores: Beige



Z 090
BOCINA CON AUDIFONOS



Material: Plástico
Técnica de impresión: Serigrafía
Área de impresión: 2 x 6 cm
Colores: Negro

Bocina y audífonos bluetooth con batería recargable, puede utilizarse ambas funciones al mismo tiempo.

Z 1060
BOCINA LASSEN



Material: Plástico
Técnica de impresión: Láser
Área de impresión: 4 x 1 cm Placa
Colores: Gris

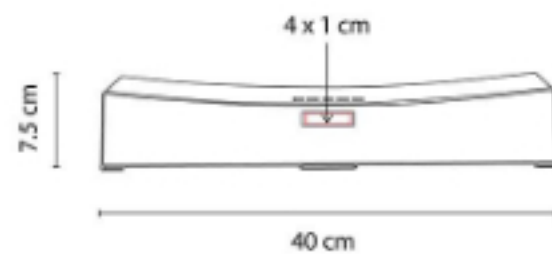

Mini barra de sonido bluetooth de 10W de potencia. Batería recargable con duración de 10 horas aproximadamente.

Z 1070
BOCINA QUIME



Material: Plástico / Metal
Técnica de impresión: Serigrafía
Área de impresión: 4.5 x 1 cm
Colores: Plata

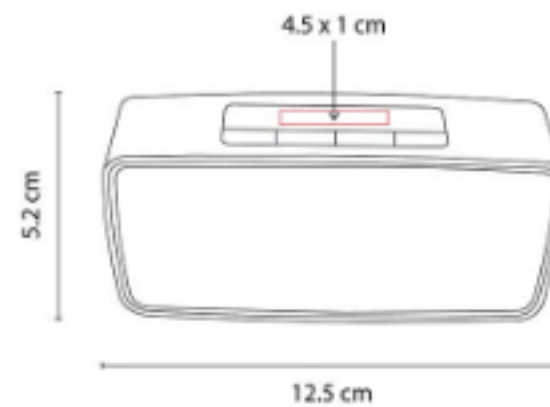

Bocina bluetooth con batería recargable de 2 horas de reproducción.

Z 1080
BOCINA FRIBURGO



Material: Plástico
Técnica de impresión: Serigrafía / Tampografía
Área de impresión: 4.5 x 3 cm
Colores: Blanco, Negro

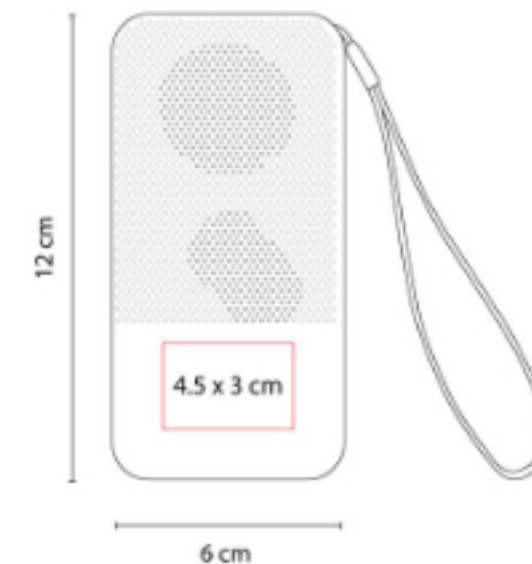

Bocina bluetooth con batería recargable. Controles integrados de llamada, volumen y reproducción de audio.



Z 1090
BOCINA VOLYNE



Material: Plástico
Técnica de impresión: Serigrafía / Láser
Área de impresión: 3 x 3.8 cm
Colores: Gris Mate



Bocina bluetooth con batería recargable. Cable cargador USB incluido. Logotipo se ilumina al grabar.

Z 1100
BOCINA ROSTOV



Material: Plástico / Tela
Técnica de impresión: Serigrafía / Tampografía
Área de impresión: 1.5 x 2.5 cm
Colores: Gris

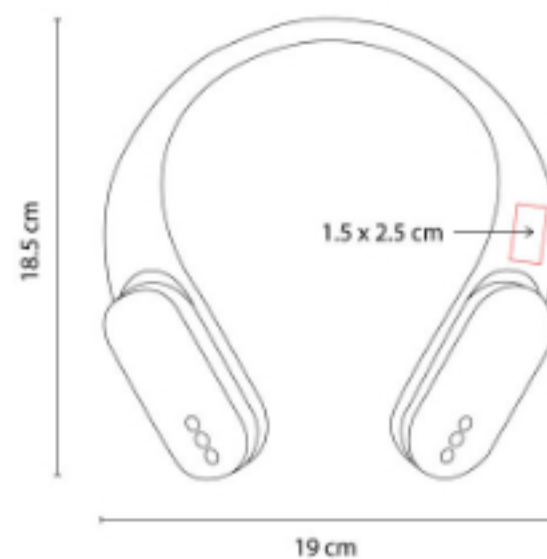

Bocinas bluetooth portátiles TWS con batería recargable de 5 horas de reproducción de música y función manos libres.

Z 1110
BOCINA ROCK



Material: Plástico / Rubber
Técnica de impresión: Tampografía
Área de impresión: 3 x 1.3 cm
Colores: Negro

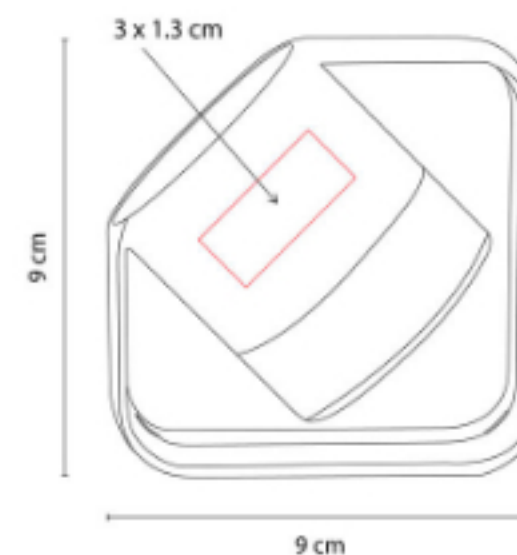

Bocina bluetooth con batería recargable. Controles integrados de volumen y reproducción de audio.

Z 1120
BOCINA ECHO



Material: Plástico / Rubber
Técnica de impresión: Láser
Área de impresión: 4 cm Diámetro
Colores: Negro

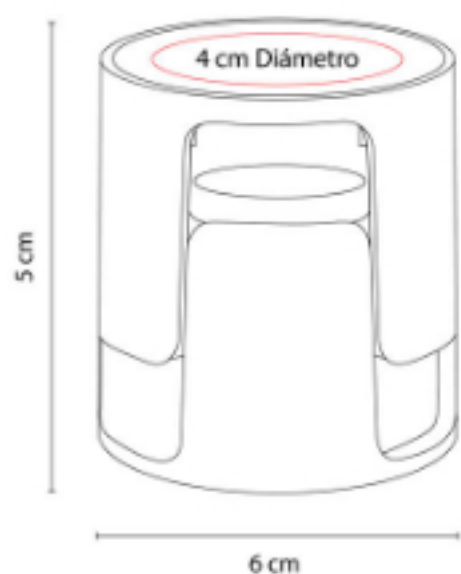

Bocina bluetooth con batería recargable. Cable cargador USB incluido.

Z 1130
BOCINA LANN



Material: Plástico / Rubber
Técnica de impresión: Láser
Área de impresión: 1.8 cm Diámetro
Colores: Negro

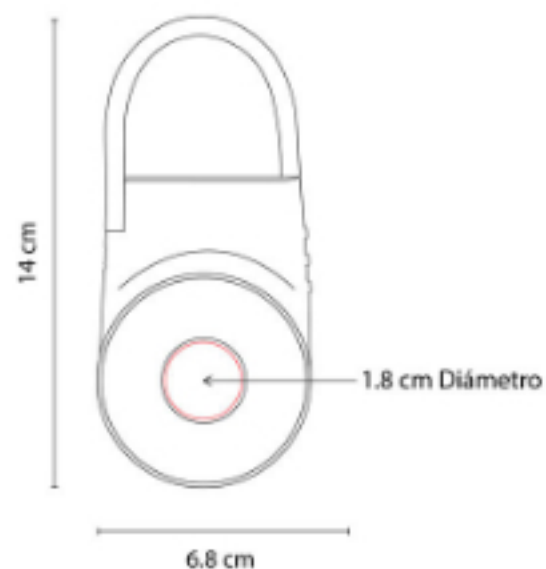

Bocina bluetooth con batería recargable. Resistente a salpicaduras de agua.

Z 1150
BOCINA JERTE



Material: Plástico
Técnica de impresión: Serigrafía
Área de impresión: 0.7 x 3 cm
Colores: Negro

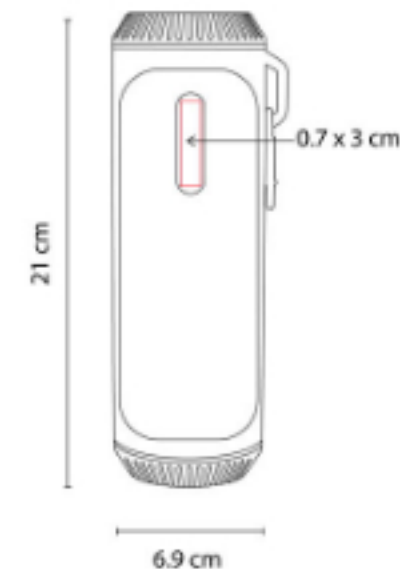

Bocina bluetooth con batería recargable de 6 horas de reproducción.



Z 1160
BOCINA ROADI



Material: Plástico
Técnica de impresión: Serigrafía
Área de impresión: 3 x 1 cm
Colores: Blanco, Negro



Bocina bluetooth con batería recargable de 6 horas de reproducción. Incluye cable cargador USB.

Z 1170
BOCINA MAGIC



Material: Plástico
Técnica de impresión: Serigrafía
Área de impresión: 2 x 4.5 cm
Colores: Negro



Bocina bluetooth con batería recargable de 3 hrs de reproducción aproximadamente.

Z 1180
MINI BOCINA VOID



Material: Plástico
Técnica de impresión: Serigrafía
Área de impresión: 2 x 2.5 cm
Colores: Negro



Bocina bluetooth con batería recargable de 3 hrs de reproducción aproximadamente.

Z 1190
BOCINA RIOJA



Material: Bambú / Plástico
Técnica de impresión: Serigrafía /
Tampografía
Área de impresión: 4.4 x 4 cm
Colores: Beige



Bocina bluetooth con batería recargable de 4 hrs de reproducción aproximadamente.

Z 1200
BOCINA ZACH



Material: Metal / Plástico
Técnica de impresión: Serigrafía /
Tampografía
Área de impresión: 4.6 x 1.5 cm
Colores: Plata



Bocina bluetooth con batería recargable de 2 horas de reproducción.

Z 1230



Material: Plástico
Técnica de impresión: Serigrafía
Área de impresión: 0.8 x 3.5 cm
Colores: Gris

Bocina bluetooth con batería recargable. Tiempo de reproducción de 4 horas.



TECNOLOGÍA | AUDIO

Z 1240



Material: Plástico
Técnica de impresión: Serigrafía
Área de impresión: 6 x 5 cm
Colores: Blanco

Bocina bluetooth con cargador inalámbrico de 5W y luz LED con 3 diferentes intensidades. Incluye cable cargador USB.

Z 1250
BOCINA MOPE



Material: Plástico
Técnica de impresión: Serigrafía
Área de impresión: 4.5 x 4.5 cm
Colores: Negro

Bocina bluetooth con batería recargable, resistente al agua. Tiempo de reproducción de 6 horas.

Z 1260



Material: Plástico
Técnica de impresión: Serigrafía
Área de impresión: 3.5 x 3 cm
Colores: Azul, Negro, Rojo

Bocina y audífonos bluetooth con batería recargable. Reproducción de música de 3 hrs aproximadamente.

Z 1260
BOCINA CON EARBUDS



Material: Plástico
Técnica de impresión: Serigrafía
Área de impresión: 3.5 x 3 cm
Colores: Blanco

Bocina y audífonos bluetooth con batería recargable. Reproducción de música de 3 hrs aproximadamente.

Z 1270
BOCINA LITT



Material: Plástico
Técnica de impresión: Serigrafía / Láser
Área de impresión: 3.5 x 1.8 cm
Colores: Gris

Bocina bluetooth con batería recargable. Tiempo de reproducción de 2 horas. Incluye cable cargador USB.





ACCESORIOS

SMARTPHONE Y TABLETS



AST 002
**CARGADOR MOUSE PAD
AGADIR**

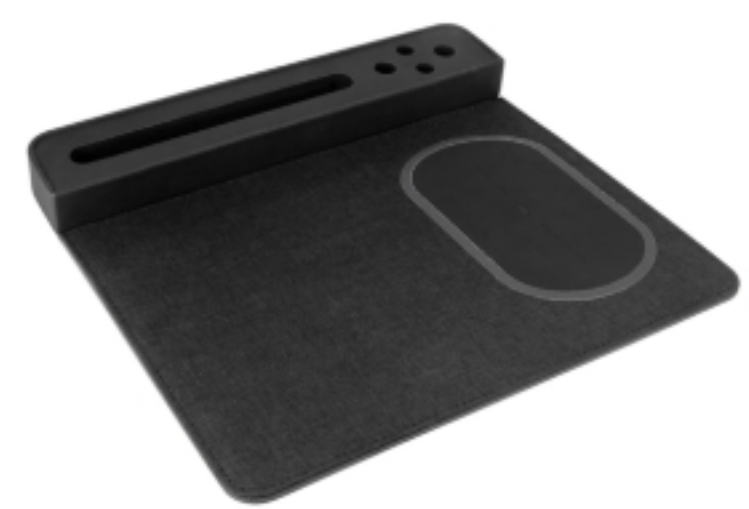

Material: Plástico / PU / Tela
Técnica de impresión: Serigrafía
Área de impresión: 12 x 10 cm
Colores: Negro

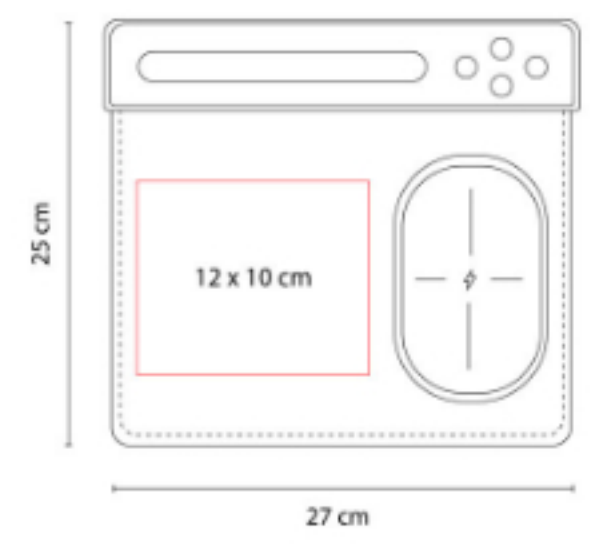

Mouse pad con cargador inalámbrico, porta plumas y base para smartphone.

AST 003
ORGANIZADOR ARCILA



Material: Tela
Técnica de impresión: Serigrafía
Área de impresión: 6 x 3 cm
Colores: Gris

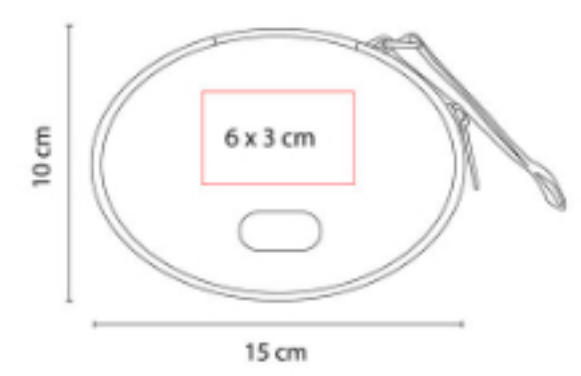

Organizador para accesorios de tecnología. Cuenta con 3 divisiones en su interior.

AST 024
ORGANIZADOR BÁRIK



Material: Poliéster
Técnica de impresión: Serigrafía
Área de impresión: 16 x 5 cm
Colores: Gris

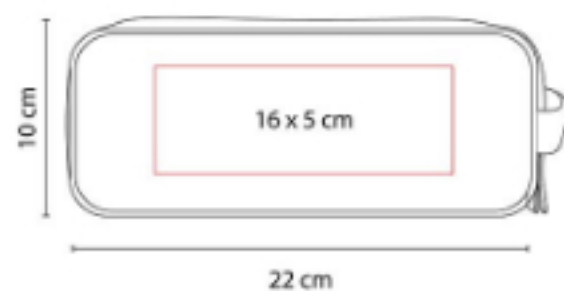

Organizador para accesorios de tecnología con dos compartimentos.

CEL 004
SOPORTE SNOW



Material: Plástico
Técnica de impresión: Tampografía
Área de impresión: 3.8 x 1.9 cm
Colores: Blanco

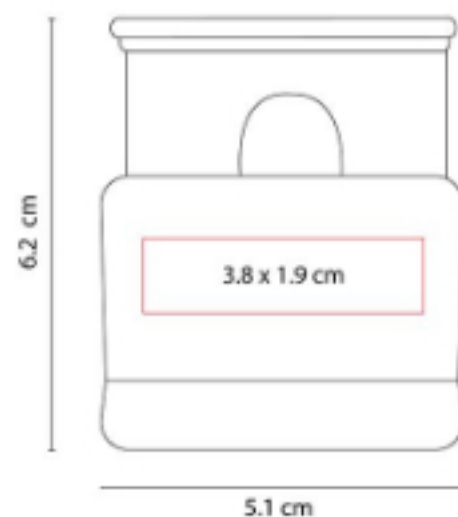

Soporte para smartphone.

CEL 007
PORTA CELULAR BARI



Material: Plástico
Técnica de impresión: Serigrafía
Área de impresión: 4.5 x 2 cm
Colores: Blanco



Soporte para smartphone con bolígrafo y touch screen.



CEL 013
LIMPIA PANTALLAS MIKEL



Material: Plástico
Técnica de impresión: Serigrafía / Tampografía
Área de impresión: 2.7 x 2.7 cm
Colores: Gris

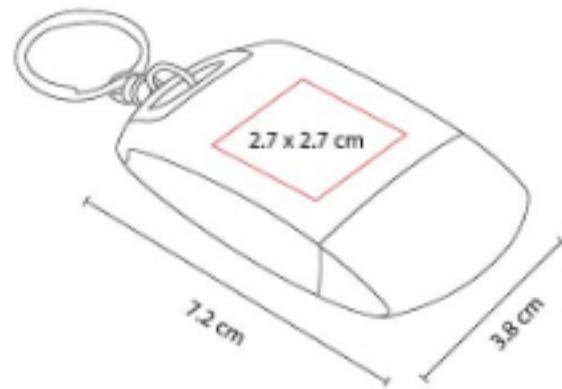

Llavero con franela para limpiar pantallas.

CEL 017
ADAPTADOR KARFI



Material: Plástico
Técnica de impresión: Serigrafía
Área de impresión: 1.5 x 2.5 cm
Colores: Blanco

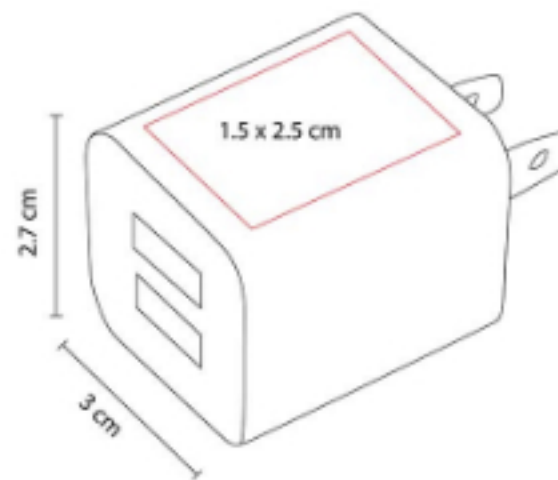

Adaptador de corriente con doble entrada USB para smartphone y tablet.

CEL 018
CABLE DHENA



Material: Plástico
Técnica de impresión: Serigrafía
Área de impresión: 2.5 x 1 cm
Colores: Azul, Blanco, Rojo

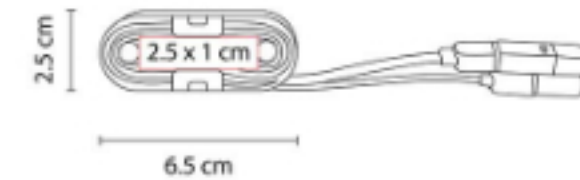

Cable cargador y para transferencia de datos. Compatible con USB, 8 pin y micro USB. Incluye sujetador de cables.

CEL 019
FUNDA KEEP



Material: Plástico
Técnica de impresión: Serigrafía
Área de impresión: 6 x 2.5 cm
Colores: Azul, Blanco, Rojo

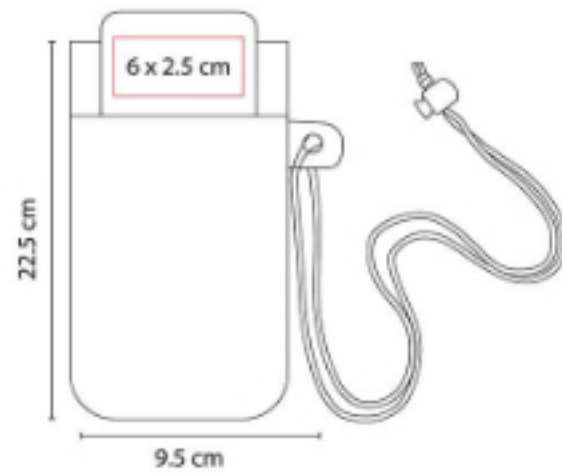

Funda para smartphone con cierre hermético a prueba de agua. Incluye cordón.

CEL 025
SOPORTE SABIK



Material: Plástico
Técnica de impresión: Tampografía
Área de impresión: 3 cm Diámetro
Colores: Blanco

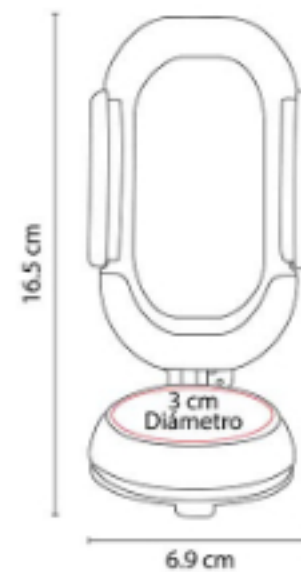

Mecanismo ajustable para smartphones de 4.5 a 9 cm de ancho, ángulo de rotación de 360°.

CEL 027
SOPORTE SEGINUS



Material: Plástico / Metal
Técnica de impresión: Serigrafía
Área de impresión: 3.5 cm Diámetro
Colores: Blanco

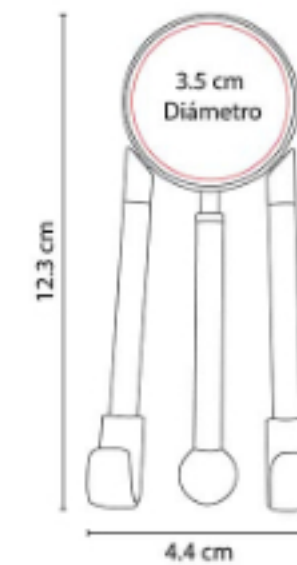

Base para smartphone con limpia pantallas.



CEL 029
CABLE BASKIR



Material: Plástico
Técnica de impresión: Serigrafía
Área de impresión: 2.7 cm Diámetro
Colores: Azul, Rojo, Verde

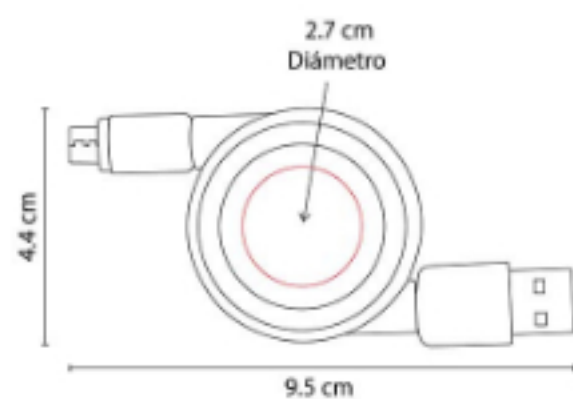

Cable retráctil cargador y para transferencia de datos. Compatible con USB y micro USB.

CEL 032
ADAPTADOR SORK



Material: Plástico
Técnica de impresión: Serigrafía
Área de impresión: 3.5 x 2 cm
Colores: Blanco

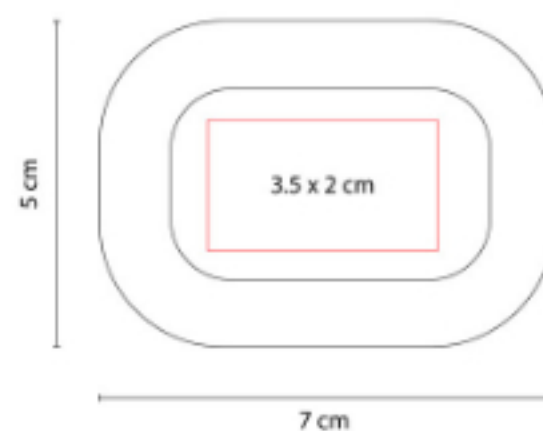

Adaptador de corriente con doble entrada USB para smartphone y tablet.

CEL 034
SOPORTE VOON



Material: Plástico
Técnica de impresión: Tampografía
Área de impresión: 3.5 x 1.5 cm
Colores: Blanco

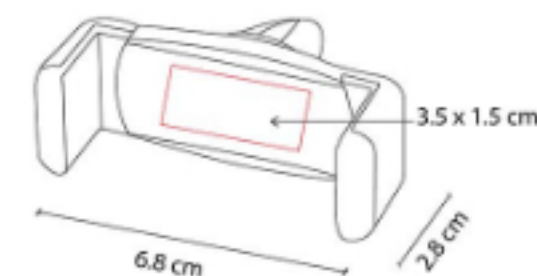

Soporte con mecanismo ajustable para smartphones de 6 a 8 cm de ancho. ángulo de rotación de 360°.

CEL 035
CABLE COLLAN



Material: Plástico / Poliéster
Técnica de impresión: Serigrafía
Área de impresión: 1 x 2 cm Plástico
Colores: Azul, Negro, Rojo

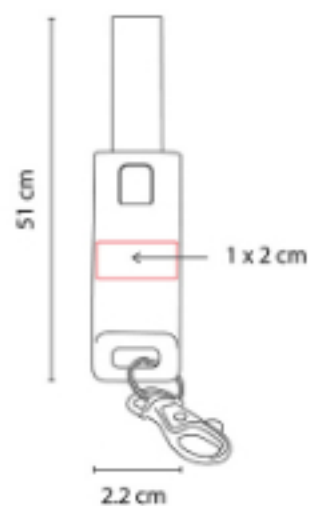

Cable cargador con correa. Incluye conectores USB, tipo C y conector 2 en 1 micro USB/8 pin.

CEL 036
CARGADOR INALÁMBRICO NAMU



Material: Plástico
Técnica de impresión: Serigrafía
Área de impresión: 6 x 4 cm
Colores: Blanco

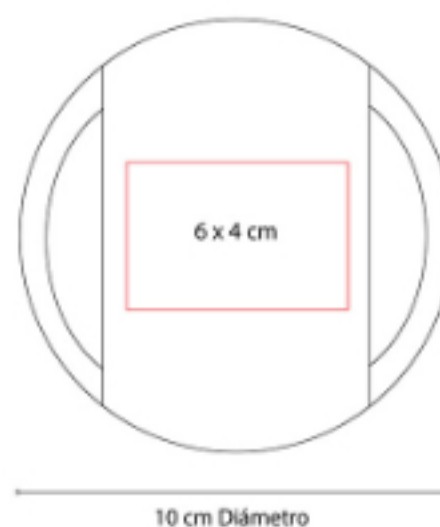

Cargador inalámbrico de escritorio para smartphone. Incluye cable cargador.

CEL 037
SOPORTE TILPA



Material: Plástico
Técnica de impresión: Serigrafía
Área de impresión: 1.8 cm Diámetro
Colores: Azul, Blanco, Rojo

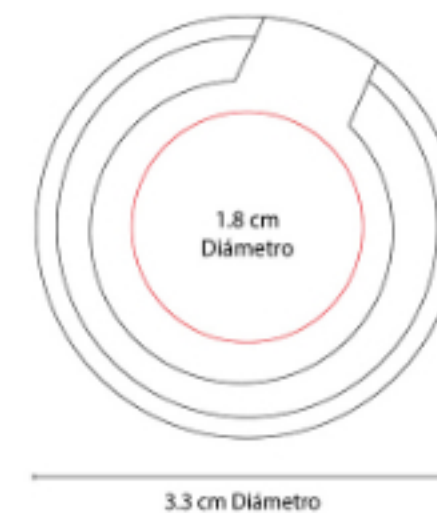

Soporte para smartphone con base adherible reusable.



CEL 038
SOPORTE GUELMIM

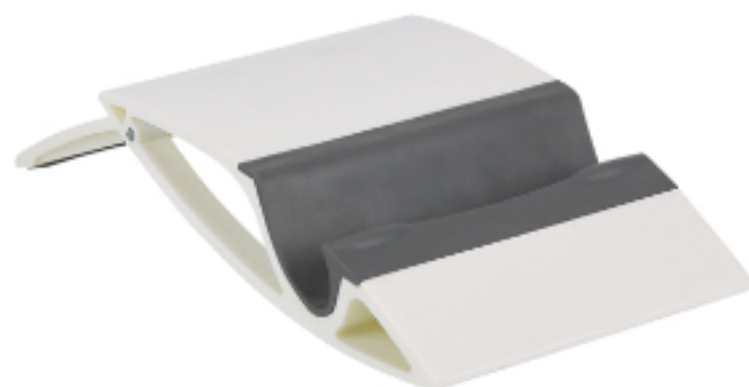

Material: Plástico
Técnica de impresión: Serigrafía
Área de impresión: 5 x 2 cm
Colores: Blanco

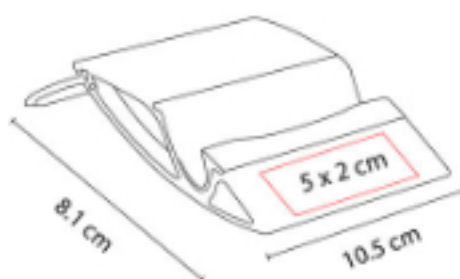

Soporte para smartphone y tablet.

CEL 039
CABLE JENIFRA



Material: Aluminio / Plástico
Técnica de impresión: Láser / Serigrafía
Área de impresión: 0.7 x 2 cm
Colores: Azul Mate, Plata, Rojo Mate

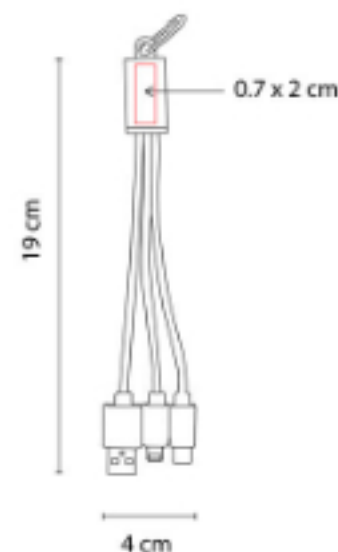

Cable cargador compatible con USB, 8 pin, micro USB y entrada tipo C.

CEL 040
CABLE BUCAREST



Material: Aluminio / Plástico
Técnica de impresión: Serigrafía
Área de impresión: 1.5 x 6 cm
Colores: Plata

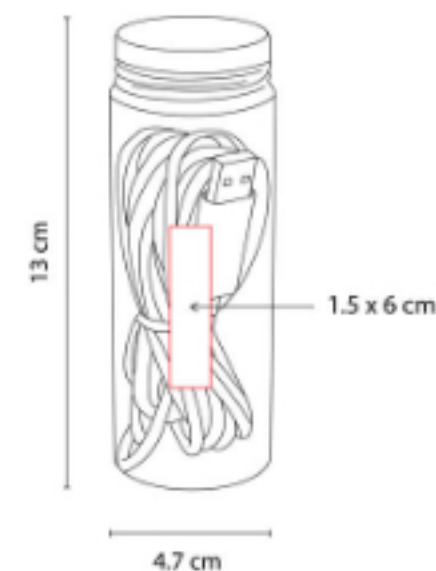

Cable cargador compatible con USB, 8 pin, micro USB y entrada tipo C. Longitud de cable 3 m aproximadamente.

CEL 041
SOPORTE SIBIU



Material: Plástico
Técnica de impresión: Serigrafía /
Tampografía
Área de impresión: 1.7 x 1.5 cm
Colores: Negro

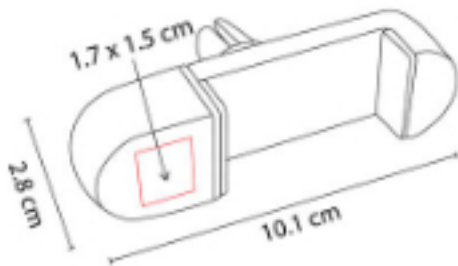

Soporte con mecanismo ajustable para smartphones de 6 a 8 cm de ancho. ángulo de rotación de 360°.

CEL 042
SOPORTE CARGADOR HERTHA



Material: Plástico
Técnica de impresión: Tampografía
Área de impresión: 3 x 4 cm
Colores: Negro

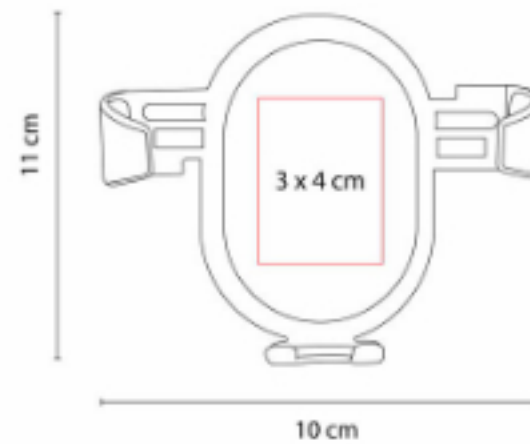

Soporte de smartphone para auto con función de carga inalámbrica. Incluye mecanismo ajustable de 7 a 10 cm de ancho.

CEL 043
JAULA PARA SMARTPHONE WOLFSBURG



Material: Plástico
Técnica de impresión: Serigrafía
Área de impresión: 10 x 5 cm
Colores: Gris

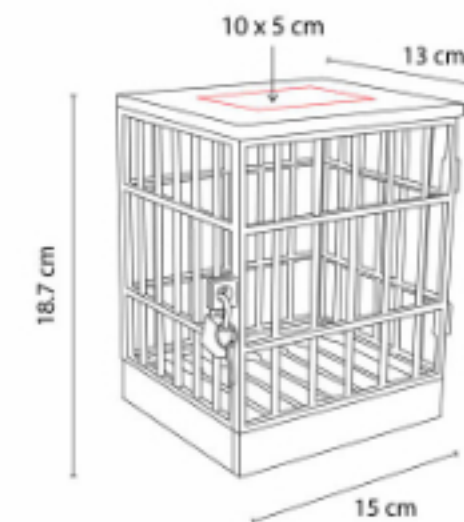

Cuenta con 6 compartimentos para smartphones de 16 cm de alto como máximo. Incluye candado y juego de llaves.



CEL 044
SOPORTE KUTUBIA



Material: Plástico
Técnica de impresión: Serigrafía
Área de impresión: 2.5 cm Diámetro
Colores: Blanco, Negro

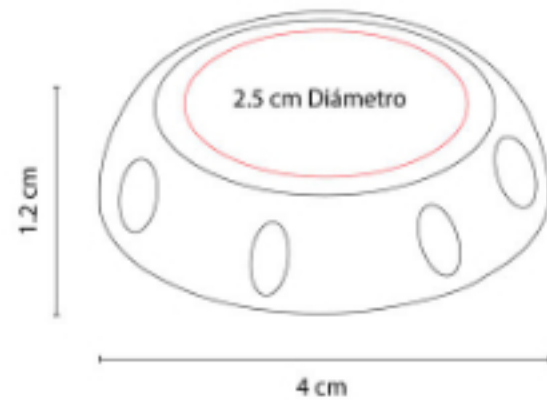

Soporte desplegable con adhesivo al reverso para pegarse al smartphone.

CEL 045
CABLE SHIMI



Material: Aluminio / Plástico
Técnica de impresión: Láser
Área de impresión: 4.2 x 1.2 cm
Colores: Negro

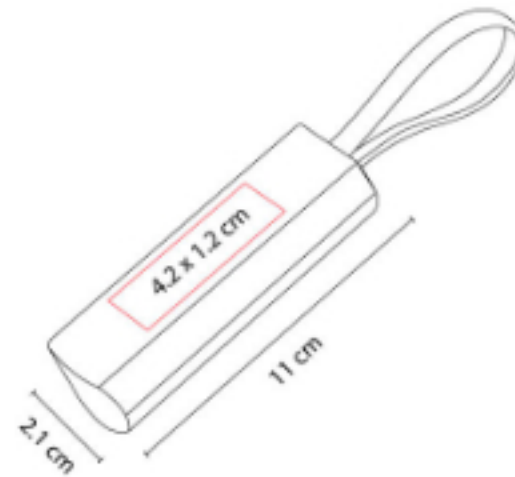

Cable cargador y para transferencia de datos. Compatible con USB, 8 pin, micro USB y tipo C.

CEL 047
CARGADOR SLAM



Material: Plástico
Técnica de impresión: Láser
Área de impresión: 5.5 x 0.9 cm
Colores: Negro

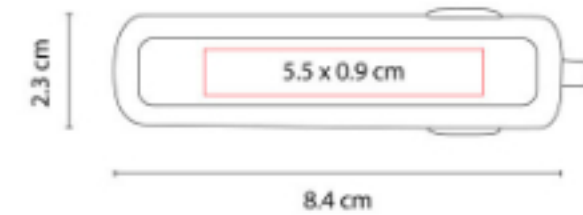

Cargador para automóvil con 2 salidas USB.

CEL 048
MOMO STICK TPU



Material: TPU / Plástico
Técnica de impresión: Serigrafía / Full Color
Área de impresión: 2.5 x 8 cm
Colores: Blanco

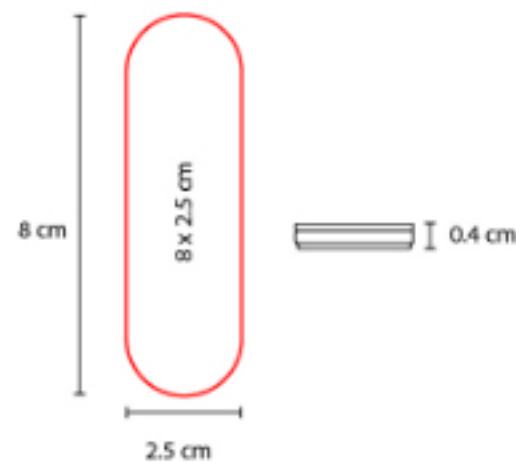

Soporte para smartphone con diseño ultra delgado, uso fácil y seguro.

CEL 049
MOMO STICK PET FULL COLOR



Material: TPU / Plástico
Técnica de impresión: Full Color
Área de impresión: 2.2 x 7.8 cm
Colores: Blanco

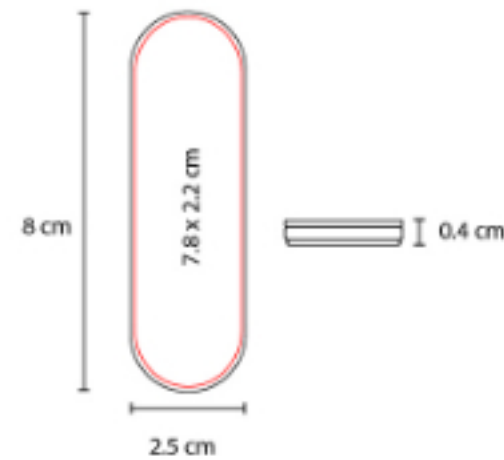

Soporte para smartphone con diseño ultra delgado, uso fácil y seguro.

CEL 052
MOMO CLIP

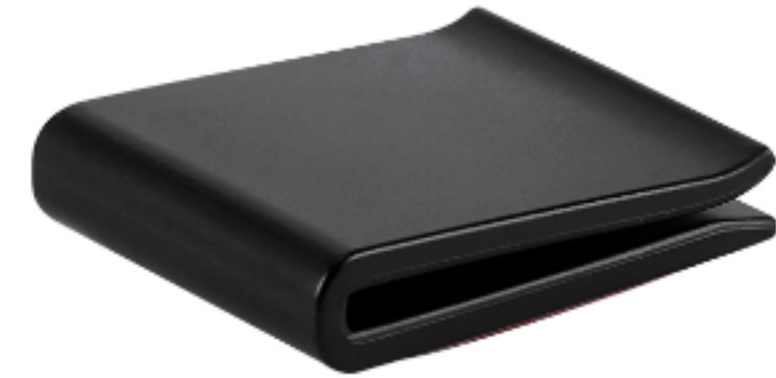

Material: Plástico
Técnica de impresión: Serigrafía
Área de impresión: 1.7 x 1.5 cm
Colores: Negro

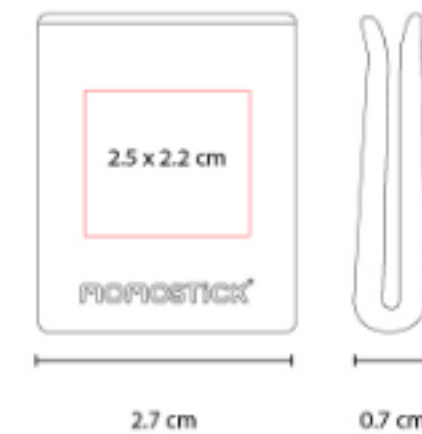

Momo clip con pegamento 3M doble cara, pega en cualquier superficie plana.

CEL 053
SOPORTE VETUSTA



Material: Plástico
Técnica de impresión: Serigrafía /
Tampografía
Área de impresión: 2.5 x 0.8 cm
Colores: Gris Oxford



Soporte con mecanismo ajustable para smartphones. ángulo de rotación de 360°.

CEL 056
CARGADOR INALÁMBRICO EMUNA



Material: Plástico
Técnica de impresión: Serigrafía
Área de impresión: 8 x 5.5 cm
Colores: Blanco



Cargador inalámbrico para smartphone con lámpara de escritorio. Incluye cable cargador.

CEL 057
CARGADOR INALÁMBRICO AXE



Material: Plástico
Técnica de impresión: Serigrafía
Área de impresión: 7 x 5 cm
Colores: Blanco



Cargador inalámbrico de escritorio para smartphone. Incluye cable cargador.

CEL 058
CABLE BOLTA



Material: Plástico / Bambú
Técnica de impresión: Láser
Colores: Negro

Cable cargador 3 en 1.

CEL 059
CABLE EASY



Material: Bamboo / Argolla metálica
Técnica de impresión: Grabado láser / serigrafía / tampografía
Área de impresión: 2 x 2 cm
Colores: Negro

Cable cargador con llavero y holder de bambú.

CEL 060
SOPORTE TERRE

**NUEVO
2023**



Material: Bambú
Técnica de impresión: Láser / Serigrafía
Área de impresión: 4 x 3 cm Arriba / 4 x 1 cm Abajo
Colores: Beige

Soporte de bambú para smartphone o tablet.

CEL 061
SOPORTE PARA CELULAR PLEGABLE

NUEVO 2023



Colores: Blanco

CRG 005
POWER BANK KASEN



Capacidad: 2,600 mAh
Material: Plástico
Técnica de impresión: Serigrafía
Área de impresión: 6 x 1 cm
Colores: Azul Rey, Blanco, Rojo, Verde

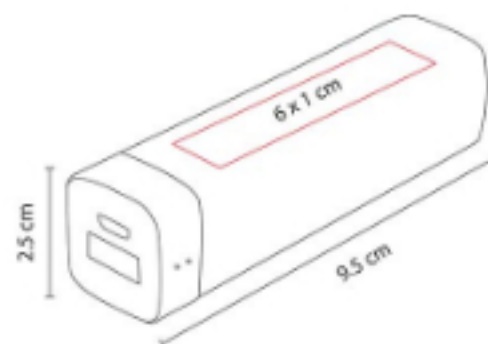

Batería auxiliar para smartphone, capacidad 2,600 mAh.

CRG 008
CARGADOR INOKO



Material: Plástico
Técnica de impresión: Goteado en Resina
Área de impresión: 3 x 1.8 cm
Colores: Blanco

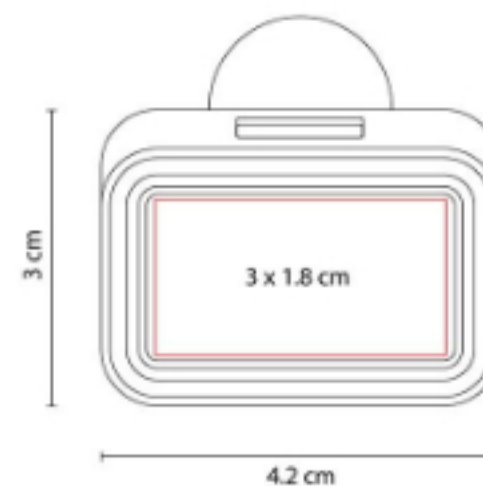

Cargador para automóvil con 2 entradas USB. El área de impresión enciende al conectar.

CRG 009
CARGADOR AURE



Material: Plástico
Técnica de impresión: Serigrafía
Área de impresión: 3 x 1.2 cm
Colores: Gris

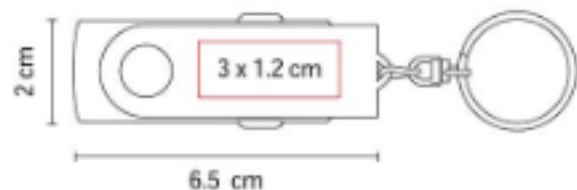

Cargador para automóvil con entrada USB.

CRG 011
CABLE BATARI



Material: Plástico
Técnica de impresión: Serigrafía
Área de impresión: 3.5 cm Diámetro
Colores: Gris



Set de cables para cargar el smartphone.
Compatible con USB, 8 pin y micro USB.

CRG 012
POWER BANK DESNA



Capacidad: 2,000 mAh
Material: Aluminio / Plástico
Técnica de impresión: Tampografía
Área de impresión: 1 x 6 cm
Colores: Plata

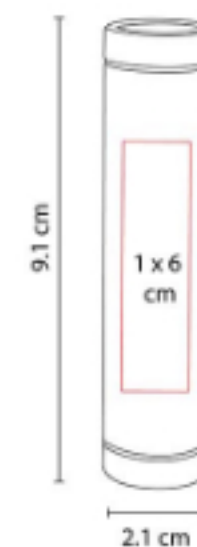

Batería auxiliar para smartphone, capacidad 2,000 mAh. Incluye cable cargador compatible con USB y micro USB.

CRG 015
POWER BANK ALIOTH



Capacidad: 2,200 mAh
Material: Plástico
Técnica de impresión: Tampografía
Área de impresión: 6 x 1 cm
Colores: Azul, Rojo

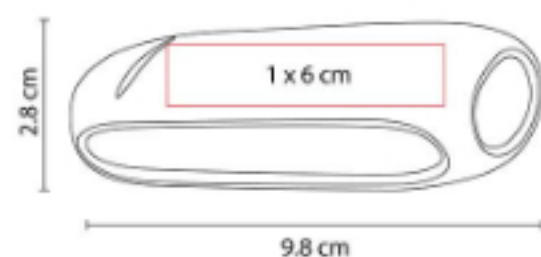

Batería auxiliar para smartphone, capacidad 2,200 mAh. Incluye cable cargador compatible con USB y micro USB.

CRG 016
POWER BANK VOLANS



Capacidad: 4,000 mAh
Material: Plástico
Técnica de impresión: Serigrafía / Tampografía
Área de impresión: 3 x 6 cm
Colores: Plata

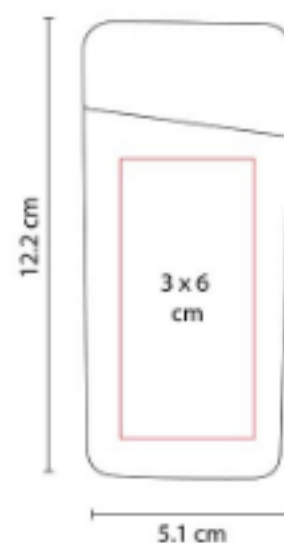

Batería auxiliar para smartphone, capacidad 4,000 mAh. Incluye cable cargador compatible con USB, 8 pin y micro USB.

CRG 018
POWER BANK WINE TRAVEL



Capacidad: 2,200 mAh
Material: Plástico
Técnica de impresión: Serigrafía
Área de impresión: 2 x 8.5 cm
Colores: Negro

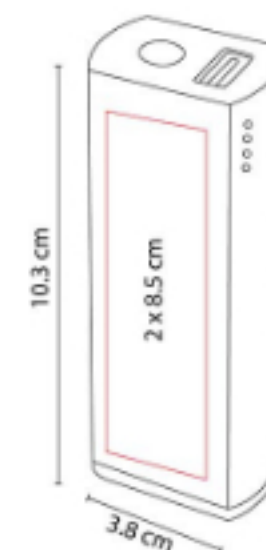

Batería auxiliar para smartphone, capacidad 2,200 mAh.

CRG 020
POWER BANK KENAI



Capacidad: 5,000 mAh
Material: Plástico
Técnica de impresión: Serigrafía
Área de impresión: 4 x 6.5 cm
Colores: Blanco

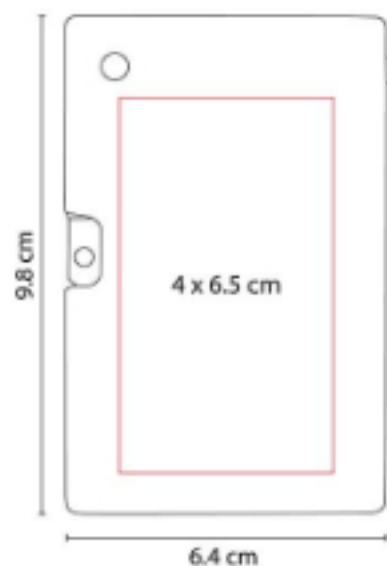

Batería auxiliar para smartphone, capacidad 5,000 mAh y doble puerto USB.

CRG 021
POWER BANK ONUS



Capacidad: 10,000 mAh
Material: Plástico
Técnica de impresión: Serigrafía
Área de impresión: 12 x 4.5 cm
Colores: Negro



Batería auxiliar para smartphone, capacidad 10,000 mAh.

CRG 023
POWER BANK SOCCER



Capacidad: 1,800 mAh
Material: Plástico
Técnica de impresión: Tampografía
Área de impresión: 3.5 x 2 cm
Colores: Blanco

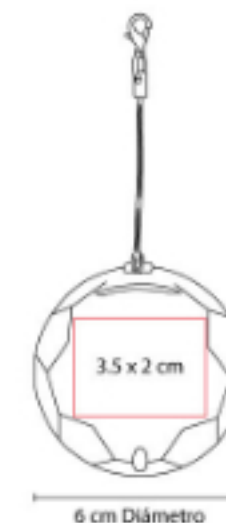

Batería auxiliar para smartphone, capacidad 1,800 mAh. Incluye cable cargador compatible con USB y micro USB.



CRG 024
POWER BANK HARGY



Capacidad: 2,400 mAh
Material: Plástico
Técnica de impresión: Serigrafía
Área de impresión: 2 x 5 cm
Colores: Azul, Blanco, Rojo

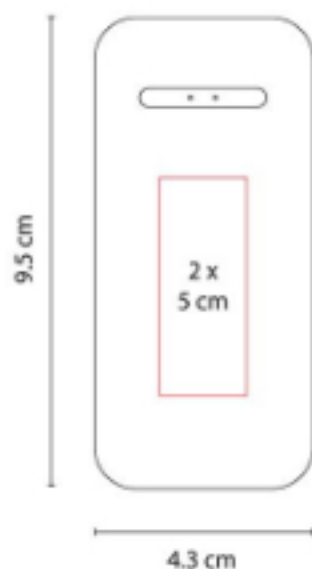

Batería auxiliar para smartphone, capacidad 2,400 mAh. Incluye cable cargador compatible con USB y micro USB.

CRG 025
POWER BANK KIEV



Capacidad: 10,000 mAh
Material: Plástico
Técnica de impresión: Serigrafía
Área de impresión: 5 x 8 cm
Colores: Plata

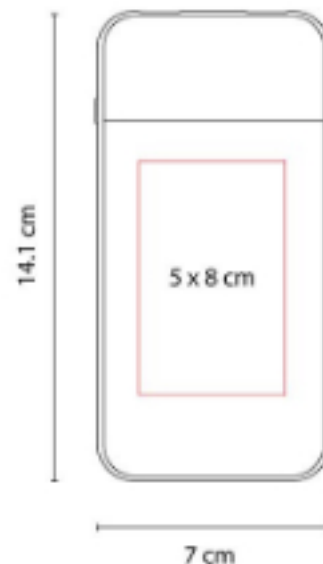

Batería auxiliar para smartphone, capacidad 10,000 mAh. Incluye cable cargador compatible con USB y micro USB.

CRG 026
POWER BANK NIPET



Capacidad: 6,000 mAh
Material: Plástico
Técnica de impresión: Serigrafía
Área de impresión: 4 x 5.5 cm
Colores: Negro



Batería auxiliar para smartphone con linterna LED, capacidad 6,000 mAh.

CRG 027
POWER BANK ALAID



Capacidad: 7,500 mAh
Material: Plástico
Técnica de impresión: Serigrafía
Área de impresión: 4 x 7.5 cm
Colores: Blanco

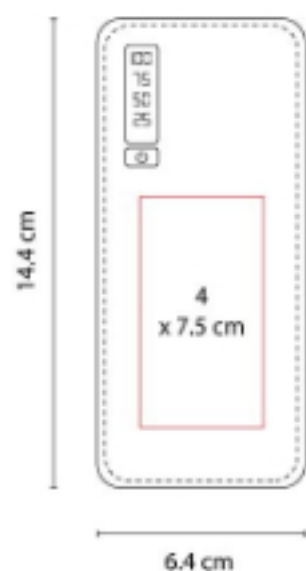

Batería auxiliar para smartphone con 3 salidas de carga, capacidad 7,500 mAh.

CRG 028
POWER BANK MAVY



Capacidad: 8,000 mAh
Material: Plástico
Técnica de impresión: Serigrafía
Área de impresión: 4.5 x 3 cm
Colores: Blanco

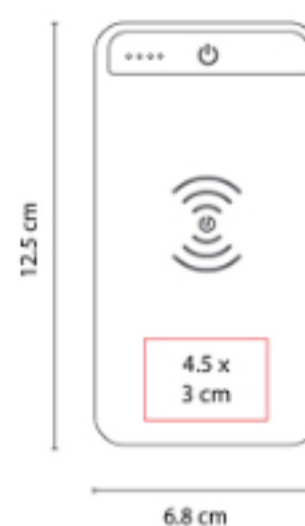

Batería auxiliar para smartphone con linterna LED y función de carga inalámbrica. Capacidad 8,000 mAh.

CRG 029
POWER BANK BRESLAVIA



Capacidad: 10,000 mAh
Material: Plástico
Técnica de impresión: Serigrafía
Área de impresión: 4 x 4 cm
Colores: Plata

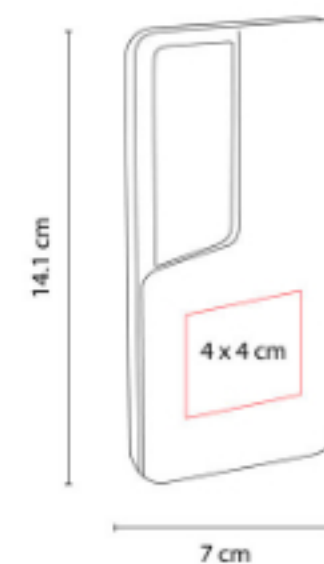

Batería auxiliar para smartphone, capacidad 10,000 mAh. Cuenta con una salida USB, entrada micro USB y tipo C.



CRG 030
CARGADOR LÁMPARA BROCCIU



Material: Plástico
Técnica de impresión: Serigrafía
Área de impresión: 5 x 4 cm
Colores: Blanco



CRG 035
POWER BANK DEPOK



Capacidad: 5,000 mAh
Material: Plástico
Técnica de impresión: Serigrafía
Área de impresión: 3 x 3 cm
Colores: Negro

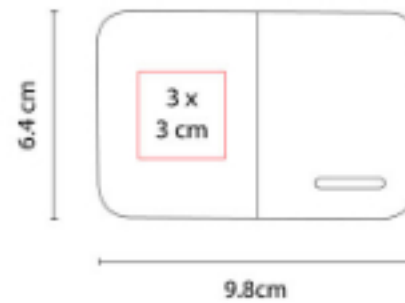

Batería auxiliar para smartphone, capacidad 5,000 mAh. Cuenta con 2 salidas USB y entrada micro USB.

CRG 036
POWER BANK PADANG



Capacidad: 6,000 mAh
Material: Plástico
Técnica de impresión: Serigrafía
Área de impresión: 3 x 7 cm
Colores: Blanco

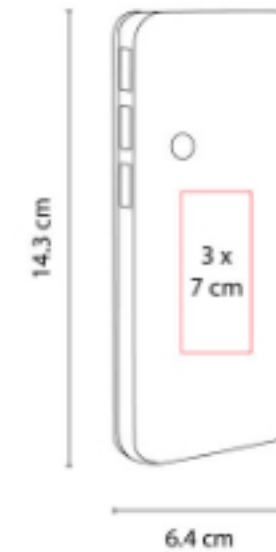

Batería auxiliar para smartphone, capacidad 6,000 mAh. Cuenta con 3 salidas USB y entrada micro USB.

CRG 040
POWER BANK LANTANO



Colores: Negro

CRG 041
POWER BANK SAMARIO



Capacidad: 5,000 mah
Material: Plástico
Técnica de impresión: Serigrafía /
Tampografía
Colores: Negro

Power bank de 5,000 mAh / 5W. Con carga inalámbrica. Led indicador de nivel de carga y soporte.

CRG 042
CARGADOR INALÁMBRICO FUL



Capacidad: 5W
Material: Bambú
Técnica de impresión: Grabado láser /
Serigrafía / Tampografía
Área de impresión: 6.5 x 7 cm.
Colores: Beige

Cargador inalámbrico de 5W. Incluye cable con entrada micro USB y led indicador de carga en proceso.



CRG 043
POWER BANK ESTOCOLMO



Capacidad: 10,000 mah
Material: Plástico
Técnica de impresión: Serigrafía /
 Tampografía
Área de impresión: 4 x 6 cm.
Colores: Beige

Power bank con 4 puertos. 2 conexiones USB, 1 conexión tipo C y 1 conexión micro USB.

CRG 045
POWER BANK TAFEL



Capacidad: 2,600 mah
Material: Plástico
Técnica de impresión: Serigrafía /
 Tampografía
Área de impresión: 1.3 x 5 cm.
Colores: Azul, Blanco, Negro, Rosa

Power bank con textura tipo piel. Incluye 1 conexión USB y 1 conexión micro USB, además de 1 led indicador de carga.

CRG 046
POWER BANK AMPER



Capacidad: 10,000 mah
Material: Plástico
Técnica de impresión: Serigrafía /
 Tampografía
Área de impresión: 5 x 8 cm.
Colores: Blanco

: Power bank de plástico. Incluye 2 puertos USB y 1 puerto micro USB, además 1 cable micro USB.

HV-TE-006
FUNDA PARA TABLET LEGEND



Colores: Azul, Beige, Gris, Negro, Rosa

KTC 017
BASE IMANTADA ZAIRE



Material: Plástico
Técnica de impresión: Serigrafía
Área de impresión: 8 x 1 cm
Colores: Blanco



Clip imantado con porta pluma. No incluye bolígrafo.

PRO 011
SCREEN CLEAN



Material: Plástico
Técnica de impresión: Serigrafía
Área de impresión: 3.8 x 1.2 cm
Colores: Azul

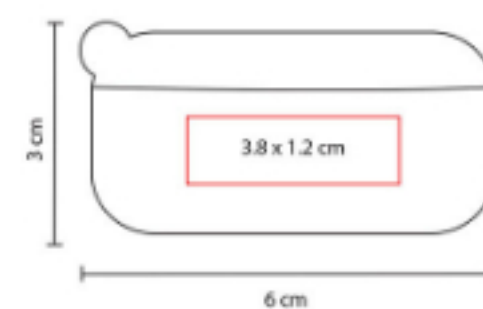

Limpia pantallas con touch screen.



SET 005
KIT LANTAR



Capacidad: 2,600 mAh
Material: Plástico
Técnica de impresión: Serigrafía
Área de impresión: 8 x 4.5 cm
Colores: Negro

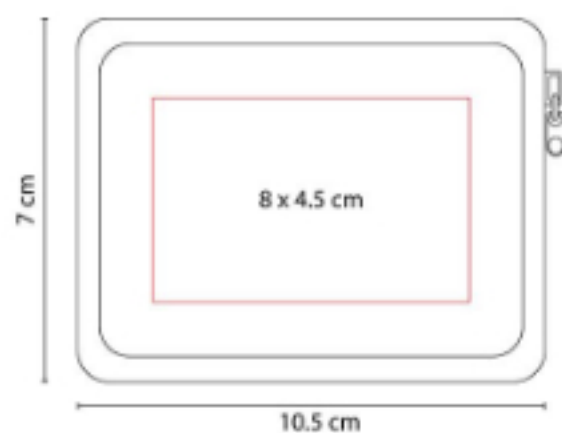

SET 006
KIT KEIBU



Capacidad: 2,200 mAh
Material: Plástico
Técnica de impresión: Serigrafía
Área de impresión: 12 x 6.6 cm
Colores: Negro

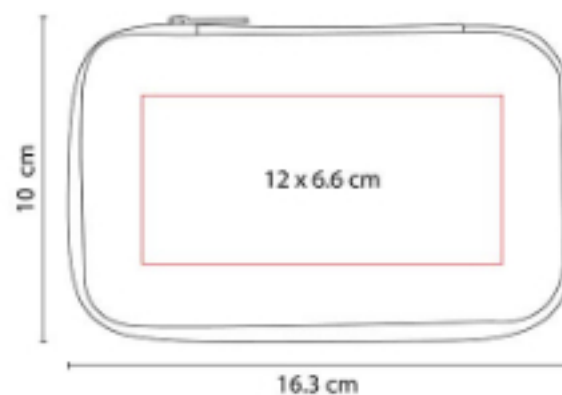

SET 007
KIT ADAPTADOR GOLDBERG



Material: Plástico
Técnica de impresión: Serigrafía
Área de impresión: 3.5 x 5 cm
Colores: Negro



Incluye cargador para automóvil y adaptador de corriente con entrada USB. Incluye estuche.

SET 008
KIT POWER BANK UMBRIEL



Capacidad: 8,000 mAh
Material: Plástico
Técnica de impresión: Serigrafía
Área de impresión: 10 x 6 cm
Colores: Negro

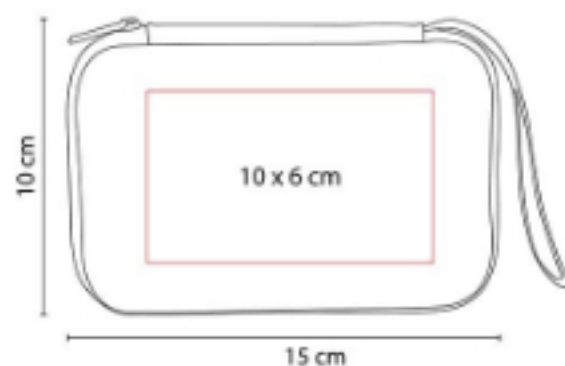

SET 009
SET KRALOVE



Capacidad: 2,600 mAh
Material: Aluminio / Plástico.
Técnica de impresión: Serigrafía
Área de impresión: 10 x 6 cm
Colores: Negro

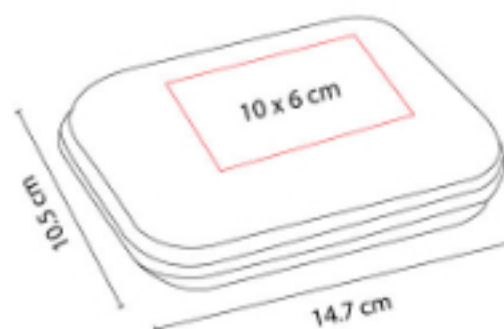

SET 011
SET CHOMUTOV



Capacidad: 5,000 mAh Power Bank / 4 GB Bolígrafo
Material: Plástico Power Bank / Acero Inoxidable Bolígrafo
Técnica de impresión: Serigrafía en Power Bank / Grabado Espejo en Bolígrafo
Área de impresión: 3 x 3 Power Bank / 1 x 4 cm Bolígrafo
Colores: Negro

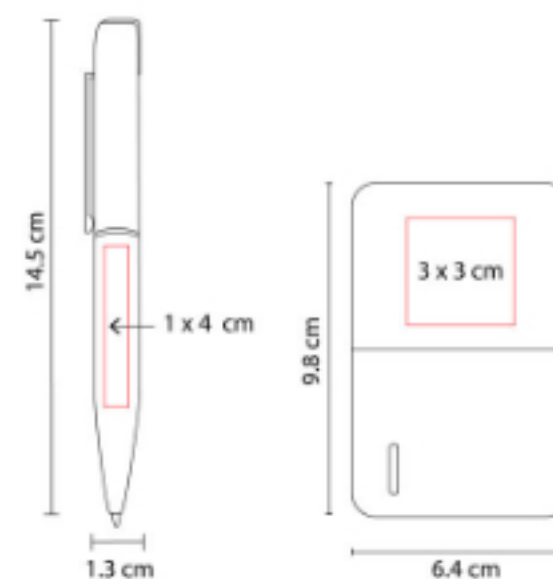

Incluye batería auxiliar de 5,000 mAh, bolígrafo de tinta negra con USB de 4 GB y caja de regalo.



SET 012
SET KLDNO



Capacidad: 10,000 mAh
Material: Plástico Power Bank / Acero Inoxidable Bolígrafo
Técnica de impresión: Serigrafía en Power Bank y Bolígrafo / Láser en Bolígrafo
Área de impresión: 4 x 4 cm Power Bank / 0.5 x 3 cm Bolígrafo
Colores: Plata

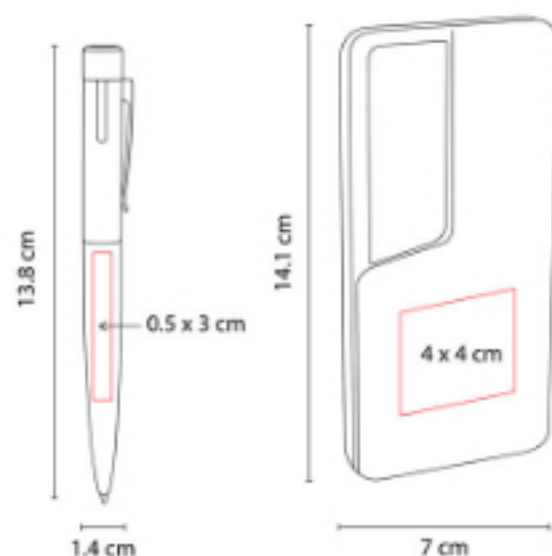

SET 055
SET CARRY



Capacidad: 2,600 mAh
Material: Plástico
Técnica de impresión: Serigrafía
Área de impresión: 8 x 4.5 cm
Colores: Negro

SET 066
SET HIGH PRO



Capacidad: 2,200 mAh
Material: Plástico
Técnica de impresión: Serigrafía
Área de impresión: 12 x 6.6 cm
Colores: Negro

SIN 260
PORTA TABLET ASIER



Material: Poliéster
Técnica de impresión: Bordado / Serigrafía
Área de impresión: 14 x 9 cm
Colores: Gris

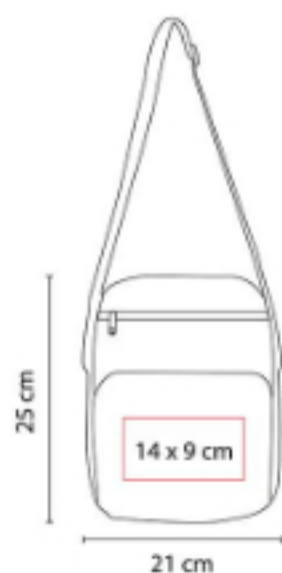

Bolsa principal y 4 compartimentos adicionales. Aditamento especial para audífonos.

SLF 003
SELFIE STICK SAMAJA

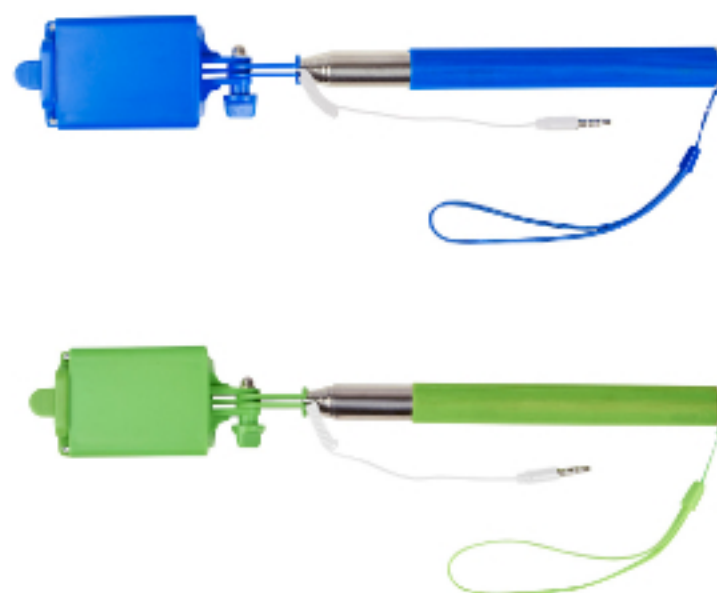

Material: Plástico
Técnica de impresión: Serigrafía / Tampografía
Área de impresión: 3 x 4.5 cm
Colores: Verde

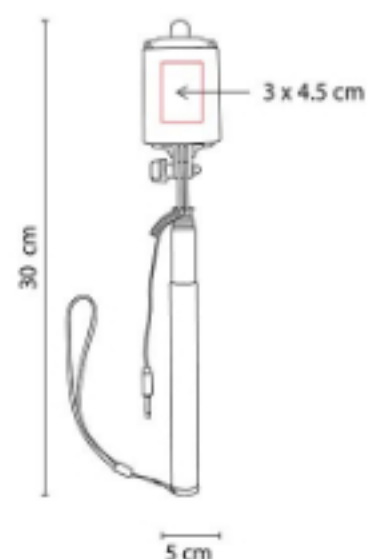

Selfie stick con cable y botón para tomar fotos. Conector de 3.5 mm compatible con la entrada de audio del smartphone.

SLF 004
SELFIE STICK SURNA



Capacidad: 2,200 mAh
Material: Plástico / Aluminio
Técnica de impresión: Serigrafía en Estuche y Selfie Stick / Tampografía en Selfie Stick
Área de impresión: 20 x 2 cm Estuche / 3 x 4.5 cm Selfie Stick
Colores: Gris Mate

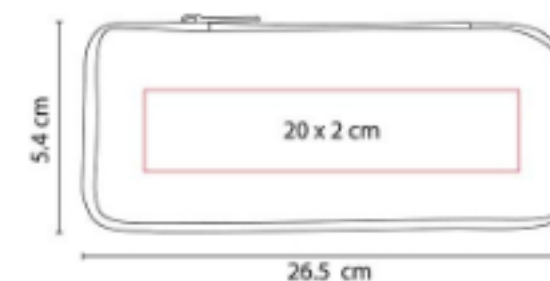

Selfie stick con cable y botón para tomar fotos. Conector de 3.5 mm compatible con la entrada de audio del smartphone.



SLF 005
SELFIE STICK LITE



Material: Plástico / Aluminio
Técnica de impresión: Serigrafía /
Tampografía
Área de impresión: 2 x 7 cm
Colores: Negro

Selfie stick con tripod.

TAB 001
FUNDA PARA TABLET JERSEY



Material: Neopreno
Técnica de impresión: Serigrafía
Área de impresión: 15 x 17 cm
Colores: Rojo

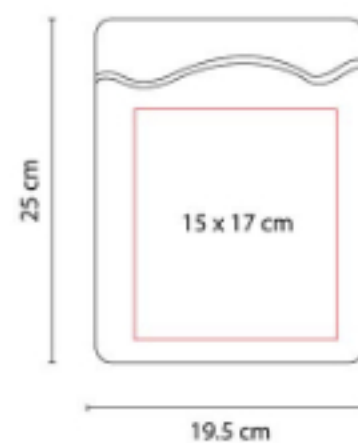

TAB 003
PORTA TABLET COARÍ



Material: Poliéster Exterior / Algodón Interior
Técnica de impresión: Serigrafía
Área de impresión: 8 x 18 cm
Colores: Plata

Porta tablet con correa.

TAB 006
FUNDA PARA TABLET DAIKI



Material: Poliéster
Técnica de impresión: Bordado / Serigrafía
Área de impresión: 10 x 15 cm
Colores: Gris

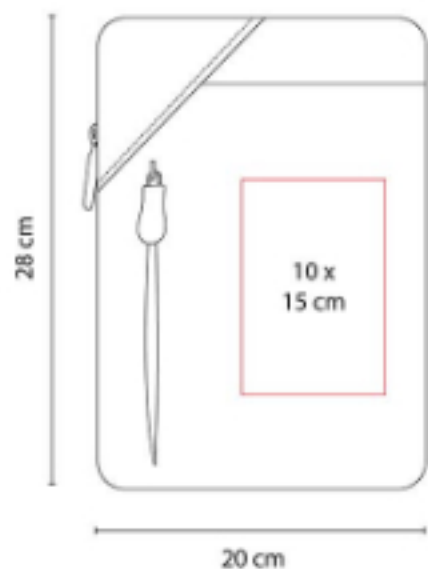

Funda para tablet. El compartimento frontal cuenta con cierre.

TCH 001
TOUCH SCREEN LESOTHO



Material: Aluminio
Técnica de impresión: Láser / Serigrafía
Área de impresión: 0.7 x 3.2 cm
Colores: Plata

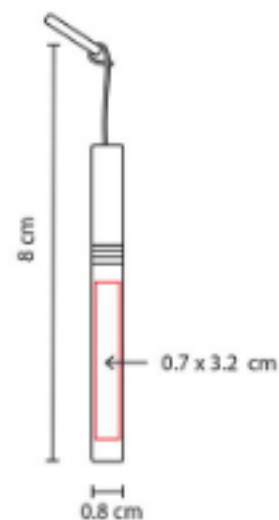

Touch screen con punta anti-dust.

TCH 002
APUNTADOR LITEN



Material: Plástico
Técnica de impresión: Serigrafía
Área de impresión: 0.9 x 3.8 cm
Colores: Plata

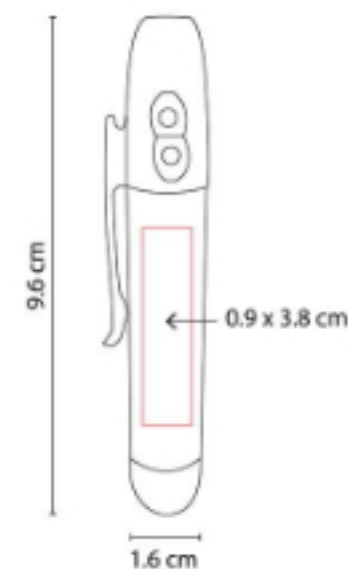

Touch screen con lámpara y láser. Incluye baterías.





CÓMPUTO

BLQ 001 CANDADO SARY



Material: Plástico
Técnica de impresión: Serigrafía
Área de impresión: 1.5 x 1 cm
Colores: Blanco

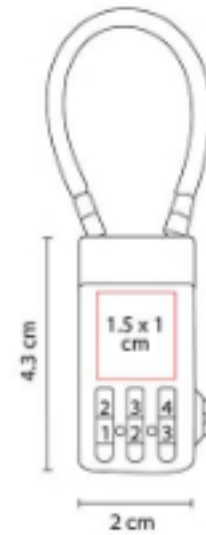

3 Funciones: Llavero, candado para USB para proteger información y candado para maleta. Combinación de 3 dígitos.

CD 100 COMPU-CLEAN



Material: Plástico
Técnica de impresión: Serigrafía
Área de impresión: 5.4 x 1.7 cm
Colores: Azul Translucido, Negro Translucido, Rojo Translucido

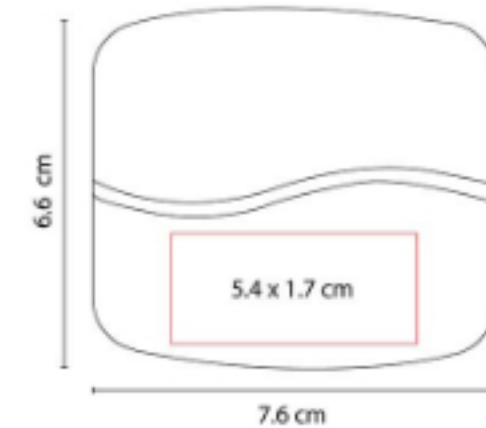

Cepillo para teclado, franela para monitor.

HUB 010
**HUB DE 4 PUERTOS USB
NEWPORT**



Material: Aluminio / Plástico
Técnica de impresión: Serigrafía
Área de impresión: 7.5 x 1 cm
Colores: Gris Mate

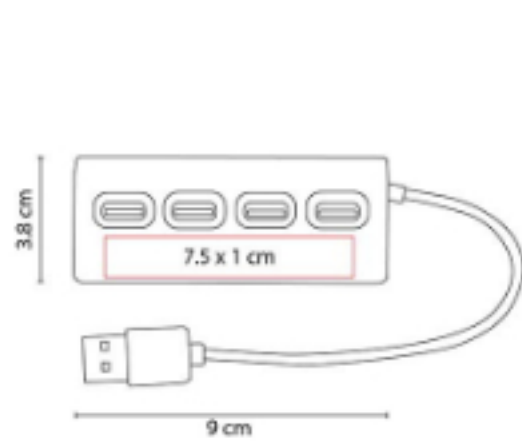

Concentrador con 4 puertos USB 2.0.

HUB 011
**HUB DE 3 PUERTOS USB
SHARUNA**



Material: Plástico
Técnica de impresión: Serigrafía
Área de impresión: 2.2 cm Diámetro
Colores: Blanco

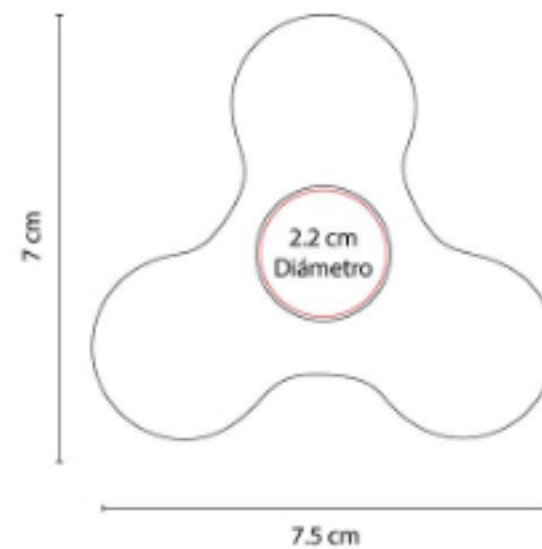

Concentrador con 3 puertos USB 2.0. Incluye cable USB. Funciona como spinner.

HUB 09
**HUB DE 4 PUERTOS USB
LACERTA**



Material: Plástico
Técnica de impresión: Serigrafía
Área de impresión: 4 x 2 cm
Colores: Blanco

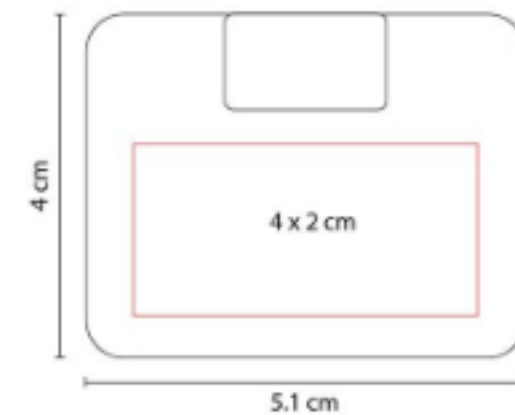

Concentrador con 4 puertos USB 2.0.



LAP 008
VENTILADOR HAVA



Material: Plástico
Técnica de impresión: Serigrafía
Área de impresión: 3 cm Diámetro
Colores: Blanco

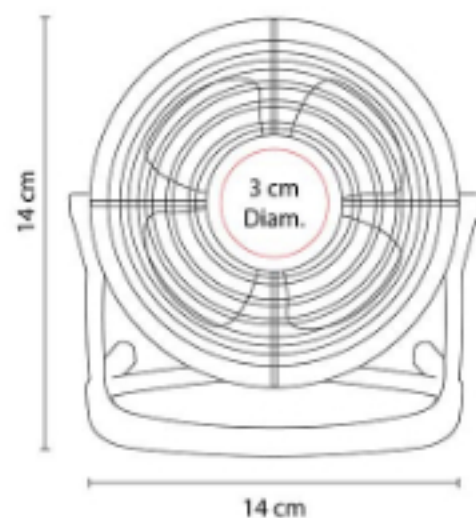

Mini ventilador con cable USB.

LAP 009
LÁMPARA LUX



Material: Plástico
Técnica de impresión: Serigrafía
Área de impresión: 1 x 3 cm
Colores: Gris



Lámpara USB para laptop. No requiere baterías.

LAP 010
**CONCENTRADOR DE PUERTOS
USB HEZE**



Material: Plástico
Técnica de impresión: Tampografía
Área de impresión: 2.5 cm Diámetro
Colores: Blanco



Concentrador con luz de 4 puertos USB 2.0. Incluye botón para encender y apagar la lámpara. Cuerpo flexible.

LAP 011
ATOMIZADOR LUGI



Capacidad: 29.5 ml
Material: Plástico
Técnica de impresión: Tampografía
Área de impresión: 1.5 x 5 cm
Colores: Transparente

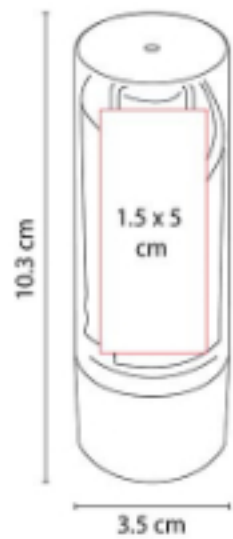

Atomizador con líquido limpia pantallas y microfibra de 12.5 cm de diámetro.

MOP 001
MOUSE PAD REDONDO



Material: Poliuretano
Técnica de impresión: Serigrafía / Sublimación sólo en Color Blanco
Área de impresión: 19.9 cm Diámetro
Colores: Azul, Blanco, Negro, Rojo



Base antiderrapante.

MOP 002
MOUSE PAD RECTANGULAR



Material: Poliuretano
Técnica de impresión: Serigrafía / Sublimación sólo en Color Blanco
Área de impresión: 22 x 18.9 cm
Colores: Azul, Blanco, Negro

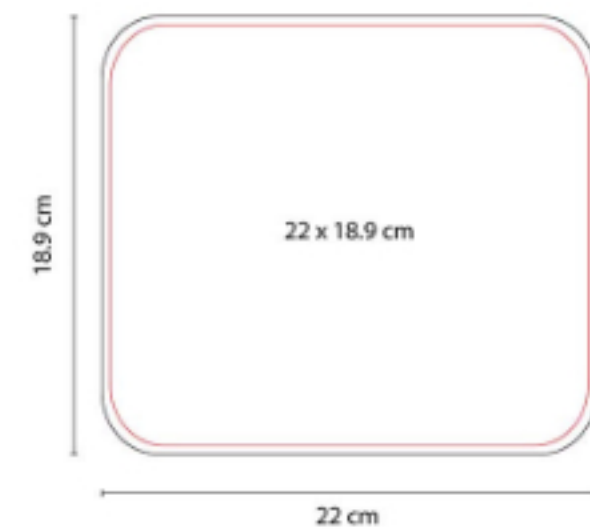

Base antiderrapante.



MOP 004
MOUSE PAD BEAN



Material: Poliuretano
Técnica de impresión: Serigrafía / Sublimación sólo en Color Blanco
Área de impresión: 17 x 20.5 cm
Colores: Azul, Blanco, Negro

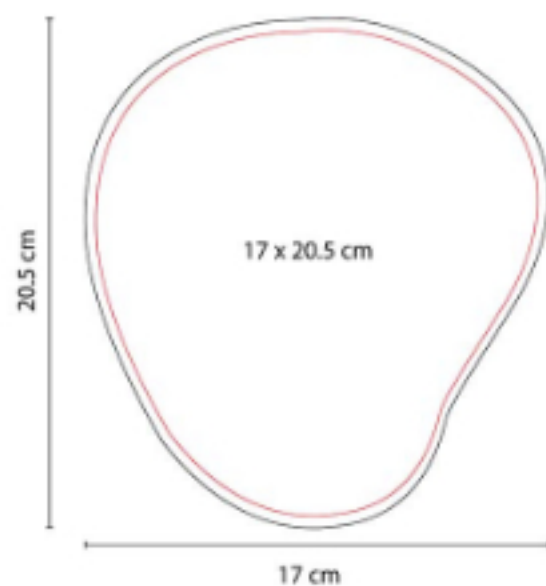

Base antiderrapante.

MOP 007
MOUSE PAD CON GEL



Material: Plástico / Tela
Técnica de impresión: Serigrafía
Área de impresión: 10 x 10 cm
Colores: Negro

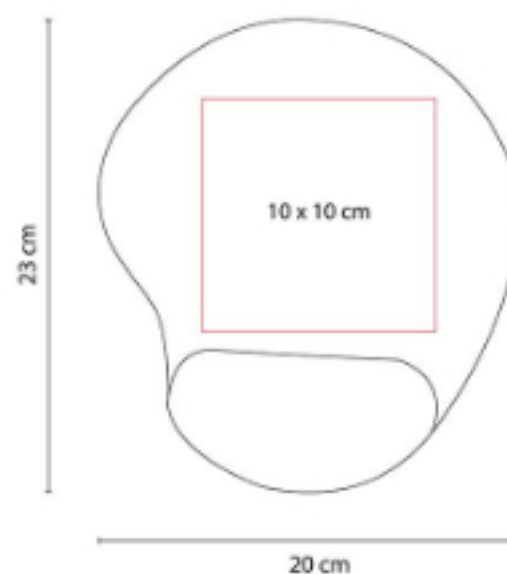

Incluye cojín de gel para descansar la muñeca.

MOP 010
MOUSE PAD BALÓN



Material: Poliuretano
Técnica de impresión: Serigrafía
Área de impresión: 13 x 3.5 cm
Colores: Blanco

Base antiderrapante.

MOP 017
MOUSE PAD GAMER MADOOX

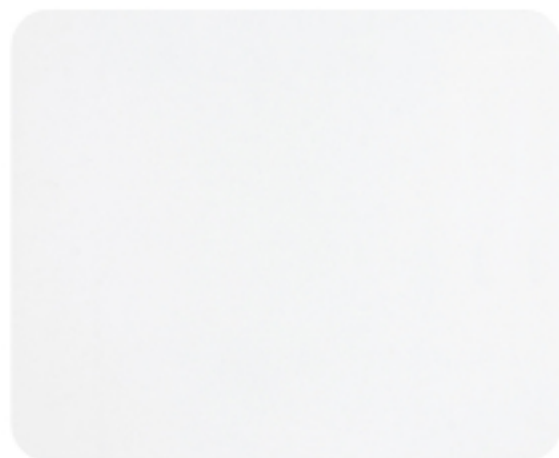

Material: Poliuretano
Técnica de impresión: Serigrafía /
Sublimación
Área de impresión: 43 x 35 cm
Colores: Blanco



Mouse pad para videojuegos con superficie suave y tamaño para mayor precisión del mouse. Base antiderrapante.

MOP 018
MOUSE PAD LOEN



Material: Plástico / Tela
Técnica de impresión: Serigrafía
Área de impresión: 10 x 10 cm
Colores: Negro

Incluye cojín de gel para descansar la muñeca.

MOU 080
MOUSE INALÁMBRICO NEKAR



Material: Plástico
Técnica de impresión: Serigrafía /
Tampografía
Área de impresión: 3 x 3 cm
Colores: Blanco

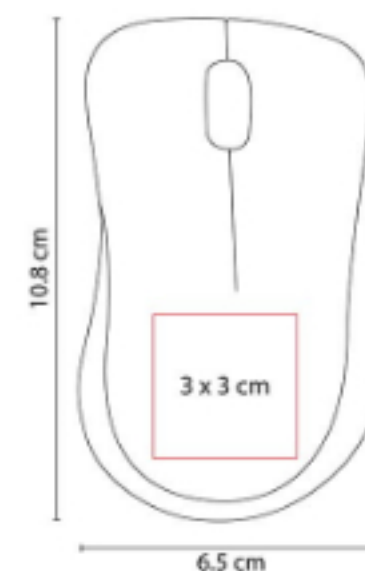

Mouse inalámbrico. Baterías (2 pilas AAA) no incluidas.

PRO 400
VENTILADOR DYLAN



Material: Plástico
Técnica de impresión: Serigrafía
Área de impresión: 3 x 2 cm
Colores: Blanco



Mini ventilador con cable USB y correa.

USB 012
USB OMI 4 GB



Capacidad: 4 GB
Material: Plástico / Tela
Técnica de impresión: Serigrafía
Área de impresión: 1.8 x 1.8 cm Broche /
 1.3 x 12.4 cm Listón
Colores: Azul, Blanco, Rojo

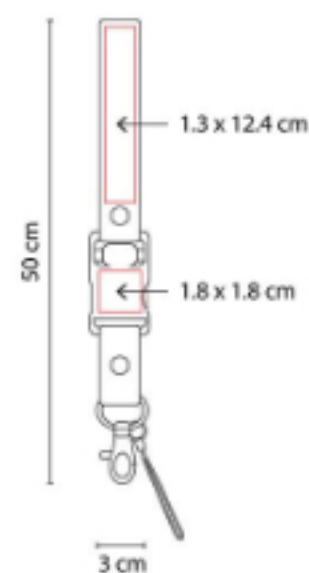

Incluye colgante para smartphone y caja individual.

USB 013
USB ARGOS 4 GB



Capacidad: 4 GB
Material: Plástico
Técnica de impresión: Serigrafía
Área de impresión: 1 x 2.4 cm
Colores: Azul Translucido, Plata, Rojo
 Translucido, Verde

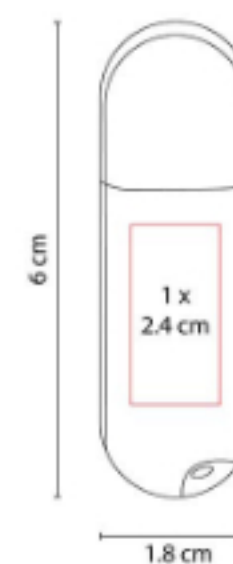

Tapa translúcida. Incluye caja individual.

USB 020
USB MILETO 8 GB



Capacidad: 8 GB
Material: Curpiel / Metal
Técnica de impresión: Láser / Pantógrafo / Serigrafía / Termograbado
Área de impresión: 1.5 x 2.5 cm Interior / 1.5 x 3 cm Exterior
Colores: Negro

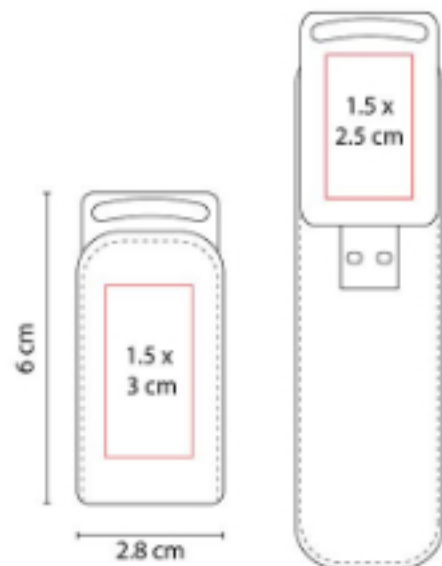

Incluye caja individual.

USB 024
USB ELIE

Capacidad: 4 GB
Material: Plástico
Técnica de impresión: Serigrafía
Área de impresión: 1 x 2.6 cm
Colores: Azul Translucido, Rojo Translucido

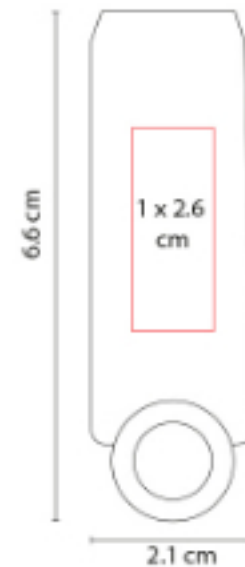

Tapa traslúcida. Incluye caja individual.

USB 025
USB MORAY 8 GB



Capacidad: 8 GB
Material: Metal / Rubber
Técnica de impresión: Láser / Serigrafía
Área de impresión: 1.2 x 1.8 cm
Colores: Azul, Negro, Rojo

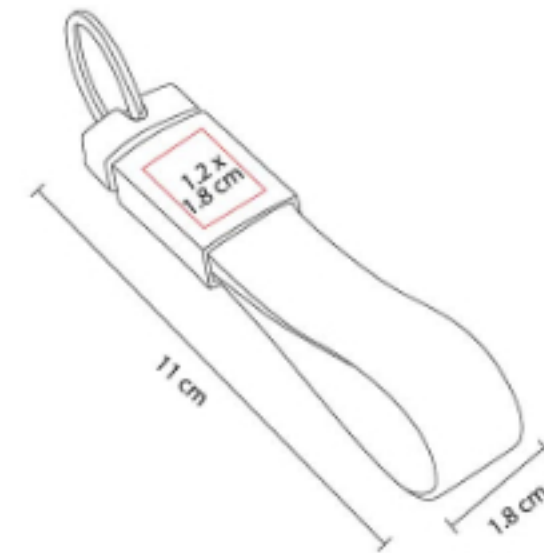

USB Llavero. Incluye caja individual.

USB 029
USB TIRSO 8 GB



Capacidad: 8 GB
Material: Plástico
Técnica de impresión: Serigrafía /
Tampografía
Área de impresión: 1 x 1.5 cm
Colores: Plata

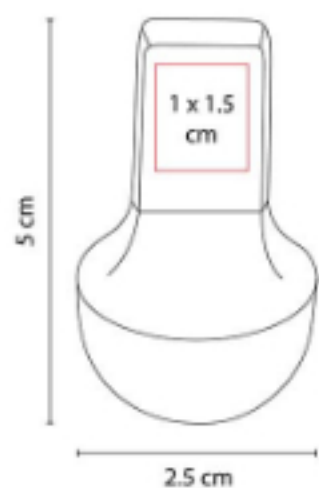

Incluye estuche metálico.

USB 030
USB BYTE 8 GB



Capacidad: 8 GB
Material: Curpiel / Metal
Técnica de impresión: Láser / Pantógrafo /
Serigrafía / Termograbado
Área de impresión: 1 x 4.5 cm
Colores: Negro

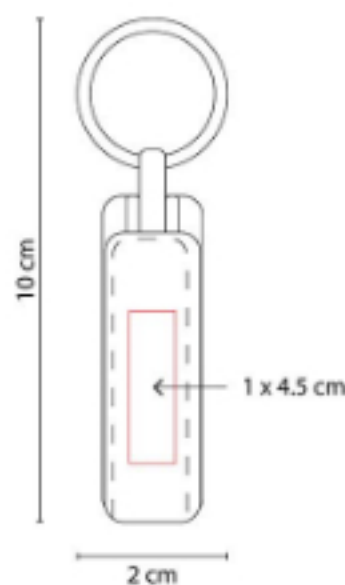

Incluye caja individual.

USB 031
USB FLOPPY 8 GB



Capacidad: 8 GB
Material: Metal / Rubber
Técnica de impresión: Láser / Pantógrafo /
Serigrafía
Área de impresión: 1.3 x 2.5 cm
Colores: Azul, Morado, Naranja, Negro, Rojo,
Rosa, Verde

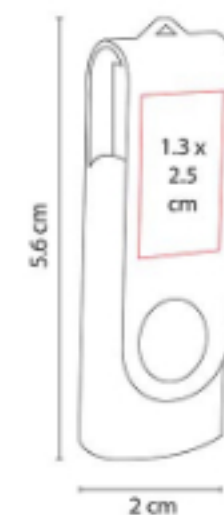

USB Giratoria. Incluye caja individual.

USB 080
USB HARSTAD 8 GB



Capacidad: 8 GB
Material: Metal
Técnica de impresión: Serigrafía
Área de impresión: 0.7 x 2 cm
Colores: Gris Mate

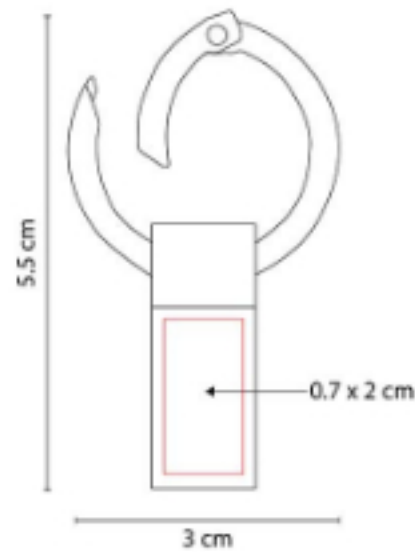

USB Llavero. Incluye caja individual.

USB 091
USB KASARI 16 GB



Capacidad: 16 GB
Material: Plástico
Técnica de impresión: Serigrafía
Área de impresión: 1.3 x 3.5 cm
Colores: Azul, Blanco, Naranja, Rojo

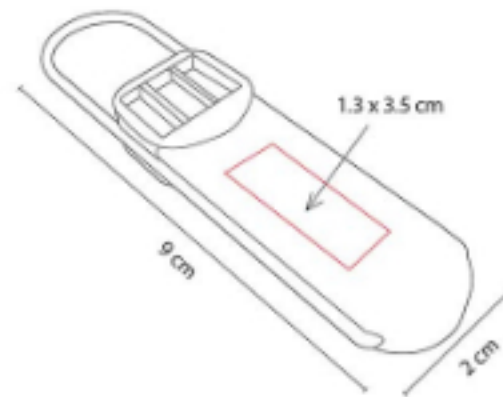

Incluye caja individual.

USB 092
USB KINEL 16 GB



Capacidad: 16 GB
Material: Plástico
Técnica de impresión: Serigrafía
Área de impresión: 1.3 x 2.5 cm
Colores: Azul, Blanco, Rojo, Verde

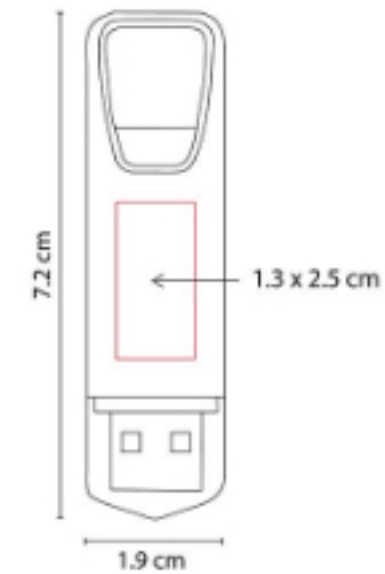

Incluye caja individual.

USB 093
USB GAMKA 16 GB



Capacidad: 16 GB
Material: Plástico
Técnica de impresión: Serigrafía
Área de impresión: 1.2 x 4 cm
Colores: Azul, Blanco, Rojo

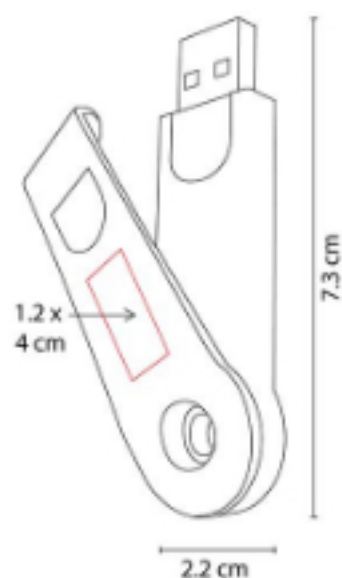

Incluye caja individual.

USB 094
USB SOCCER



Capacidad: 8 GB
Material: Plástico
Técnica de impresión: Láser en Placa
Área de impresión: 2.5 cm Diámetro
Colores: Blanco



Incluye llavero y placa metálica para grabado.

USB 104
USB BAWEAN 8 GB



Capacidad: 8 GB
Material: Metal / PVC
Técnica de impresión: Láser / Serigrafía
Área de impresión: 1.9 x 3 cm
Colores: Plata

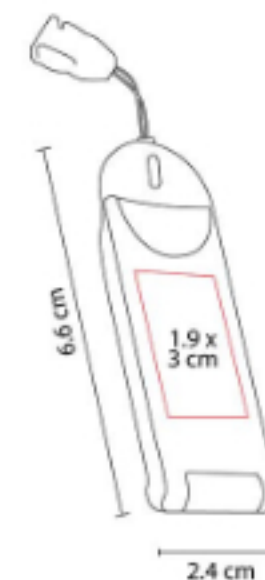

USB con cordón de 46 cm. Incluye caja individual.

USB 107
USB DINAGAT 8 GB



Capacidad: 8 GB
Material: Metal
Técnica de impresión: Láser / Pantógrafo
Área de impresión: 0.9 x 1.5 cm
Colores: Plata

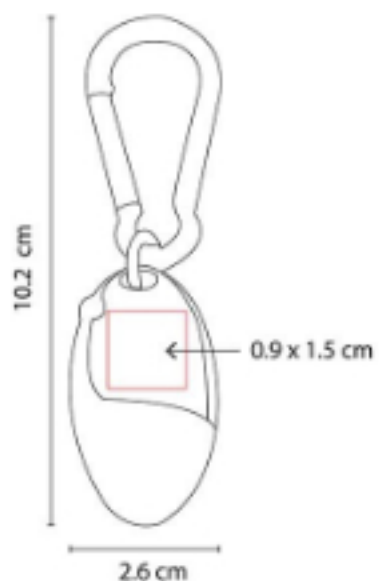

Incluye estuche y carabina.

USB 120
USB STORAGE 8 GB



Capacidad: 8 GB
Material: Plástico
Técnica de impresión: Serigrafía
Área de impresión: 1.2 x 2.5 cm
Colores: Negro, Plata

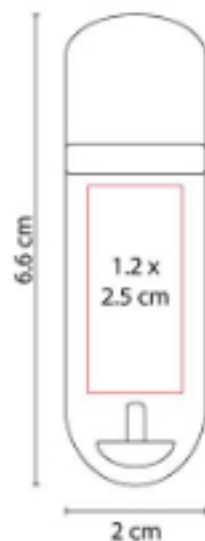

Se enciende LED de color al conectar. Incluye caja individual.

USB 121
USB BOULIA 8 GB



Capacidad: 8 GB
Material: Hule / Metal
Técnica de impresión: Láser / Serigrafía
Área de impresión: 1 x 2.5 cm
Colores: Negro

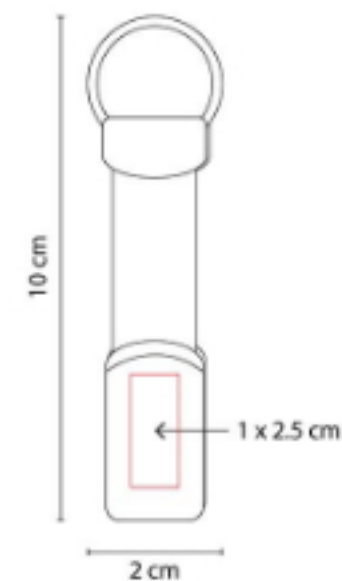

Incluye caja individual.

USB 126
USB TIRRENO 8 GB



Capacidad: 8 GB
Material: Plástico Biodegradable
Técnica de impresión: Serigrafía
Área de impresión: 0.8 x 3 cm
Colores: Beige

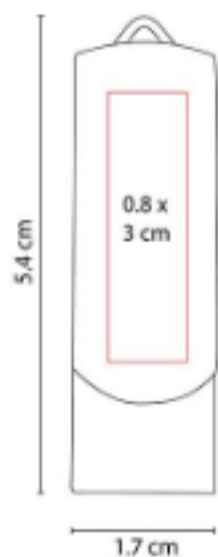

Material reciclado. Incluye caja individual.

USB 131
USB MONTBUI 16 GB



Capacidad: 16 GB
Material: Plástico / Metal
Técnica de impresión: Serigrafía
Área de impresión: 1.5 x 3.5 cm
Colores: Blanco Translucido

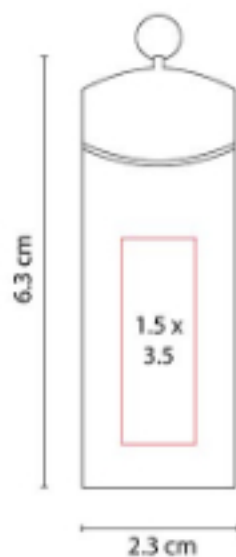

Incluye caja individual.

USB 132
USB TALAUD 8 GB



Capacidad: 8 GB
Material: Piel / Metal
Técnica de impresión: Láser / Pantógrafo / Serigrafía / Termograbado
Área de impresión: 1 x 2 cm Metal / 0.7 x 2.5 cm Piel
Colores: Cafe, Negro

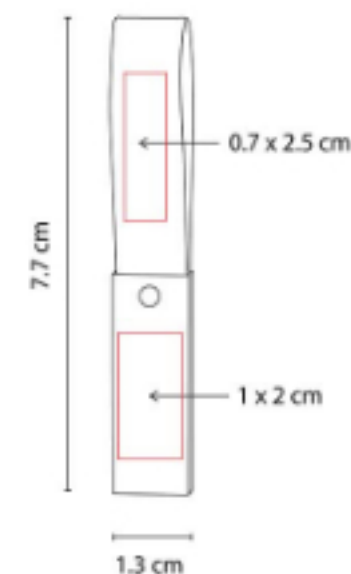

Incluye caja individual.





USB 133 USB PRUIT 8 GB



Capacidad: 8 GB
Material: Plástico / Metal
Técnica de impresión: Serigrafía
Área de impresión: 1 x 1 cm
Colores: Blanco, Negro

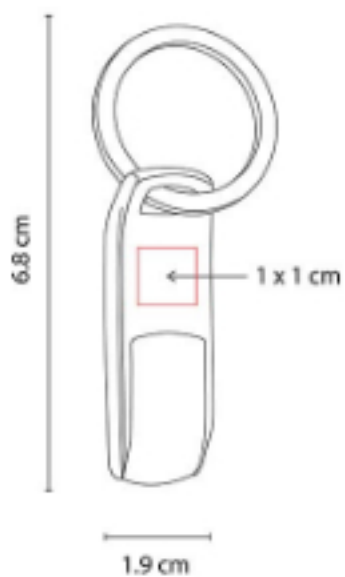

USB Llavero. Incluye caja individual.

USB 134 USB CASE 8 GB



Capacidad: 8 GB
Material: Acero / Plástico
Técnica de impresión: Láser
Área de impresión: 1 x 3.8 cm
Colores: Negro

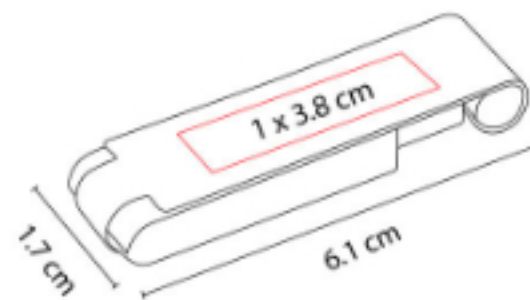

Tapa con imán. Incluye caja individual.

USB 135 USB GRENOBLE 16 GB



Capacidad: 16 GB
Material: Plástico
Técnica de impresión: Serigrafía
Área de impresión: 1 x 3 cm
Colores: Negro, Plata

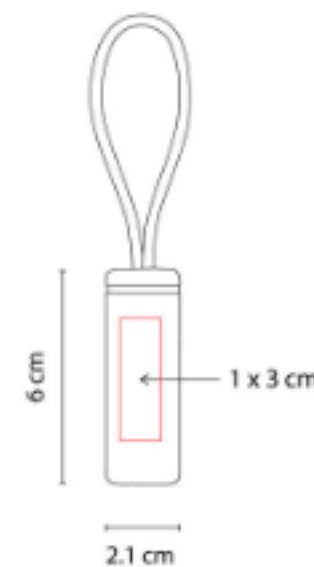

USB con correa de plástico. Incluye caja individual.

USB 136
USB SYDNEY 8 GB



Capacidad: 8 GB
Material: Acero Inoxidable
Técnica de impresión: Láser
Área de impresión: 1 x 2.5 cm
Colores: Plata



USB con tapa. Incluye caja individual.

USB 137
USB TARJETA AUSTEN 8 GB



Capacidad: 8 GB
Material: Plástico
Técnica de impresión: Full Color
Área de impresión: 8.5 x 5.5 cm
Colores: Blanco

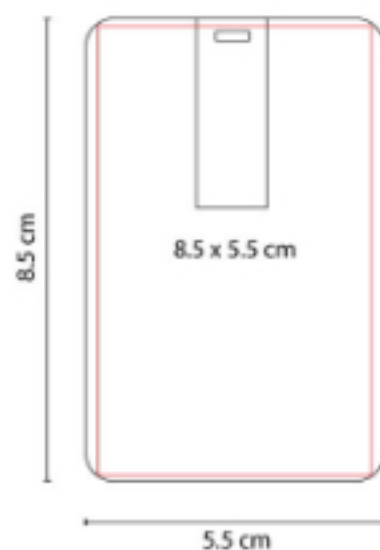

USB Tarjeta.

USB 139
USB MODRIC 16 GB



Capacidad: 16 GB
Material: Plástico
Técnica de impresión: Láser
Área de impresión: 1.5 x 1.5 cm
Colores: Negro



USB con luz que enciende logo al grabar.
Incluye caja individual.



TECNOLOGÍA | USB



USB 200 USB WARENDA 8 GB



Capacidad: 8 GB
Material: Metal
Técnica de impresión: Goteado en Resina / Grabado Espejo
Área de impresión: 2 x 2 cm
Colores: Plata

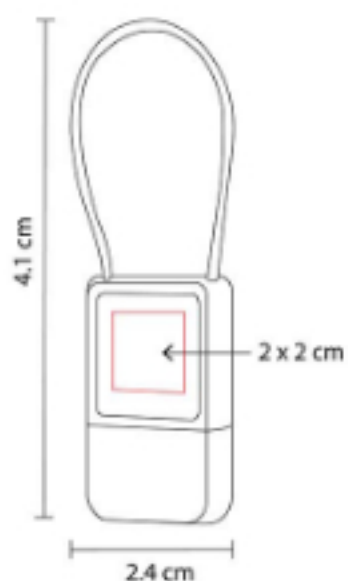

Incluye caja individual.

USB 231 USB SELWIN 16 GB



Capacidad: 16 GB
Material: Metal / Rubber
Técnica de impresión: Láser / Pantógrafo / Serigrafía
Área de impresión: 1.3 x 2.5 cm
Colores: Azul, Negro, Rojo

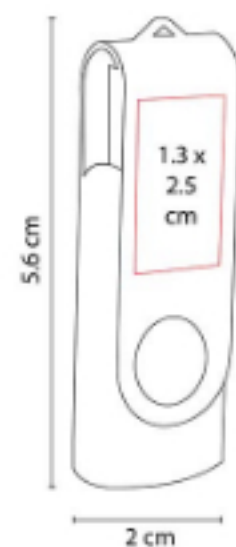

USB Giratoria. Incluye caja individual.

USB 331 USB KRASNODAR 32 GB



Capacidad: 32 GB
Material: Metal / Rubber
Técnica de impresión: Láser / Pantógrafo / Serigrafía
Área de impresión: 1.3 x 2.5 cm
Colores: Negro

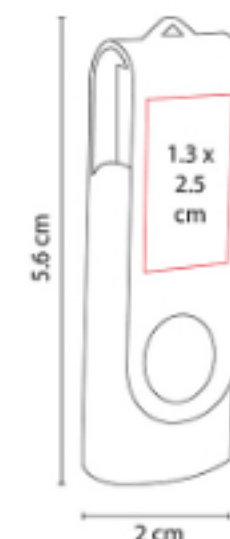

USB Giratoria. Incluye caja individual.

AGENDAS



**Mini
Diaria
Ejecutiva**



AGM 023 AGENDA MINI CLÁSICA



Material: Curpiel
Técnica de impresión: Láser / Serigrafía / Termograbado
Área de impresión: 6 x 14 cm
Colores: Azul, Azul Cielo, Beige, Cafe, Gris, Negro, Tinto, Verde



Agenda semanal con 80 hojas.

AGMT 023 AGENDA MINI TERRA



Material: Curpiel
Técnica de impresión: Láser / Serigrafía / Termograbado
Área de impresión: 6 x 14 cm
Colores: Azul, Azul Rey, Morado, Naranja, Rojo, Rosa, Verde

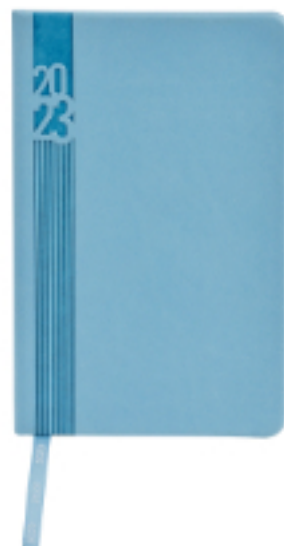

Agenda semanal con 80 hojas.

AGD 023
AGENDA DIARIA CLÁSICA



Material: Curpiel
Técnica de impresión: Láser / Serigrafía / Termograbado
Área de impresión: 8 x 16 cm
Colores: Azul, Azul Cielo, Beige, Cafe, Gris, Negro, Tinto, Verde



Agenda diaria con 186 hojas.

AGD 024
AGENDA DIARIA CLÁSICA

Colores: Azul, Azul Cielo, Beige, Cafe, Gris, Negro, Tinto, Verde

AGT 023
AGENDA DIARIA TERRA



Material: Curpiel
Área de impresión: 4 x 16 cm
Colores: Azul, Azul Rey, Morado, Naranja, Rojo, Rosa, Verde



Agenda diaria con 186 hojas.



AGENDAS | DIARIA

AGT 024
AGENDA DIARIA TERRA



AGENDAS | **DIARIA**

Colores: Azul, Azul Rey, Morado

AGE 023
AGENDA EJECUTIVA CLÁSICA



Material: Curpiel
Técnica de impresión: Láser / Serigrafía / Termograbado
Área de impresión: 12 x 20 cm
Colores: Azul, Azul Cielo, Beige, Cafe, Gris, Negro, Tinto, Verde



Agenda semanal con 80 hojas.

SIN 513
MOCHILA TACORA



Material: Poliéster / Curpiel
Técnica de impresión: Serigrafía / Bordado
Área de impresión: Parche 7 x 1.5 cm / Bolsa Frontal 10 x 10 cm
Colores: Gris

SIN 514
MOCHILA OLITO

**NUEVO
2023**



Material: Poliéster
Técnica de impresión: Serigrafía / Bordado
Área de impresión: 15 x 15 cm
Colores: Gris

Bolsa principal con espacio para laptop y bolsa frontal con cierre.



AGENDAS | EJECUTIVA

SIN 935
MALETA OUTDOOR



AGENDAS | EJECUTIVA



Material: Poliéster
Técnica de impresión: Serigrafía
Área de impresión: 15 x 7 cm
Colores: Gris

Mochila con compartimento principal con cierre y broche.

AGF 023
**AGENDA SEMANAL USB HERZE
2023**



Material: Curpiel
Técnica de impresión: Láser / Serigrafía /
Termograbado
Área de impresión: 8 x 6.5 cm
Colores: Gris



Agenda con 80 hojas.



AGENDAS | SEMANAL

LIBRE TAS

Y CARPETAS

Libretas
Carpetas



HL 005
PLANEADOR DIARIO GRIS



Material: Curpiel
Técnica de impresión: Termograbado / Serigrafía
Área de impresión: 13 x 5.5 cm
Colores: Gris

Libreta con planeador para organizar actividades diarias.

HL 008
NOTAS PASTA CURPIEL

**NUEVO
2023**



Material: Curpiel / Papel
Técnica de impresión: Serigrafía / Termograbado
Área de impresión: 6 x 15 cm
Colores: Negro



LIBRETAS Y CARPETAS | LIBRETAS

HL 009
NOTAS PASTA CARTÓN

**NUEVO
2023**



Material: Cartón / Papel
Técnica de impresión: Serigrafía
Área de impresión: 6 x 15 cm
Colores: Beige

HL 010
LIBRETA ALESA



Material: Curpiel
Técnica de impresión: Láser / Serigrafía / Termograbado
Área de impresión: 8 x 17 cm
Colores: Azul, Morado, Naranja, Negro, Rojo, Rosa, Verde

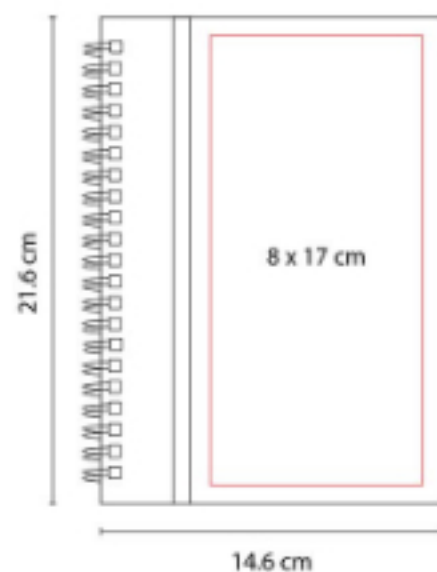

65 Hojas de raya.

HL 011
LIBRETA ITZA

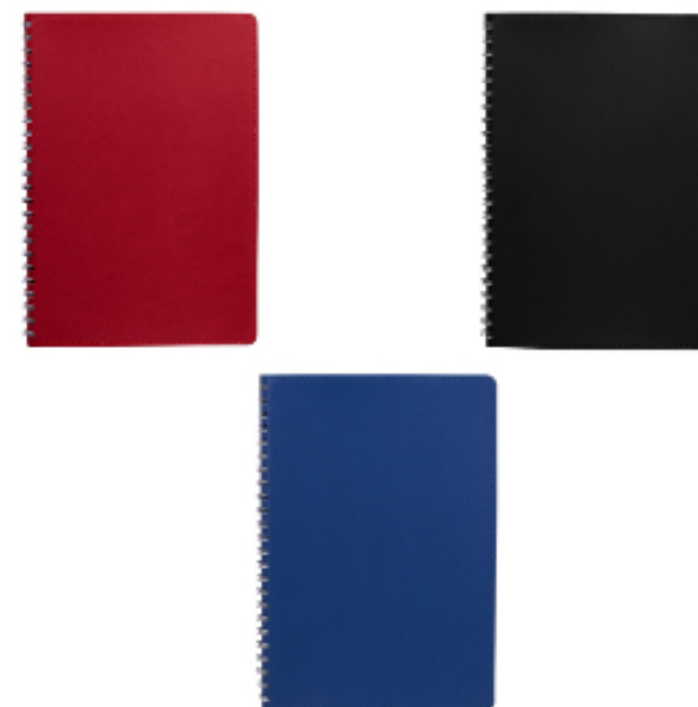

Material: Curpiel
Técnica de impresión: Serigrafía / Termograbado
Área de impresión: 11 X 18 cm
Colores: Azul, Negro, Rojo



80 Hojas de raya. Libreta con pasta flexible y espiral metálico doble.

HL 012
LIBRETA ABDALA



Material: Plástico
Técnica de impresión: Serigrafía
Área de impresión: 9 x 17 cm
Colores: Azul, Naranja, Verde

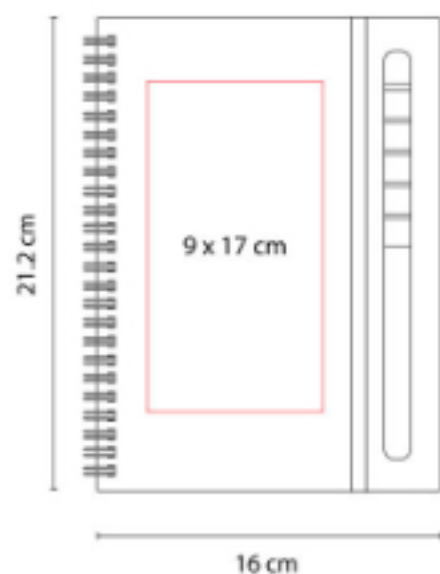

80 Hojas de raya. Incluye notas adheribles de colores, espiral metálico doble y elástico para cerrar.

HL 013
LIBRETA JADE

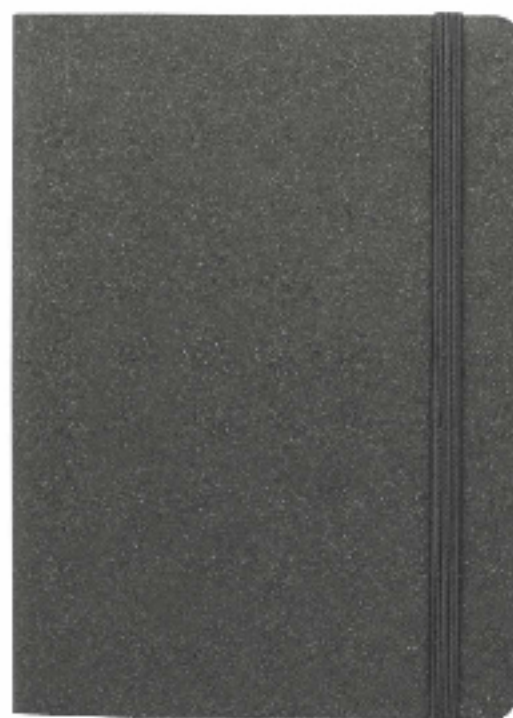

Material: Algodón reciclado
Técnica de impresión: Serigrafía
Área de impresión: 9 x 16 cm
Colores: Gris



80 Hojas de raya. Incluye elástico para cerrar.

HL 015
LIBRETA BARRON



Material: Cartón
Técnica de impresión: Serigrafía
Área de impresión: 9 x 18 cm
Colores: Azul, Naranja, Negro, Rojo, Verde

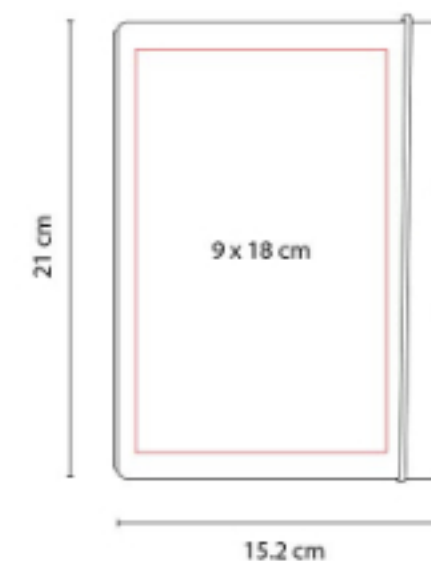

40 Hojas de raya. Incluye elástico para cerrar.



HL 016
LIBRETA JOG



Material: Cartón
Técnica de impresión: Serigrafía
Área de impresión: 5 x 10 cm
Colores: Beige

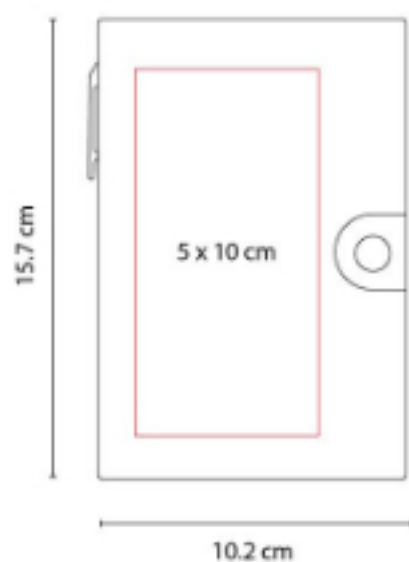

50 Hojas blancas. Incluye broche para cerrar, notas adhesibles de diferentes colores y bolígrafo ecológico.

HL 017
LIBRETA OWAMI



Material: Curpiel
Técnica de impresión: Láser
Área de impresión: 6 x 12 cm
Colores: Negro

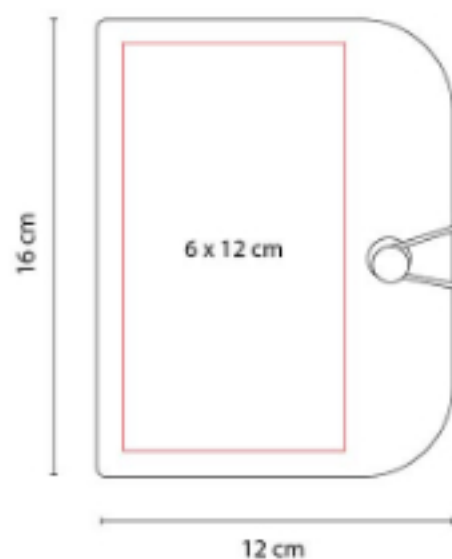

70 Hojas de raya. Incluye elástico para cerrar, notas adhesibles de diferentes colores y bolígrafo ecológico.

HL 018
LIBRETA PALOUSE



Material: Cartón
Técnica de impresión: Serigrafía
Área de impresión: 8 x 12 cm
Colores: Beige

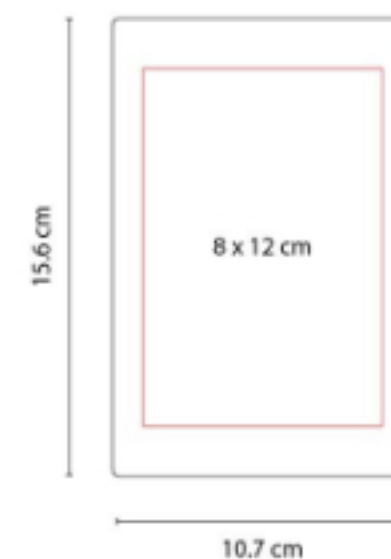

70 Hojas de raya.

HL 019
LIBRETA SLOVIAN



Material: Cartón
Técnica de impresión: Serigrafía
Área de impresión: 5 x 7 cm
Colores: Negro

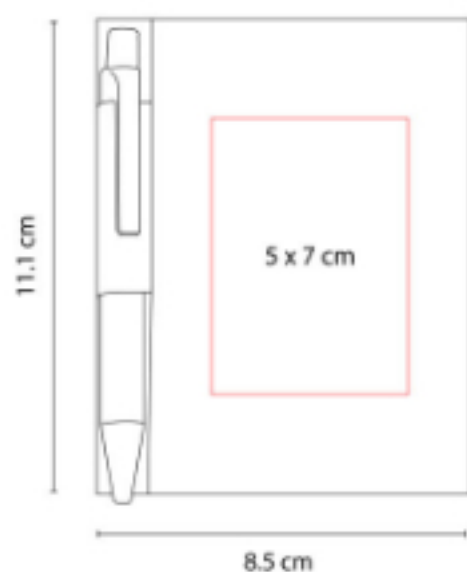

80 Hojas de raya. Incluye bolígrafo ecológico.

HL 025
LIBRETA PRIPYAT



Material: Curpiel
Técnica de impresión: Láser / Termograbado
Área de impresión: 13 x 17 cm
Colores: Azul, Gris, Negro

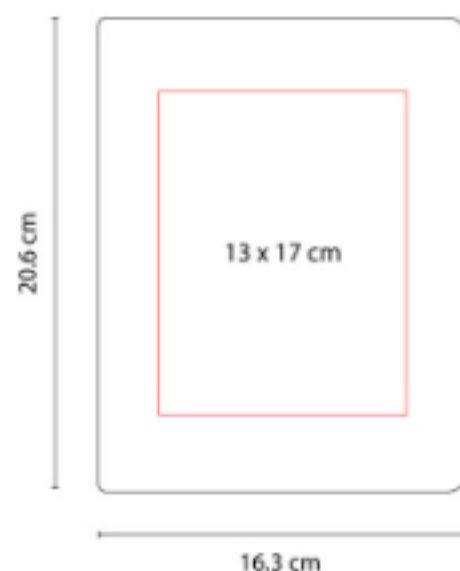

80 Hojas de raya. Incluye espiral metálico doble.

HL 030
LIBRETA KENYA



Material: Curpiel
Técnica de impresión: Láser / Termograbado / Serigrafía
Área de impresión: 10 x 19 cm
Colores: Azul, Gris, Negro, Rojo



80 Hojas de raya. Incluye separador de hojas, elástico para cerrar y bolígrafo de plástico.



HL 035
LIBRETA VINNYTSIA



Material: Curpiel
Técnica de impresión: Termograbado
Área de impresión: 8.5 x 6.5 cm
Colores: Negro

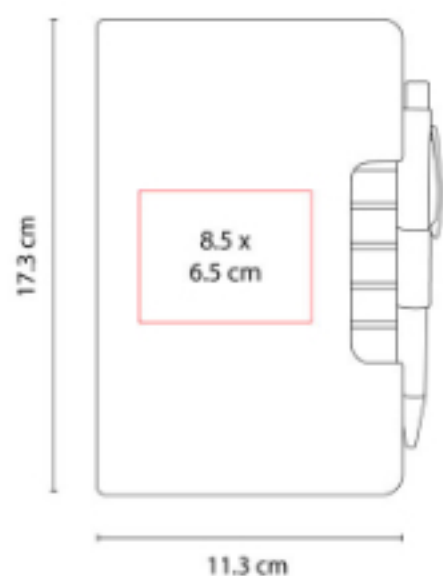

70 Hojas de raya. Incluye bolígrafo y notas adheribles de colores.

HL 045
PORTA NOTAS DOCTOR



Material: Cartón
Técnica de impresión: Serigrafía
Área de impresión: 3.5 x 2.5 cm
Colores: Azul



Incluye 2 blocks de notas adheribles y 5 banderillas de colores.

HL 050
LIBRETA BIBILKA



Material: Curpiel / Plástico
Técnica de impresión: Serigrafía / Termograbado
Área de impresión: 5.5 x 19 cm
Colores: Azul, Negro, Rojo

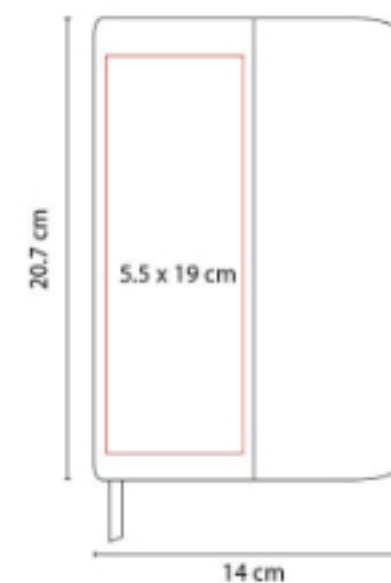

80 Hojas de raya. Incluye separador de hojas.

HL 080
LIBRETA DUNYA



Material: Corcho
Técnica de impresión: Láser / Serigrafía
Área de impresión: 6 x 11 cm
Colores: Beige

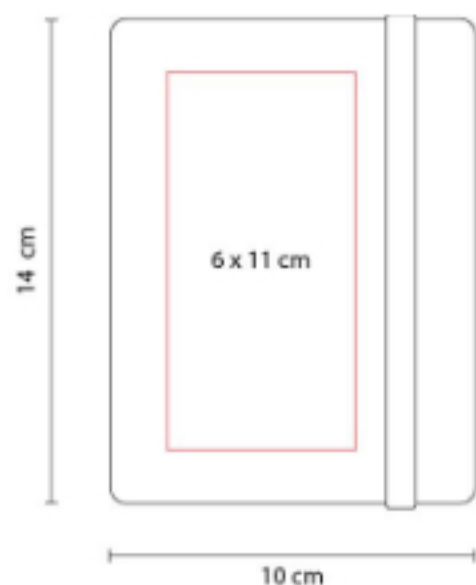

80 Hojas de raya. Incluye separador de hojas y elástico para cerrar.

HL 1100
LIBRETA JOLIET



Material: Cartón / Espiral Metálico
Técnica de impresión: Serigrafía
Área de impresión: 10 x 17 cm
Colores: Beige

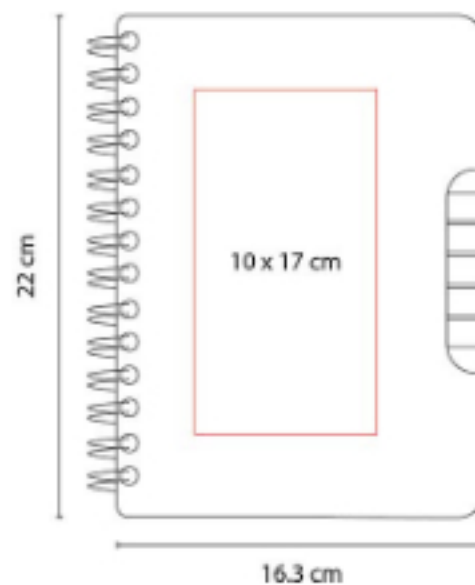

100 Hojas de raya. Incluye notas adheribles en 5 colores, bolígrafo ecológico y espiral metálico doble.

HL 120
LIBRETA SAVOIA



Material: Cartón / Espiral Metálico
Técnica de impresión: Serigrafía
Área de impresión: 9 x 11 cm
Colores: Beige

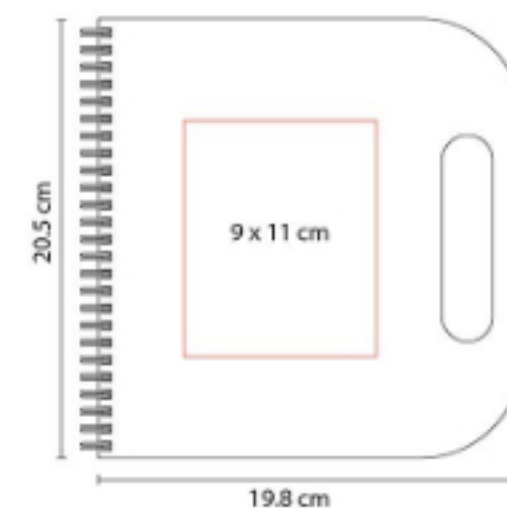

70 Hojas de raya.

HL 130
LIBRETA MARNE



Material: Cartón / Espiral Metálico
Técnica de impresión: Serigrafía
Área de impresión: 6 x 6 cm
Colores: Beige

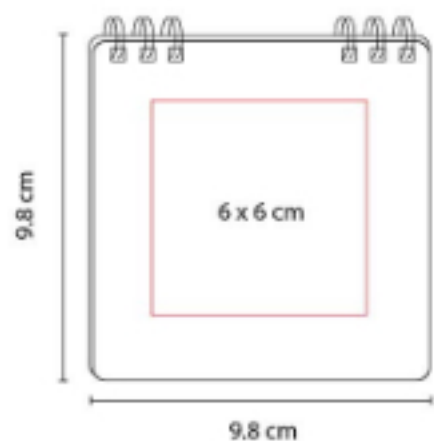

40 Hojas de raya. Contiene 5 tiras de notas adheribles. Espiral metálico doble.

HL 1400
LIBRETA BREKA

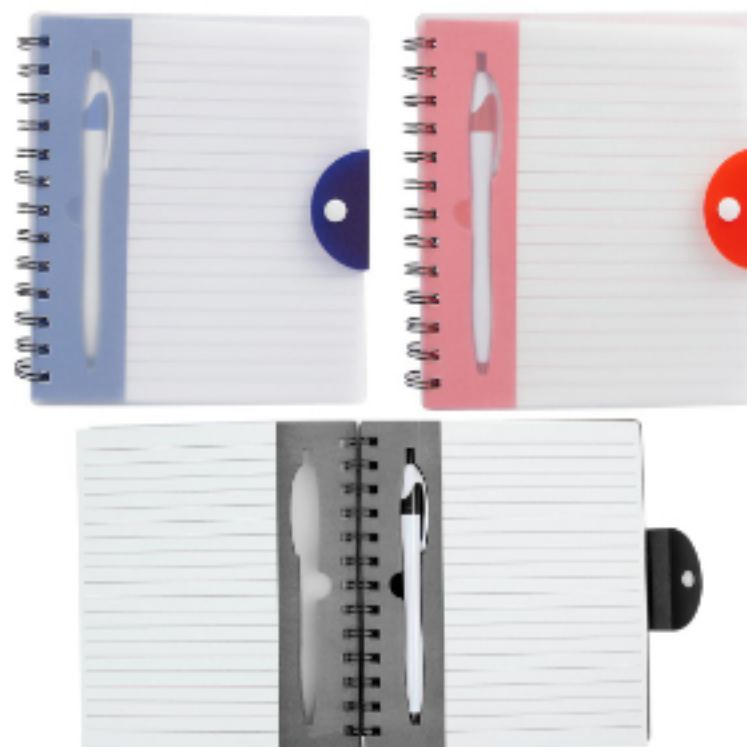

Material: Espiral Metálico / Plástico
Técnica de impresión: Serigrafía
Área de impresión: 10 x 15 cm
Colores: Azul, Negro Translucido, Rojo Translucido

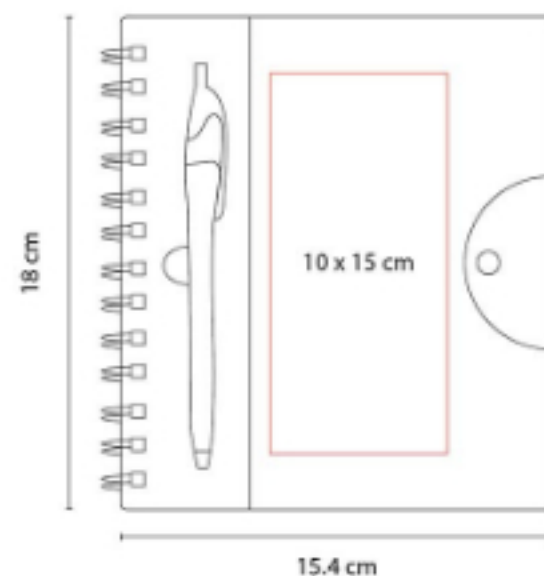

100 Hojas de raya. Incluye bolígrafo y espiral metálico doble.

HL 1500
LIBRETA SCRIF



Material: Curpiel
Técnica de impresión: Láser / Serigrafía
Área de impresión: 3 x 3.5 cm Cubierta / 2.5 x 1 cm Placa Metálica
Colores: Azul, Cafe, Negro

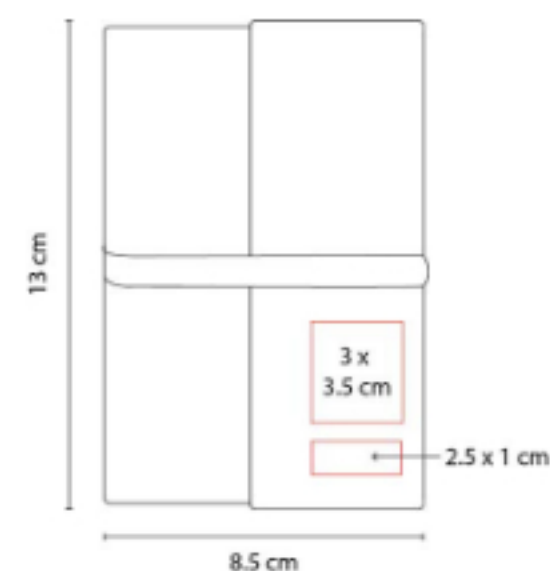

120 Hojas de raya. Incluye separador de hojas, elástico para cerrar y placa para grabado.

HL 1550
LIBRETA ECOLIER



Material: Cartón
Técnica de impresión: Serigrafía
Área de impresión: 4 x 12 cm
Colores: Rojo, Verde

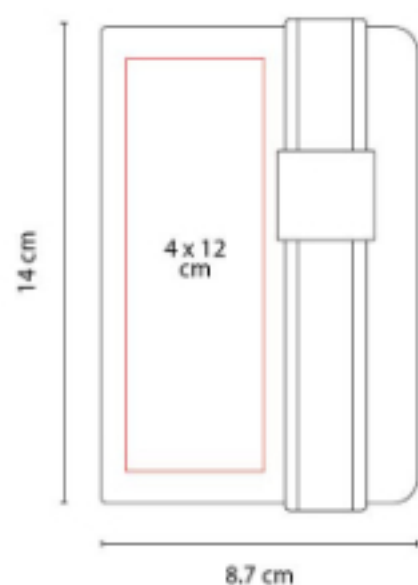

240 Hojas de raya. Incluye separador de hojas y elástico para cerrar.

HL 1600
LIBRETA CARDEX

Material: Curpiel
Técnica de impresión: Serigrafía / Termograbado
Área de impresión: 4 x 11 cm
Colores: Negro



80 Hojas de raya. Incluye separador de hojas.

HL 1650
LIBRETA VALANTI



Material: Curpiel
Técnica de impresión: Láser / Termograbado / Serigrafía
Área de impresión: 6 x 6 cm
Colores: Azul, Negro

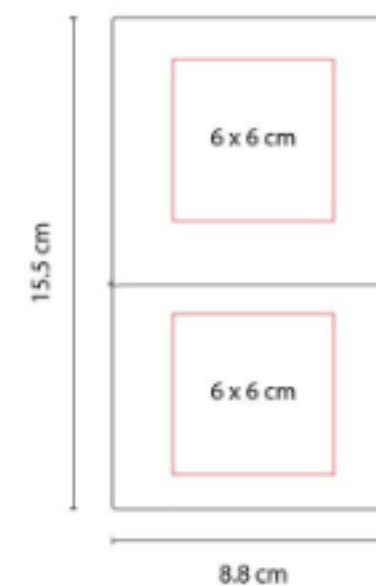

70 Hojas de raya. Incluye separador de hojas y elástico para cerrar.

HL 170
LIBRETA DOCTOR



Material: Cartón / Espiral Metálico
Técnica de impresión: Serigrafía
Área de impresión: 4.5 x 8 cm
Colores: Blanco

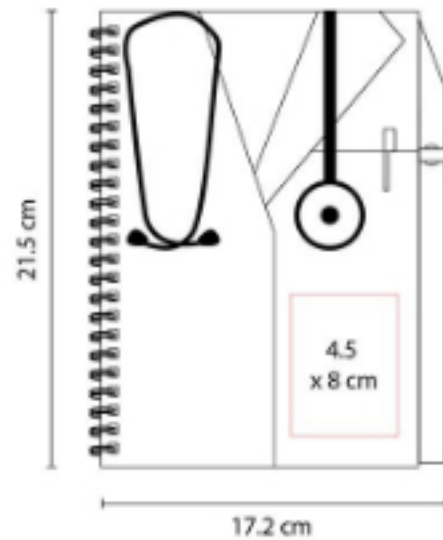

100 Hojas de raya. Con espiral metálico doble y elástico para bolígrafo.

HL 1750
LIBRETA MACEO



Material: Curpiel
Técnica de impresión: Termograbado
Área de impresión: 6 x 4 cm
Colores: Azul, Negro, Rojo

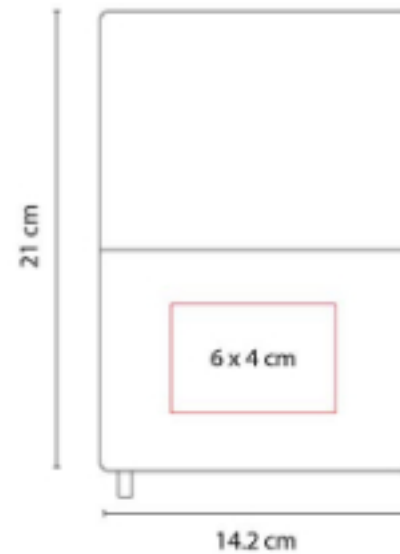

70 Hojas de raya. Incluye separador de hojas.

HL 1755
LIBRETA RALEWAY



Material: Curpiel
Técnica de impresión: Serigrafía / Termograbado
Área de impresión: 3 x 7 cm
Colores: Gris



40 Hojas de raya, 30 hojas de cuadro chico y 10 hojas para notas. Incluye separador de hojas.

HL 180
LIBRETA DETTI FOSS



Material: Curpiel
Técnica de impresión: Láser / Termograbado
Área de impresión: 8 x 17 cm
Colores: Azul, Naranja, Negro, Rojo, Verde

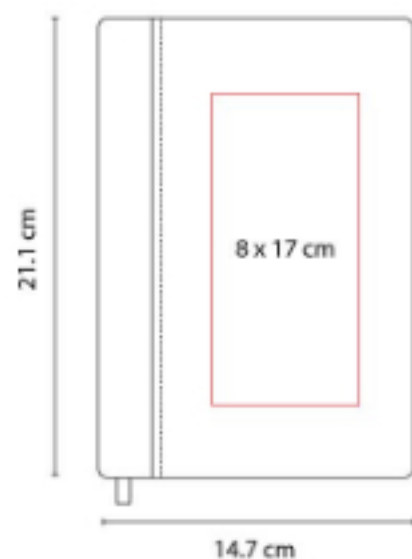

80 Hojas de raya. Incluye separador de hojas.

HL 185
LIBRETA LUTSK



Material: Curpiel
Técnica de impresión: Termograbado
Área de impresión: 10 x 18 cm
Colores: Azul, Negro, Rojo

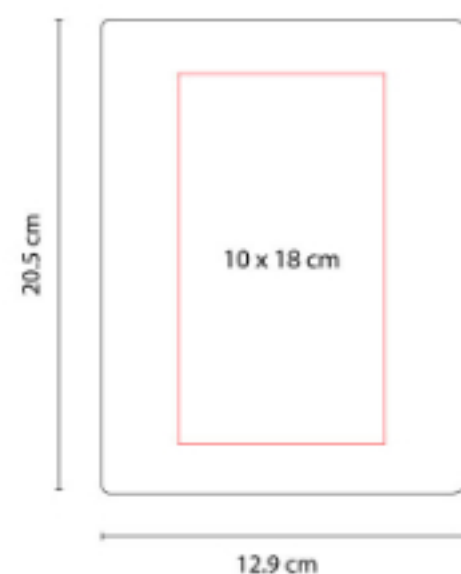

80 Hojas de raya. Libreta con pasta flexible.

HL 190
LIBRETA TOBA



Material: Cartón
Técnica de impresión: Serigrafía
Área de impresión: 8 x 4.5 cm
Colores: Azul, Naranja, Rojo, Verde



100 Hojas de raya. Incluye sobre en el interior, bolígrafo y elástico para cerrar.

HL 195 LIBRETA AVOIR



Material: Curpiel
Técnica de impresión: Serigrafía / Termograbado
Área de impresión: 11 x 18 cm
Colores: Azul, Cafe, Gris, Negro, Rojo



32 Hojas de raya. Libreta con pasta flexible.

HL 200 LIBRETA REIK



Material: Curpiel
Técnica de impresión: Serigrafía / Termograbado
Área de impresión: 11 x 18 cm
Colores: Azul, Gris, Rojo



80 Hojas de raya. Incluye elástico para cerrar, separador de hojas y elástico para bolígrafo. Bolígrafo no incluido.

HL 2010 LIBRETA GREEN PLANET



Material: Cartón / Espiral Metálico / Papel Reciclado
Técnica de impresión: Serigrafía
Área de impresión: 6 x 5 cm
Colores: Azul, Naranja, Negro, Rojo, Verde



50 Hojas de raya. Incluye bolígrafo ecológico y elástico para cerrar.

HL 2013
LIBRETA ODIN



Material: Cartón
Técnica de impresión: Serigrafía
Área de impresión: 7 x 12 cm
Colores: Azul, Naranja, Negro, Rojo, Rosa, Verde



30 Hojas de raya. Libreta con pasta flexible.

HL 2020
LIBRETA LOVECOLORS



Material: Curpiel
Técnica de impresión: Serigrafía / Termograbado / Láser
Área de impresión: 7 x 11 cm
Colores: Amarillo, Azul, Azul Rey, Naranja, Negro, Rojo, Rosa, Verde

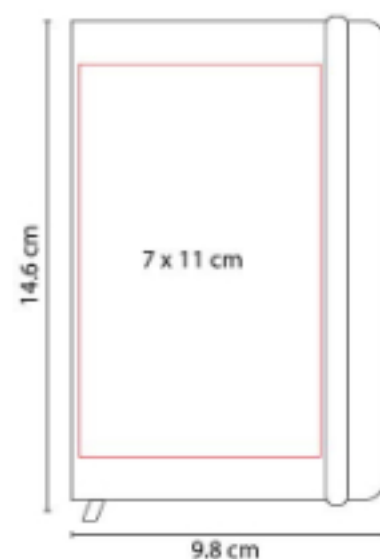

80 Hojas de raya. Incluye separador de hojas y elástico para cerrar.

HL 2021
LIBRETA SMYRNA



Material: Curpiel
Técnica de impresión: Serigrafía / Termograbado / Láser
Área de impresión: 10 x 15 cm
Colores: Azul, Azul Rey, Naranja, Negro, Rojo, Verde



80 Hojas de raya. Incluye separador de hojas y elástico para cerrar.



HL 2022
LIBRETA OLVERA



Material: PVC
Técnica de impresión: Serigrafía
Área de impresión: 10 x 15 cm
Colores: Azul Rey, Naranja, Negro, Rojo, Verde

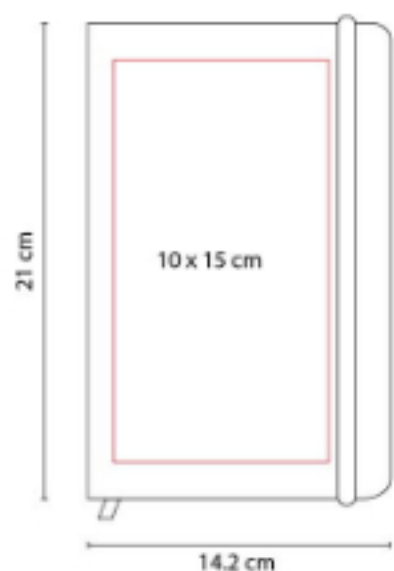

80 Hojas de raya. Incluye separador de hojas y elástico para cerrar.

HL 2023
LIBRETA BAIONA



Material: PVC
Técnica de impresión: Serigrafía
Área de impresión: 7 x 11 cm
Colores: Azul Rey, Naranja, Negro, Rojo, Verde

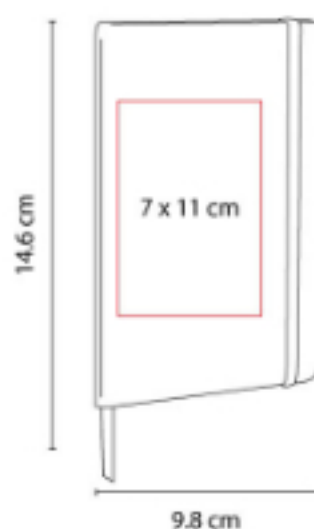

80 Hojas de raya. Incluye separador de hojas y elástico para cerrar.

HL 2030
LIBRETA MALIA



Material: Cartón / Espiral Metálico
Técnica de impresión: Serigrafía
Área de impresión: 7 x 11 cm Cubierta / 7 x 2.5 cm Interior
Colores: Beige

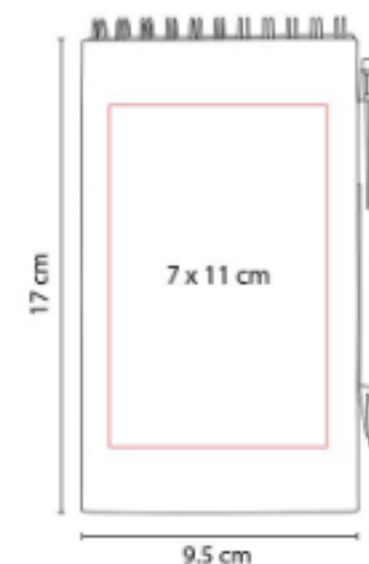

20 Hojas de raya. Incluye notas adheribles, bolígrafo ecológico y espiral metálico doble.

HL 2040
LIBRETA ANTLIA



Material: Cartón / Espiral Metálico / Papel Reciclado
Técnica de impresión: Serigrafía
Área de impresión: 9 x 10 cm
Colores: Cafe, Negro, Rojo, Verde

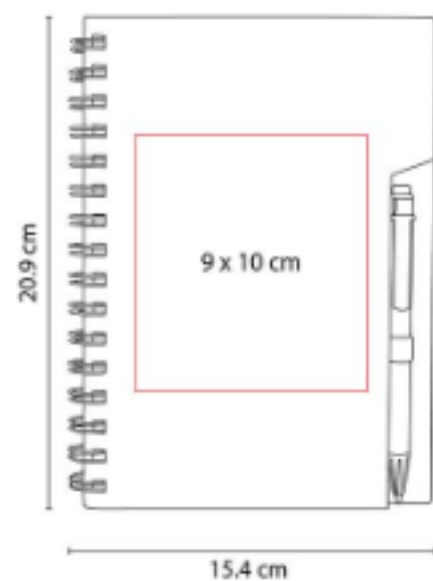

70 Hojas de raya. Incluye bolígrafo ecológico y espiral metálico doble.

HL 2050
LIBRETA RIDGE



Material: Cartón
Técnica de impresión: Serigrafía
Área de impresión: 6 x 13 cm
Colores: Azul, Negro, Rojo, Verde

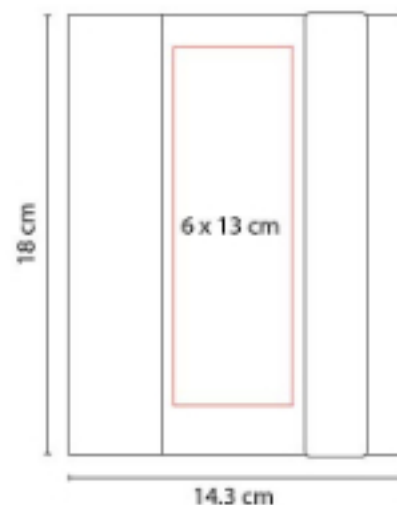

70 Hojas de raya. Incluye notas adheribles en diferentes colores, bolígrafo ecológico y elástico para cerrar.

HL 2070
LIBRETA SELIGER



Material: Paja / Curpiel
Técnica de impresión: Serigrafía / Termograbado
Área de impresión: 7 x 7 cm
Colores: Azul, Rojo

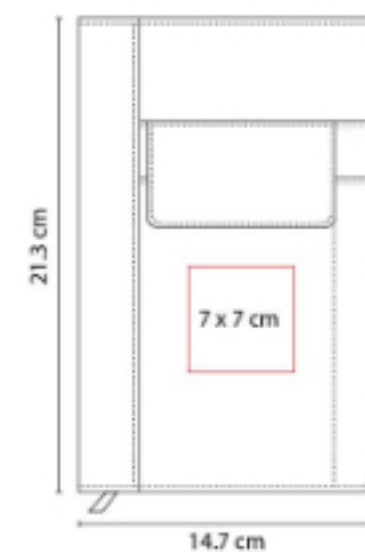

96 Hojas de raya. Incluye separador de hojas, compartimento frontal para smartphone y bolígrafo.



HL 2080
LIBRETA SUAZI



Material: Curpiel / Plástico
Técnica de impresión: Láser / Serigrafía / Termograbado
Área de impresión: 8 x 10 cm
Colores: Azul, Negro, Rojo

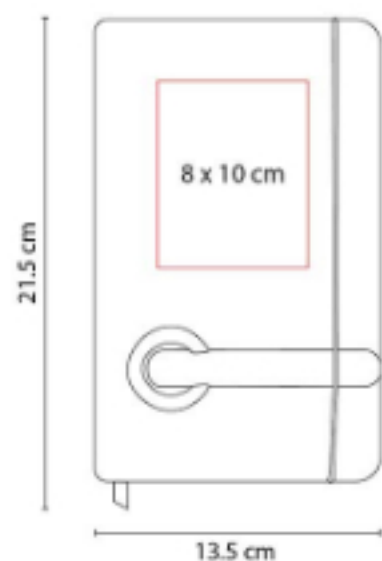

80 Hojas de raya. Incluye separador de hojas, bolígrafo de plástico y elástico para cerrar.

HL 2085
LIBRETA RITA



Material: Curpiel
Técnica de impresión: Serigrafía / Termograbado
Área de impresión: 10 x 11 cm
Colores: Negro



80 Hojas de raya. Incluye separador de hojas y broche imantado.

HL 2090
LIBRETA TABUK



Material: Curpiel
Técnica de impresión: Láser / Termograbado
Área de impresión: 5 x 16 cm
Colores: Negro

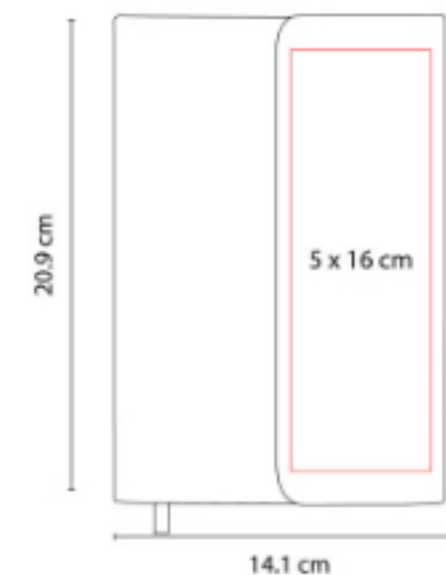

80 Hojas de raya. Incluye separador de hojas.

HL 2100
LIBRETA BOK



Material: Curpiel
Técnica de impresión: Láser / Serigrafía / Termograbado
Área de impresión: 6 x 13 cm
Colores: Azul, Cafe, Naranja, Negro, Rojo

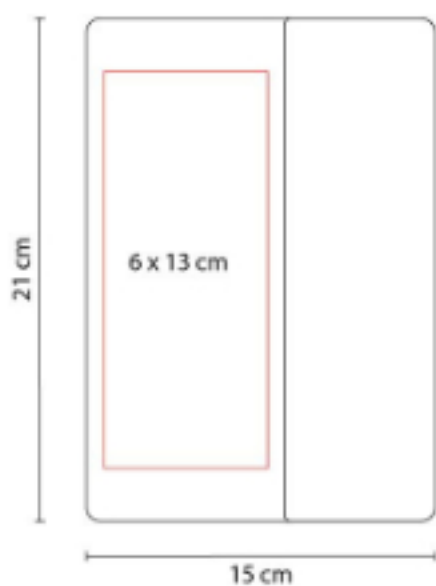

80 Hojas de raya. Libreta con broche magnético y separador de hojas.

HL 2110
LIBRETA LINO

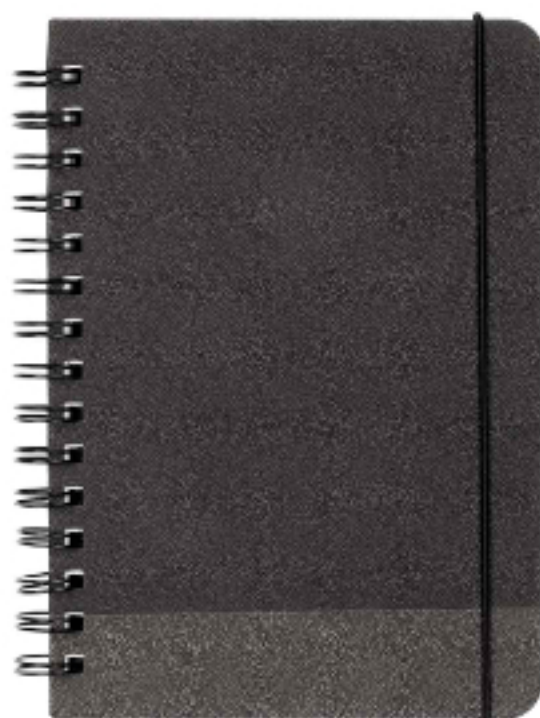

Material: Curpiel
Técnica de impresión: Serigrafía / Termograbado
Área de impresión: 10 x 14 cm
Colores: Gris



80 Hojas de raya. Incluye espiral metálico doble y elástico para cerrar.

HL 2150
LIBRETA BORYSPIIL



Material: Curpiel
Técnica de impresión: Láser / Termograbado
Área de impresión: 7.5 x 15 cm Cubierta / 1.5 x 0.5 cm Placa
Colores: Azul, Gris, Rojo

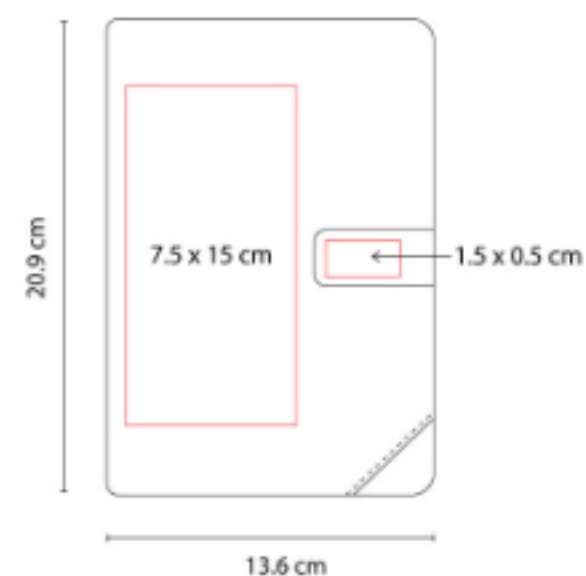

80 Hojas de raya. Incluye elástico para bolígrafo y placa para grabado.



HL 2160
LIBRETA KIONA



Material: Curpiel
Técnica de impresión: Serigrafía / Termograbado
Área de impresión: 9 x 15 cm
Colores: Azul, Gris, Negro



80 Hojas de raya. Incluye bolígrafo terminado rubber.

HL 2720
BLOCK DE NOTAS CON BOLÍGRAFO



Material: Plástico
Técnica de impresión: Serigrafía
Área de impresión: 5 x 8 cm
Colores: Azul, Blanco, Rojo

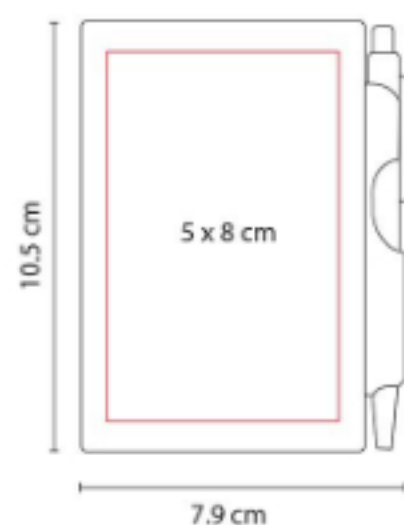

60 Hojas blancas. Incluye bolígrafo.

HL 2900
CUADERNO PROFESIONAL



Material: Cartón / Espiral Metálico
Técnica de impresión: Serigrafía
Área de impresión: 16 x 23 cm
Colores: Amarillo, Azul, Naranja, Negro, Rojo, Verde

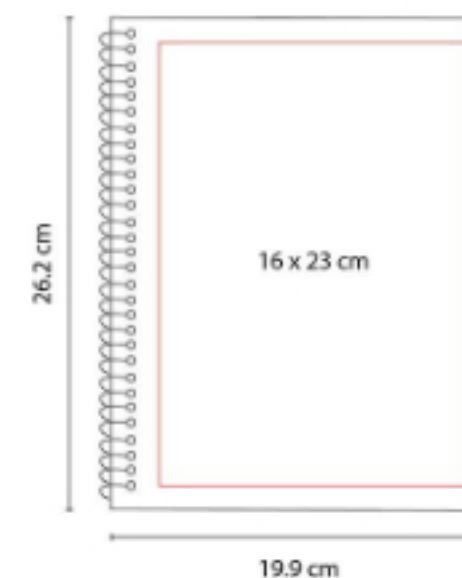

70 Hojas de raya. Cuaderno profesional tamaño carta.

HL 6610
PORTA NOTAS ALAMEDA



Colores: Negro

HL 6620
PORTA NOTAS ROMANI



Colores: Negro

HL 6630
PORTA NOTAS KALI



Colores: Negro



HL 9000
LIBRETA SOMBOR



Material: Curpiel
Técnica de impresión: Termograbado
Área de impresión: 8 x 18 cm
Colores: Azul, Naranja, Rojo, Verde

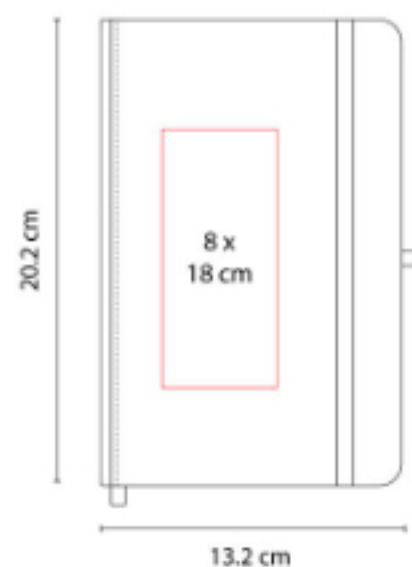

80 Hojas de raya. Incluye elástico para cerrar, separador de hojas y elástico para bolígrafo. Bolígrafo no incluido.

HL 9010
LIBRETA ISAR



Material: Curpiel / Metal
Técnica de impresión: Láser / Termograbado / Serigrafía
Área de impresión: 8 x 18 cm
Colores: Azul, Rojo



96 Hojas de raya. Con borde metálico para protección de extremos, incluye elástico y bolígrafo metálico.

HL 9015
LIBRETA QUERCUS



Material: Curpiel
Técnica de impresión: Láser / Serigrafía / Termograbado
Área de impresión: 10 x 5 cm
Colores: Gris, Negro

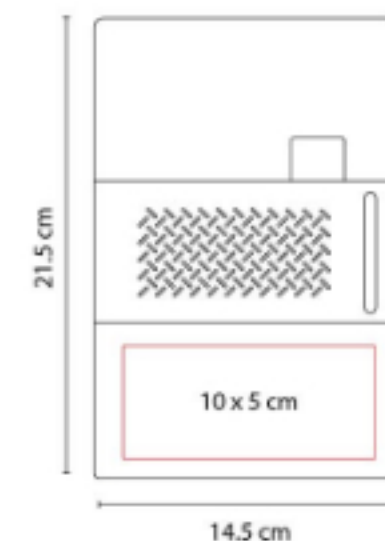

80 Hojas raya. Incluye elástico para bolígrafo y compartimento para tarjeta. No incluye bolígrafo.

HL 9020
LIBRETA ALIFAN



Material: Curpiel / Espiral Metálico
Técnica de impresión: Láser / Serigrafía / Termograbado
Área de impresión: 8 x 10 cm
Colores: Azul, Negro, Rojo

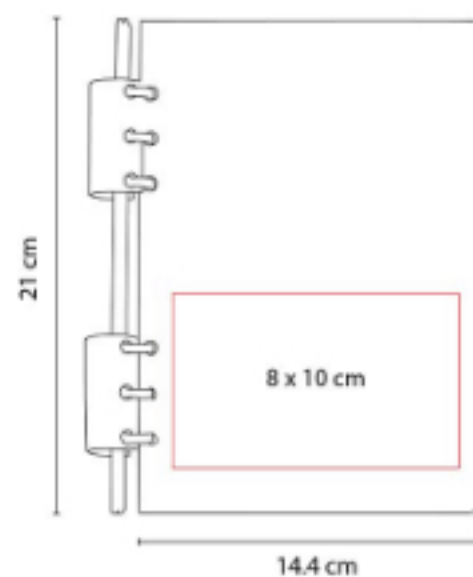

80 Hojas de raya.

HL 9030
LIBRETA ESVA



Material: Curpiel / Metal
Técnica de impresión: Láser / Serigrafía / Termograbado / Goteado en Resina
Área de impresión: 8 x 10 cm Cubierta / 2.4 cm Broche Metálico
Colores: Azul, Negro, Rojo

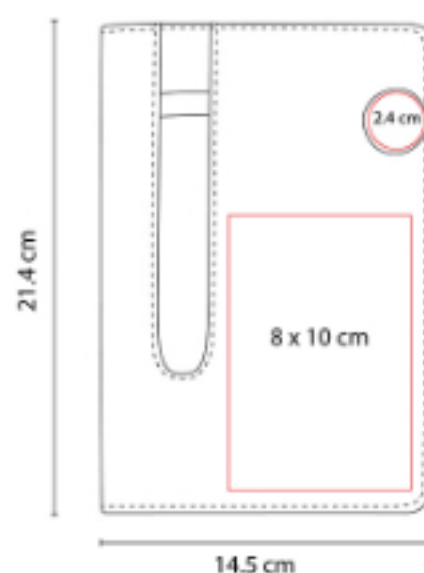

80 Hojas de raya. Incluye compartimento para bolígrafo y broche circular metálico imantado. No incluye bolígrafo.

HL 9035
LIBRETA SERANG



Material: Curpiel
Técnica de impresión: Láser / Termograbado
Área de impresión: 10 x 6.5 cm
Colores: Azul Cielo, Naranja, Rojo, Verde

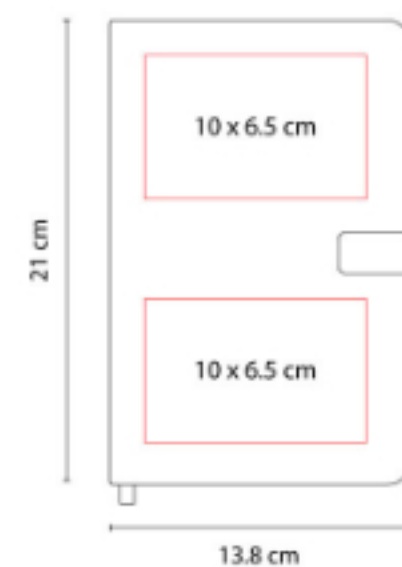

80 Hojas de raya. Incluye separador de hojas y broche imantado.



HL 9040
SET AITANA



Material: Tela y Metal Libreta / Aluminio Bolígrafo
Técnica de impresión: Láser en Placa Metálica / Grabado Espejo en Bolígrafo
Área de impresión: 4 x 2.5 cm Placa Metálica / 0.6 x 7 cm Bolígrafo
Colores: Gris, Negro

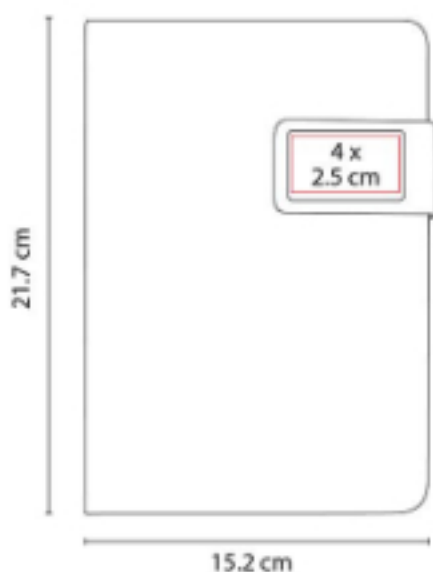

80 Hojas de raya. Incluye bolígrafo metálico tinta negra y caja de regalo.

HL 9042
SET ZEMUN

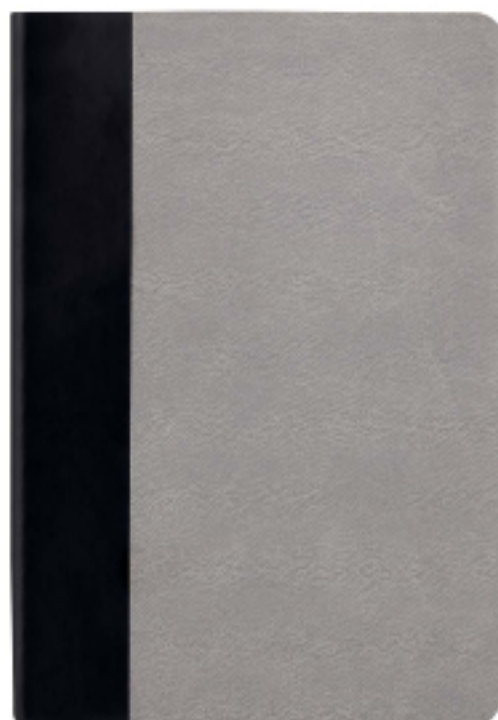

Material: Curpiel Libreta / Plástico Bolígrafo
Técnica de impresión: Termograbado en Libreta / Serigrafía en Bolígrafo
Área de impresión: 6 x 14 cm Libreta / 0.6 x 7 cm Barril y 0.6 x 4 cm Clip
Colores: Gris

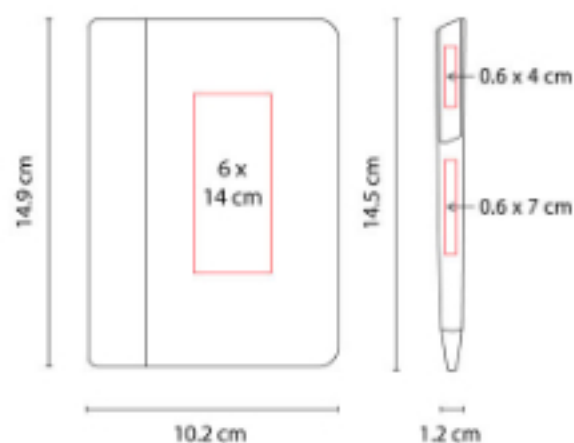

80 Hojas de raya. Incluye separador de hojas, bolígrafo y caja de regalo.

HL 9043
SET KHALID



Material: Curpiel Libreta / Aluminio Bolígrafo
Técnica de impresión: Termograbado en Libreta / Láser y Serigrafía en Bolígrafo
Área de impresión: 9 x 10 cm Libreta / 0.5 x 5 cm Bolígrafo
Colores: Negro



80 Hojas de raya. Incluye separador de hojas, elástico para cerrar, bolígrafo y caja de regalo.

HL 9050
LIBRETA KORYAK



Material: Cartón / Espiral Metálico
Técnica de impresión: Serigrafía
Área de impresión: 9 x 14 cm
Colores: Beige

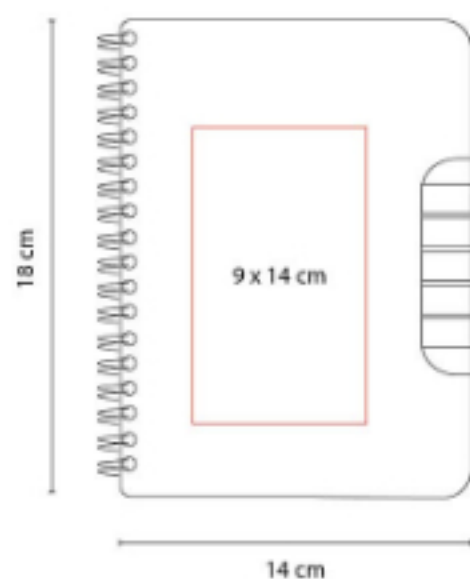

70 Hojas de raya. Incluye notas adheribles en 5 colores, bolígrafo ecológico y espiral metálico doble.

HL 9055
LIBRETA FUNEE



Material: Curpiel
Técnica de impresión: Serigrafía y Termograbado Libreta/ Láser bolígrafo
Área de impresión: 7 x 12 cm.
Colores: Azul, Gris, Negro



80 Hojas de raya. Contracubierta con espacio imantado para bolígrafo. Incluye bolígrafo metálico.

HL 9065
LIBRETA CON LUZ CAFUNE



Material: Curpiel
Técnica de impresión: Láser en Placa de Plástico / Serigrafía y Termograbado en Cubierta
Área de impresión: 8 x 11 cm Cubierta / 2 x 2 cm Placa de Plástico
Colores: Azul, Rojo



80 Hojas de raya. Incluye separador de hojas y placa de plástico con luz. Incluye 1 batería de botón.



HL 9070
LIBRETA USB 4 GB EUFAL



Capacidad: 4 GB
Material: Curpiel
Técnica de impresión: Serigrafía / Termograbado
Área de impresión: 8 x 18 cm
Colores: Negro



110 Hojas de raya.

HL 9080



Material: Curpiel / Bambú
Técnica de impresión: Láser / Termograbado
Área de impresión: 5 x 17 cm Libreta / 2 x 4.5 cm Bambú
Colores: Gris

80 Hojas de raya. Incluye elástico para cerrar, separador de hojas y elástico para bolígrafo.

HL 9085

NUEVO
2023



Material: PVC / PU / Plástico
Técnica de impresión: Serigrafía
Área de impresión: 18 x 13 cm Estuche / 10 x 17 cm Libreta
Colores: Azul, Rojo



64 Hojas de raya. Incluye un bolígrafo, una regla de 20 cm y una bolsa de pvc.

HL 9090



Material: Curpiel

Técnica de impresión: Serigrafía /
Termograbado

Área de impresión: 12 x 16 cm

Colores: Azul, Negro, Rosa

96 Hojas de raya. Pasta suave y flexible.
Espacio para bolígrafo de lado izquierdo y
canto del mismo color que la pasta.

HL 9095

LIBRETA DEREBO



Material: Cartón

Técnica de impresión: Serigrafía

Área de impresión: 10 x 17 cm

Colores: Azul, Gris, Morado, Negro, Rojo,
Verde

40 Hojas de raya. Con borde cocido y pasta
de cartón.

HL 9096

LIBRETA ENCINO NEGRO



Material: Lámina de Encino / Curpiel

Técnica de impresión: Serigrafía / Láser

Área de impresión: 8 x 15 cm

Colores: Negro

80 Hojas de raya. Libreta con cubierta de
lámina de encino y PU. Incluye separador de
hojas y elástico para cerrar.



HL 9097



Material: Curpiel

Técnica de impresión: Serigrafía /
Termograbado

Área de impresión: 10 x 6 cm

Colores: Gris, Negro, Verde

100 Hojas de raya. Libreta de pasta flexible con elástico y separador de hojas.

SOC 037
LIBRETA BALÓN

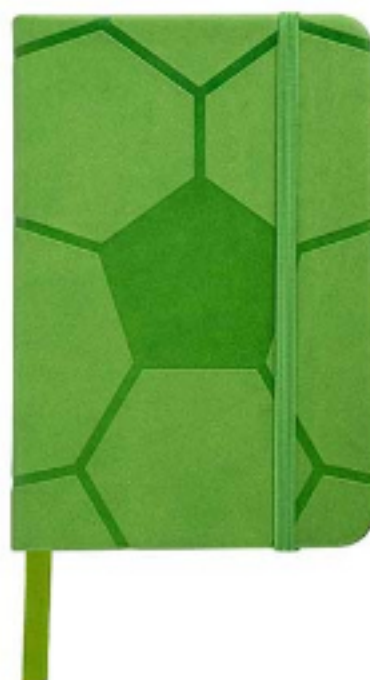

Material: Curpiel

Técnica de impresión: Serigrafía /
Termograbado / Láser

Área de impresión: 3.5 x 2.5 cm

Colores: Verde

80 Hojas de raya. Incluye separador de hojas y elástico para cerrar.

SOC 039
LIBRETA CANCHA SOCCER



Material: Cartón / Metal

Técnica de impresión: Serigrafía

Área de impresión: 10 x 6.5 cm

Colores: Verde

80 Hojas de raya. Incluye separador y broche circular metálico imantado.

SOC 940
LIBRETA SOCCER NOTES



Material: Cartón / Espiral Metálico
Técnica de impresión: Serigrafía
Área de impresión: 9 x 5 cm
Colores: Blanco

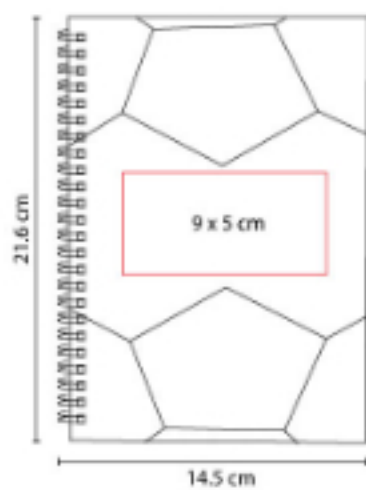

80 Hojas de raya. Incluye espiral metálico doble.



CARPETAS



M 6020
CARPETA HAEDI



Material: Curpiel / Poliéster
Técnica de impresión: Serigrafía / Termograbado
Área de impresión: 10 x 8 cm
Colores: Azul, Gris



M 80150
CARPETA ONTARIO



Material: Curpiel
Técnica de impresión: Serigrafía / Termograbado
Área de impresión: 15 x 29 cm
Colores: Negro

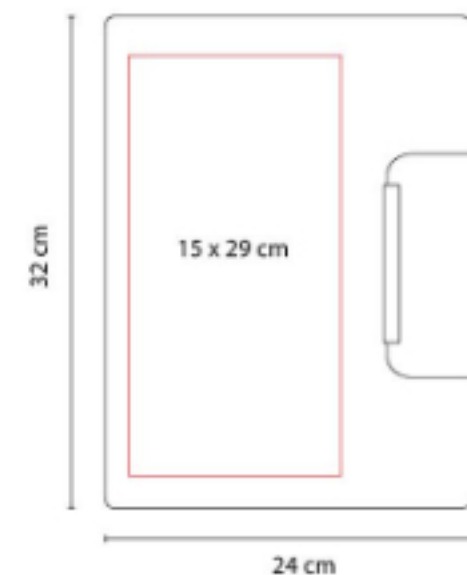

M 80170
CARPETA YAMDENA



Material: Curpiel / Vinil
Técnica de impresión: Láser / Serigrafía /
Termograbado
Área de impresión: 10 x 4 cm
Colores: Negro



Incluye block de raya tamaño A4 con 20 hojas, espacio para bolígrafo y compartimento para documentos.

M 80200
CARPETA NATURE



Material: Cartón / Papel Reciclado
Técnica de impresión: Serigrafía
Área de impresión: 18 x 26 cm
Colores: Beige



Carpeta ecológica. Incluye block de raya tamaño A4 con 20 hojas, bolígrafo y notas adheribles.

M 80230
CARPETA SKIN



Material: Cartón / Papel Reciclado
Técnica de impresión: Serigrafía
Área de impresión: 16 x 26.5 cm
Colores: Azul, Rojo, Verde



Carpeta ecológica. Incluye block de raya tamaño A4 con 30 hojas, bolígrafo y notas adheribles.



M 80444
CARPETA CENTURY



Material: Curpiel
Técnica de impresión: Serigrafía / Termograbado
Área de impresión: 16 x 7 cm
Colores: Negro

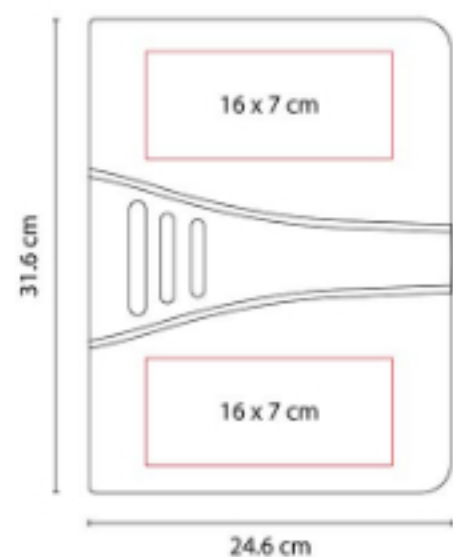

Incluye block de raya tamaño A4 con 20 hojas. No incluye bolígrafo.

M 80750
CARPETA MIRAM



Material: Poliéster
Técnica de impresión: Láser en Placa Metálica / Serigrafía en Cubierta
Área de impresión: 13 x 22 cm Cubierta / 3 x 2 cm Placa Metálica
Colores: Negro

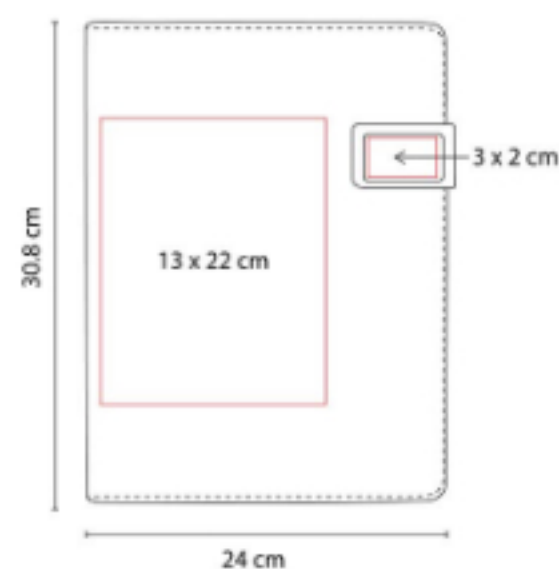

Incluye block de raya tamaño A4 con 20 hojas, elástico para bolígrafo, compartimento para smartphone y tarjetas.

M 80770
CARPETA ENSHI



Material: Curpiel / Tela
Técnica de impresión: Láser / Serigrafía / Termograbado
Área de impresión: 10 x 20 cm
Colores: Gris, Negro

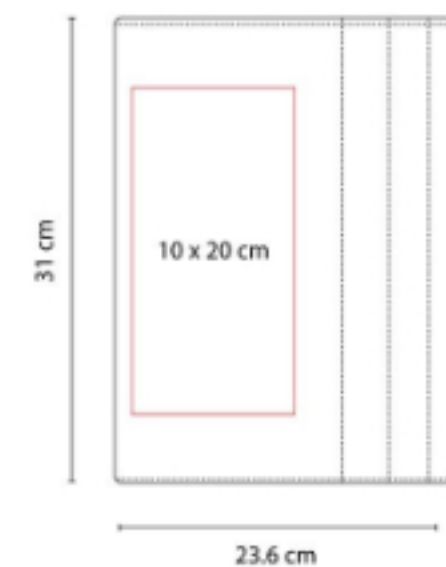

Incluye block de raya tamaño A4 con 20 hojas, elástico para bolígrafo, compartimento para documentos y tarjetas.

M 80800
CARPETA LISBOA



Material: Curpiel
Técnica de impresión: Serigrafía / Termograbado
Área de impresión: 16 x 18 cm
Colores: Negro

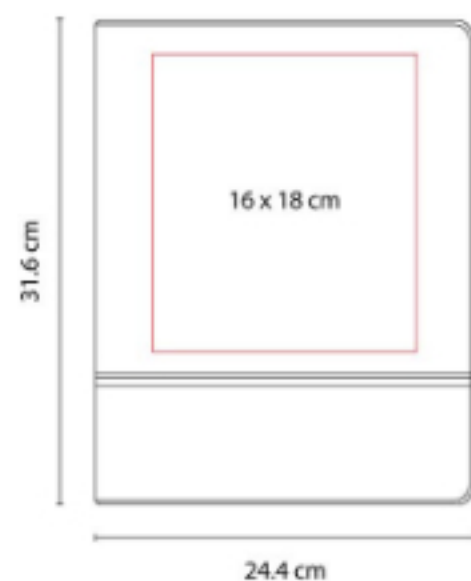

Incluye block de raya tamaño A4 con 20 hojas. No incluye bolígrafo.

M 80850
CARPETA GIRAC



Material: Curpiel
Técnica de impresión: Láser en Placa Metálica / Serigrafía en Cubierta
Área de impresión: 15 x 3 cm Cubierta / 1.5 x 4 cm Placa Metálica
Colores: Negro

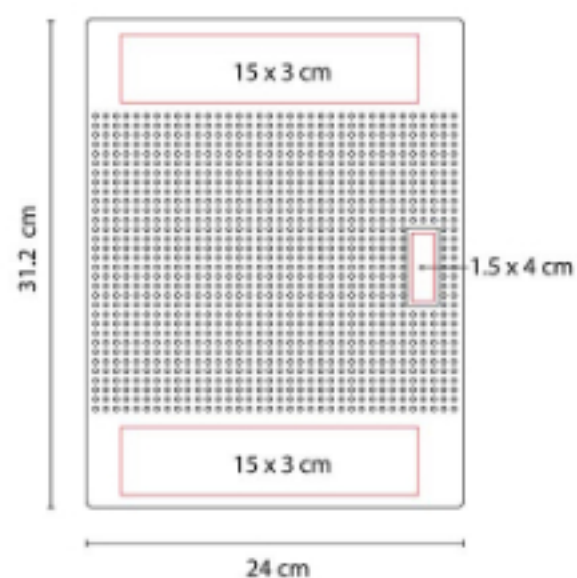

Incluye block de raya tamaño A4 con 20 hojas, elástico para bolígrafo y compartimento para tarjetas.

M 80890
CARPETA CON LUZ TAWANG



Capacidad: 4,000 mAh
Material: Tela / Silicón
Técnica de impresión: Láser en Silicón / Serigrafía en Cubierta
Área de impresión: 4 x 2.5 cm Silicón / 16 x 16 cm Cubierta
Colores: Negro

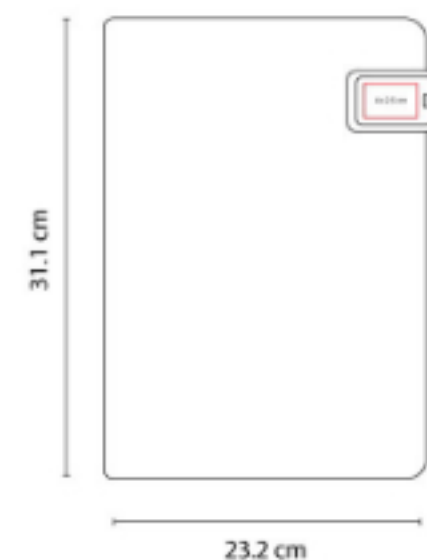

M 80910
**CARPETA PORTA TABLET
 HAVAR**



Material: Curpiel
Técnica de impresión: Serigrafía /
 Termograbado
Área de impresión: 12 x 21 cm
Colores: Negro

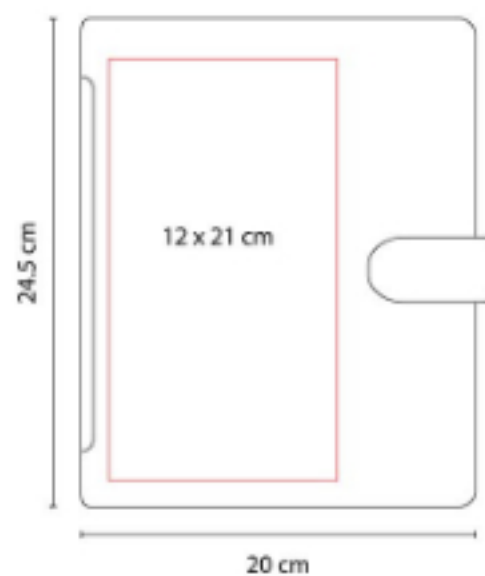

Incluye porta notas de raya con 20 hojas
 medida 8 x 10.

M 80920
CARPETA PORTA TABLET LORY



Material: Curpiel
Técnica de impresión: Serigrafía /
 Termograbado
Área de impresión: 10 x 29 cm
Colores: Negro

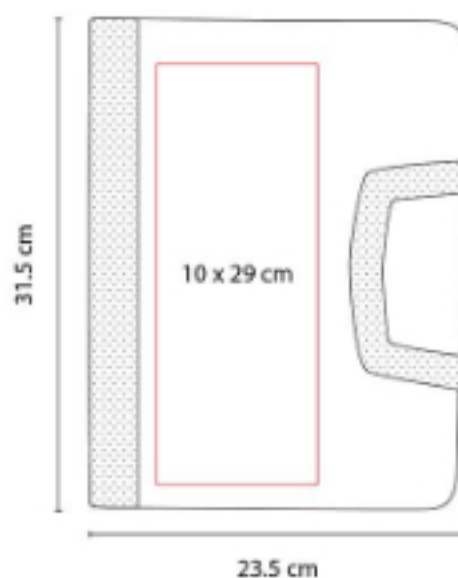

M 80930
CARPETA NAUSSAC



Capacidad: 5,000 mAh
Material: Curpiel
Técnica de impresión: Láser / Serigrafía /
 Termograbado
Área de impresión: 9 x 7 cm
Colores: Negro

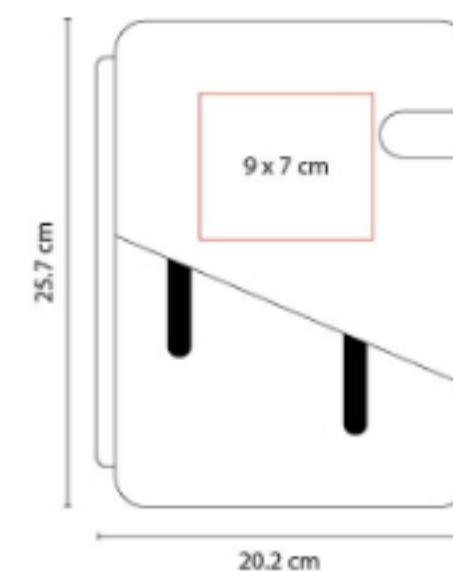

Cubierta con compartimento para bolígrafo,
 smartphone y audífonos.

M 80940
CARPETA UYUNI



Material: Curpiel
Técnica de impresión: Láser / Serigrafía / Termograbado
Área de impresión: 17 x 8 cm
Colores: Gris, Negro

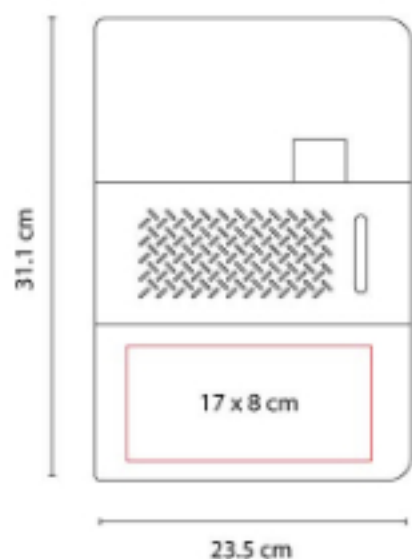

Incluye block de raya tamaño A4 con 20 hojas, elástico para bolígrafo, compartimento para documentos y tarjetas.

M 81300
CARPETA RECORD



Material: Curpiel
Técnica de impresión: Láser / Serigrafía
Área de impresión: 16 x 30 cm Cubierta / 1 x 4 cm Placa Metálica
Colores: Negro



Carpeta con cierre y placa metálica. Incluye block de raya tamaño A4 con 20 hojas. Incluye elástico para bolígrafo.

M 82400
SOBRE BEIRUT



Material: Curpiel
Técnica de impresión: Láser / Serigrafía / Termograbado
Área de impresión: 20 x 9 cm
Colores: Cafe, Negro

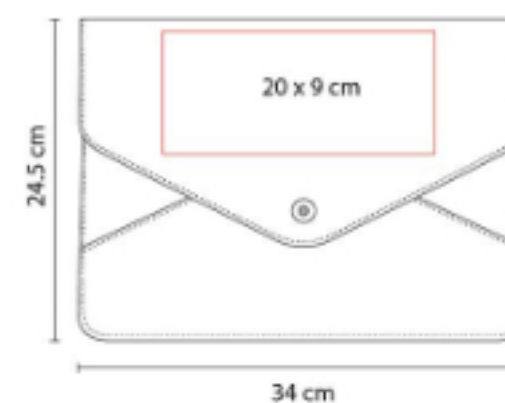

Sobre porta documentos con broche magnético.

M 82724
CARPETA HARBEL

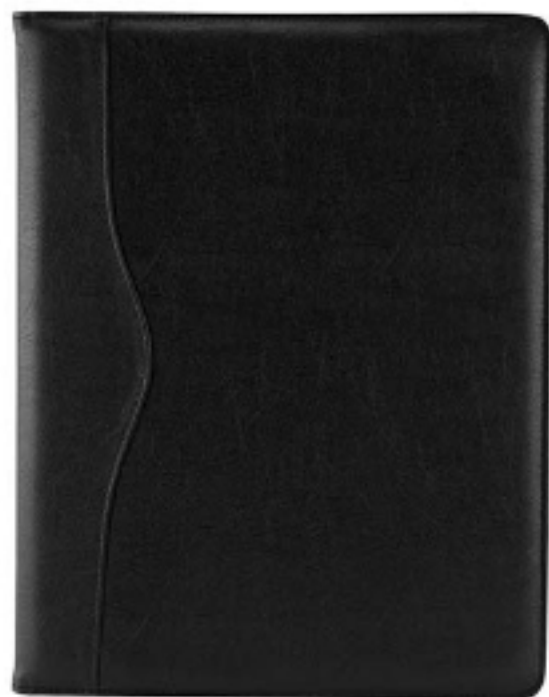

Material: Curpiel
Técnica de impresión: Serigrafía / Láser / Termograbado
Área de impresión: 16 x 25 cm
Colores: Negro

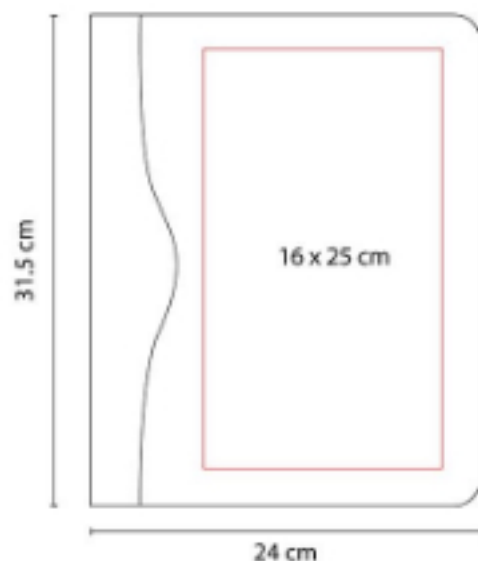

Incluye block de raya tamaño A4 con 20 hojas. No incluye bolígrafo.

M 8800
CARPETA CON ARGOLLA



Material: Vinil
Técnica de impresión: Serigrafía / Termograbado
Área de impresión: 13 x 20 cm
Colores: Negro

Carpeta de tres argollas. Incluye block de 30 hojas a rayas y 1 separador de documentos.

M 8900
CARPETA VINIL



Material: Vinil
Técnica de impresión: Serigrafía / Termograbado
Área de impresión: 13 x 20 cm
Colores: Negro

Incluye block de 20 hojas a rayas, 2 separadores de documentos, compartimento para tarjeta y ceja para bolígrafo.

SIN 014
CARPETA PORTAFOLIO



Material: Curpiel
Técnica de impresión: Láser / Serigrafía
Área de impresión: 28 x 16 cm
Colores: Negro

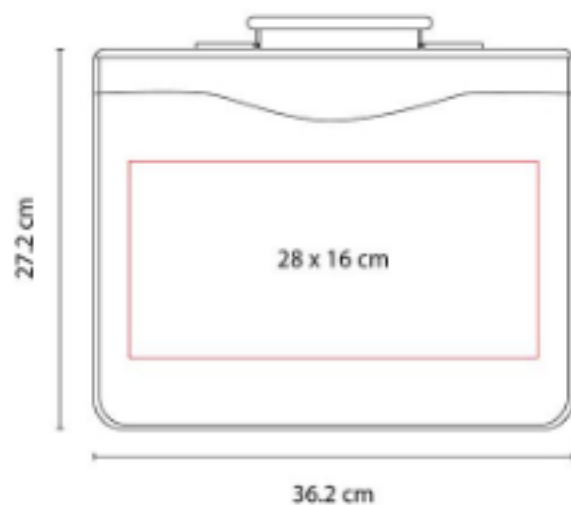

Carpeta portafolio con block de raya tamaño A4 con 20 hojas. Arillo de 1.25 pulgadas. No incluye bolígrafo.



SA LUD

Y CUIDADO PERSONAL

**Belleza
Prevención
Salud
Antiestrés**

DAM 002
ESPEJO BRISEIS



Material: Plástico
Técnica de impresión: Serigrafía
Área de impresión: 1 x 6 cm
Colores: Plata

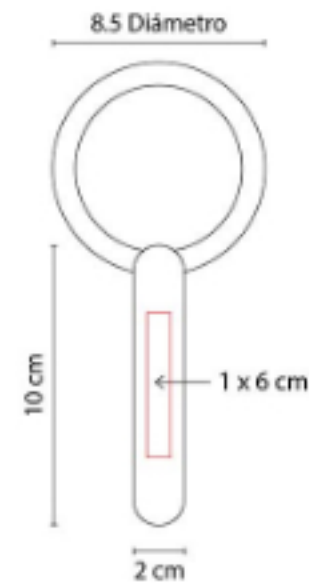

Espejo 1 lado con aumento 2X y 1 lado normal. Cuenta con mango para sostener.

DAM 005
COSMETIQUERA STELLA



Material: Poliéster
Técnica de impresión: Serigrafía
Área de impresión: 15 x 5 cm
Colores: Gris, Rosa



3 Compartimentos internos con cierre.



DAM 006 SET DE BROCHAS ANNIA



Material: Curpiel
Técnica de impresión: Serigrafía
Área de impresión: 5 x 5 cm
Colores: Negro

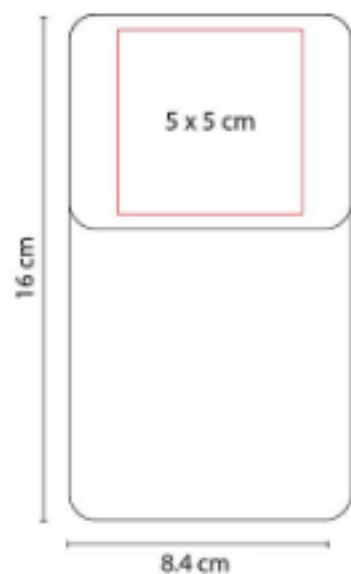

Incluye 5 accesorios y espejo.

DAM 007 COSMETIQUERA BRIANA



Material: Poliéster
Técnica de impresión: Serigrafía
Área de impresión: 12 x 6 cm
Colores: Azul, Negro, Rosa

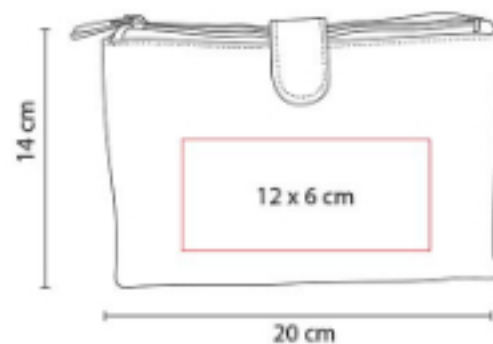

2 Compartimentos internos.

DAM 009 COSMETIQUERA LORELEI



Material: Yute / Plástico
Técnica de impresión: Serigrafía
Área de impresión: 13 x 4 cm
Colores: Azul, Negro, Rojo, Rosa

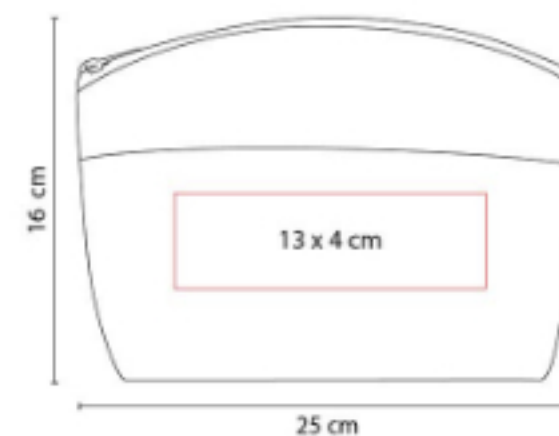

DAM 010
COSMETIQUERA KIARA



Material: Poliéster
Técnica de impresión: Bordado
Área de impresión: 18 x 6.5 cm
Colores: Negro, Rojo

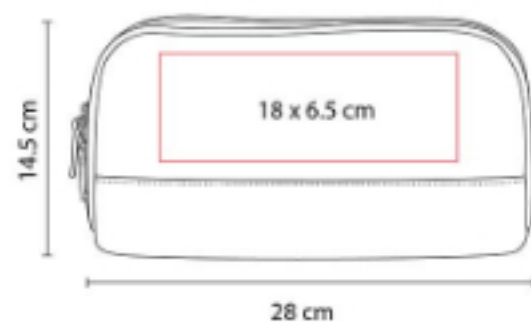

DAM 011
SET DE MANICURE LAMPUNG



Material: Poliéster
Técnica de impresión: Serigrafía
Área de impresión: 4 x 5 cm
Colores: Gris, Morado

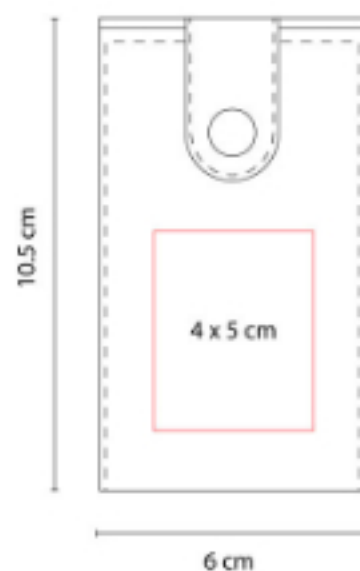

Incluye 6 accesorios.

DAM 012
SET DE MANICURE SASKA



Material: Curpiel
Técnica de impresión: Serigrafía
Área de impresión: 7 x 3 cm
Colores: Negro

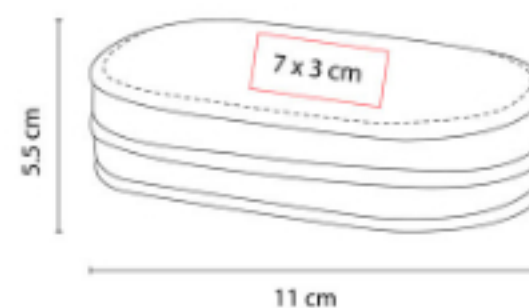



DAM 013 SET DE BROCHAS KIYA



Material: Curpiel
Técnica de impresión: Serigrafía
Área de impresión: 4 x 4 cm
Colores: Negro

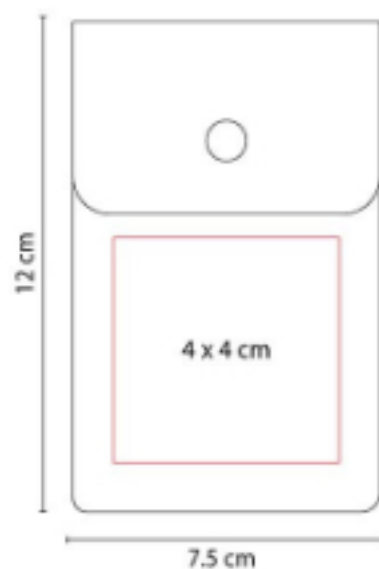

Set con 1 aplicador de sombras, 1 peine para cejas y pestañas, 1 pincel para sombras y 1 brocha para rubor o polvo.

DAM 014 ESPEJO KEILA



Material: Madera
Técnica de impresión: Láser
Área de impresión: 9 x 2.5 cm
Colores: Cafe



Espejo armable. Incluye 2 piezas.

DAM 016 COSTURERO LEZNO



Material: Curpiel
Técnica de impresión: Serigrafía
Área de impresión: 6 x 8 cm
Colores: Blanco

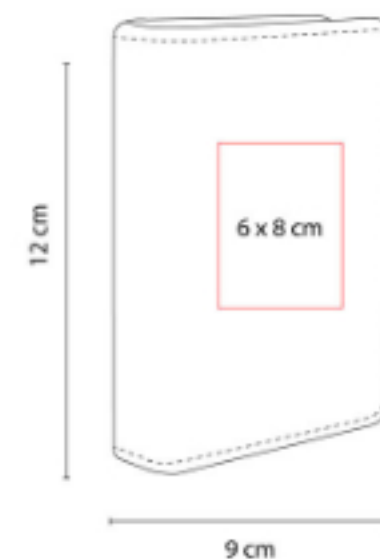

DAM 018
CEPILLO ZIVA



Material: Plástico
Técnica de impresión: Serigrafía
Área de impresión: 3 x 4 cm
Colores: Blanco

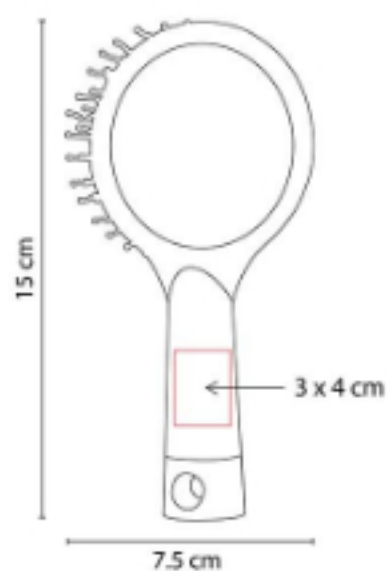

Cepillo anti-frizz, masajeador. Incluye espejo.

DAM 019
KIT DE BAÑO ALTHEA



Material: Plástico / Poliéster
Técnica de impresión: Serigrafía
Área de impresión: 8 x 6 cm
Colores: Blanco

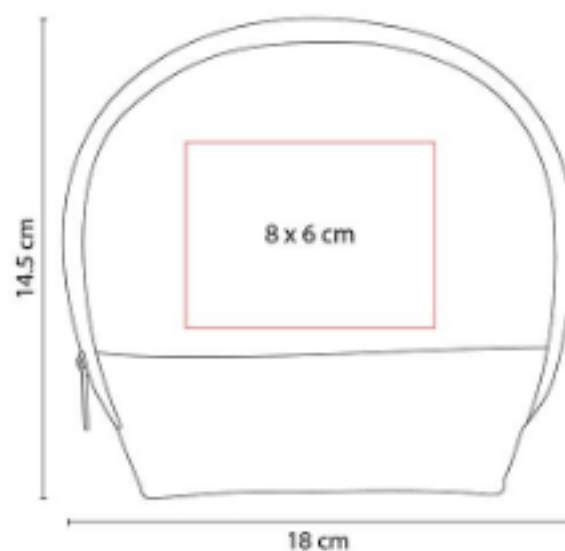

Incluye 4 accesorios de baño: 2 esponjas, cepillo y guante.

DAM 021
COSMETIQUERA POLAND



Material: Algodón
Técnica de impresión: Serigrafía
Área de impresión: 12 x 6 cm
Colores: Negro, Rojo, Rosa

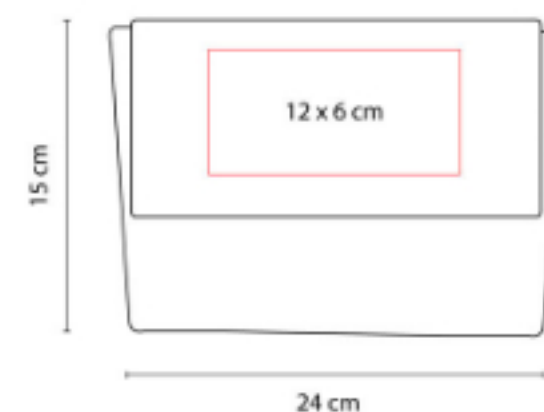

Broche de velcro.





DAM 022 COSTURERO ZAMBIA



Material: Plástico
Técnica de impresión: Serigrafía
Área de impresión: 3 x 5 cm
Colores: Blanco

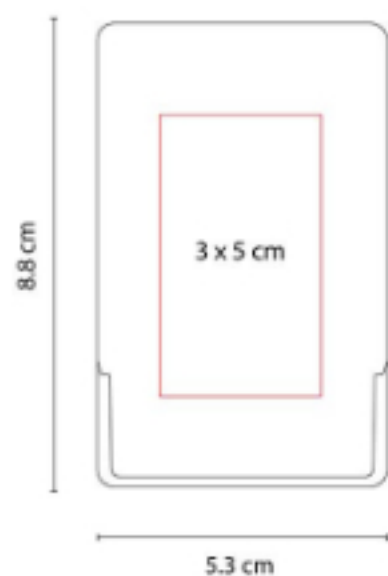

Tapa deslizable. Incluye tijeras, botones, ensartador de aguja, alfiler, hilo, agujas y seguro.

DAM 027 COSMETIQUERA CAEN



Material: Curpiel
Técnica de impresión: Serigrafía / Termograbado
Área de impresión: 10 x 9 cm
Colores: Azul, Rosa, Verde

Compartimento principal con cierre. Incluye asa.

DAM 028 COSMETIQUERA BERNA



Material: Curpiel / Poliéster Forro
Técnica de impresión: Serigrafía / Termograbado
Área de impresión: 10 x 5 cm
Colores: Gris, Rosa

Compartimento principal con cierre. Interior con forro. Su diseño permite una mayor abertura para fácil acceso.

DAM 030
COSMETIQUERA LEXY



Material: Algodón
Técnica de impresión: Serigrafía
Área de impresión: 16 x 6 cm
Colores: Negro, Rosa

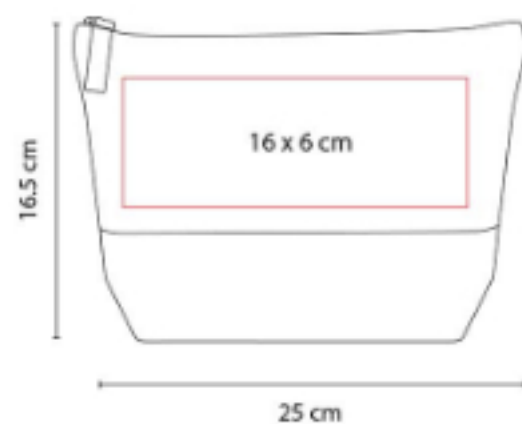

DAM 035
COSMETIQUERA ESMERALDA



Material: Plástico / Forro poliéster
Técnica de impresión: Serigrafía /
Termograbado
Área de impresión: 10 x 5 cm
Colores: Azul, Morado, Rosa, Verde

Bolsa para cosméticos con transparencia.

DAM 050
COSMETIQUERA DORAT



Material: Curpiel
Técnica de impresión: Serigrafía
Área de impresión: 10 x 6 cm
Colores: Oro, Rosa

Cosmetiquera textura metalizada con fuelle.
Bolsa principal con cierre.





DAM 051
COSMETIQUERA BELLAC



Material: Curpiel
Técnica de impresión: Serigrafía
Área de impresión: 10 x 8 cm
Colores: Beige, Rosa

Cosmetiquera texturizada con fuelle. Bolsa principal con cierre.

DAM 120
ESPEJO LARISA



Material: Plástico
Técnica de impresión: Serigrafía
Área de impresión: 6 x 8.5 cm
Colores: Negro

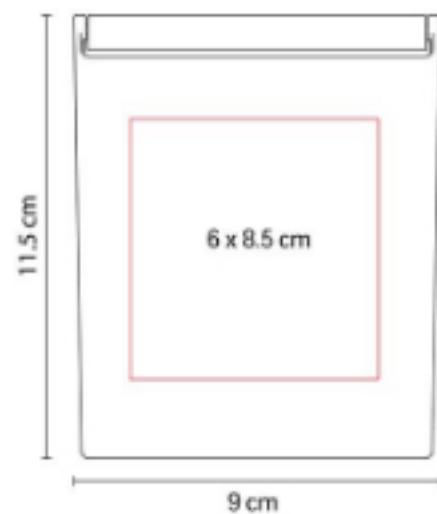

DAM 435
SET DE MANICURE FUNKY



Material: Plástico
Técnica de impresión: Serigrafía
Área de impresión: 8 x 4 cm
Colores: Azul, Blanco, Rojo, Verde

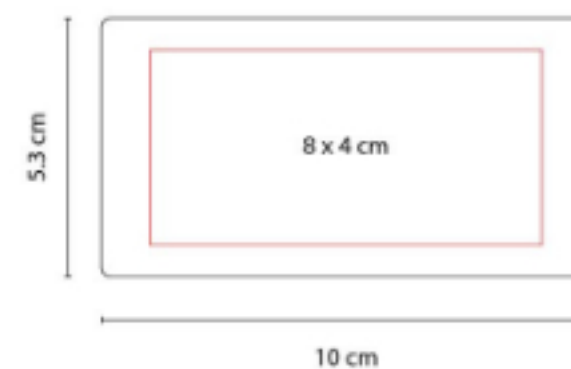

Set con 1 tijeras, 1 pinza para cejas, 1 corta uñas y 1 retira cutícula.

DAM 500
ESPEJO ALINE



Material: Plástico
Técnica de impresión: Serigrafía
Área de impresión: 4.5 x 4.5 cm
Colores: Azul, Blanco, Naranja, Rosa, Verde



DAM 501
COSMETIQUERA PLATINUM



Material: Microfibra
Técnica de impresión: Bordado / Serigrafía
Área de impresión: 21 x 10 cm
Colores: Gris, Negro, Rosa

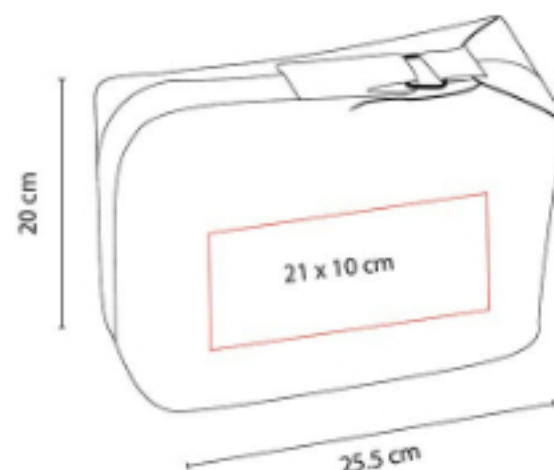

3 Compartimentos internos.

DAM 502
COSMETIQUERA VICTORIA



Material: Microfibra
Técnica de impresión: Bordado / Serigrafía
Área de impresión: 5 x 3 cm
Colores: Gris, Negro, Rosa

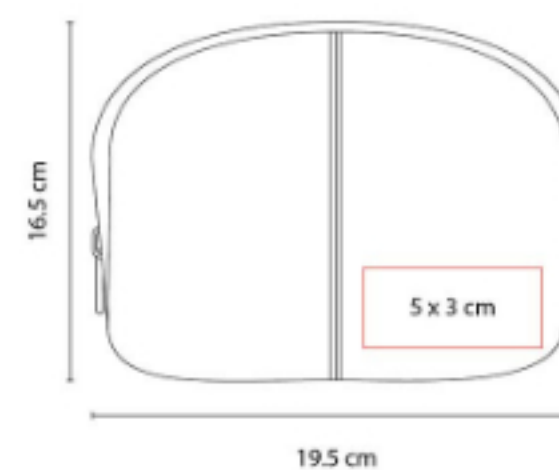



DAM 560 ESPEJO FANCY



Material: Plástico
Técnica de impresión: Serigrafía
Área de impresión: 5 cm Diámetro
Colores: Azul, Blanco, Gris, Rosa

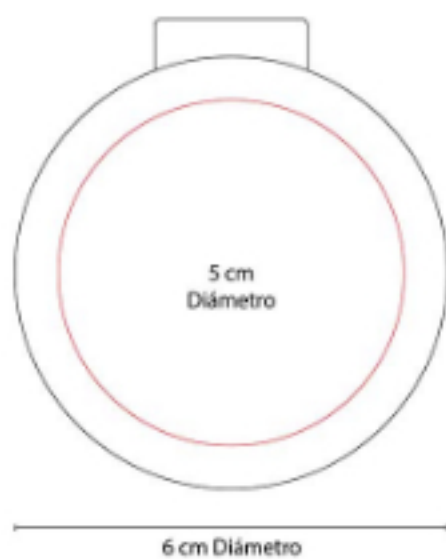

Espejo plegable redondo.

DAM 570 SET DE BROCHAS CRYSTAL FACE



Material: Plástico
Técnica de impresión: Serigrafía
Área de impresión: 2.2 x 5.8 cm
Colores: Transparente

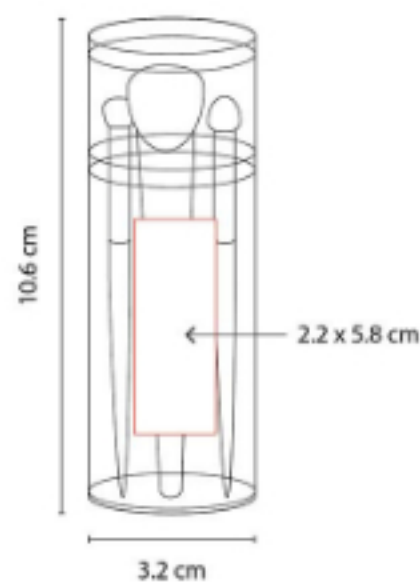

Incluye 5 accesorios.

DAM 773 SET DE MANICURE Y BROCHAS YOUNG



Material: Curpiel
Técnica de impresión: Láser / Serigrafía
Área de impresión: 10 x 6 cm
Colores: Negro

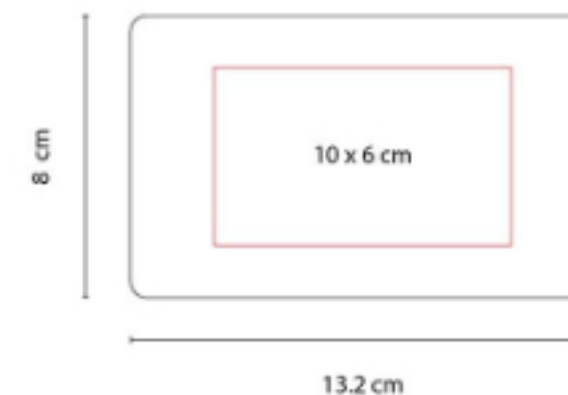

Incluye 10 accesorios (5 brochas, 5 accesorios para manicure y un espejo).

DAM 804
ESPEJO DOLLY



Material: Plástico
Técnica de impresión: Serigrafía
Área de impresión: 5.5 x 5.5 cm
Colores: Blanco

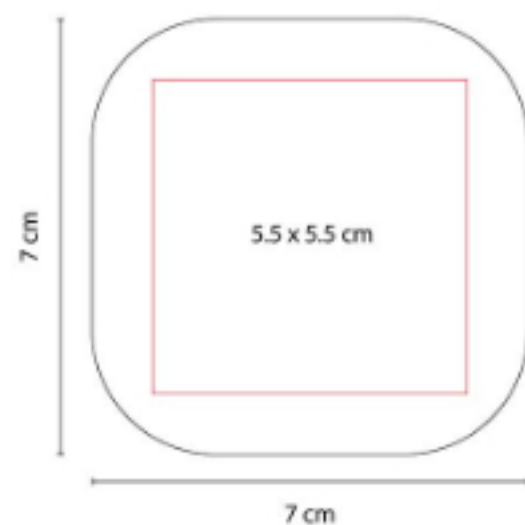

Incluye peine.

DAM 810
COSTURERO OVALADO AURA



Material: Plástico
Técnica de impresión: Serigrafía
Área de impresión: 4.5 x 3.5 cm
Colores: Blanco Translucido

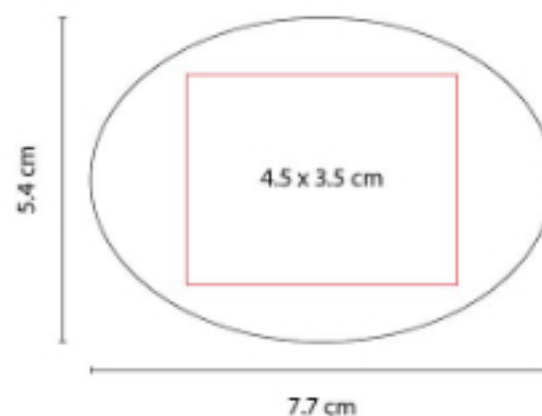

Incluye 4 accesorios.

KIT 230
KIT DE BAÑO CEIBA



Material: Plástico / Poliéster
Técnica de impresión: Serigrafía
Área de impresión: 11 x 17 cm
Colores: Gris



Incluye 3 accesorios de baño: esponja, estuche para jabón y cepillo de dientes.





SIN 128
COSMETIQUERA SELLA



Material: PVC
Técnica de impresión: Serigrafía
Área de impresión: 16 x 5 cm
Colores: Azul, Blanco, Rosa

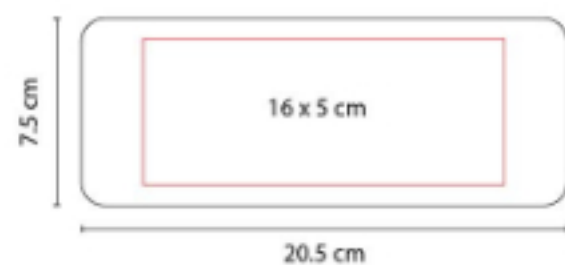

COSMETIQUERA SELLA.

SIN 520
COSMETIQUERA CHIC



Material: PVC
Técnica de impresión: Serigrafía
Área de impresión: 16 x 11 cm
Colores: Negro, Rosa

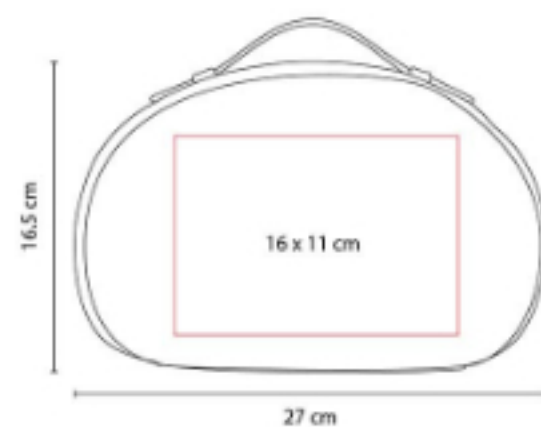

U 1071
**COSTURERO CON ESPEJO
BELLAMY**



Material: Plástico
Técnica de impresión: Serigrafía
Área de impresión: 9 x 4 cm
Colores: Blanco

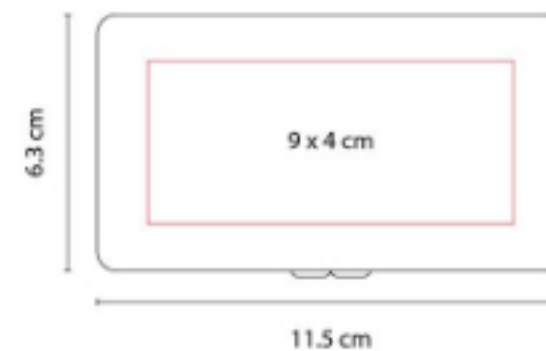

Incluye 9 accesorios.



PREVENCIÓN

DAM 026
KIT DE BAÑO ADRI



Material: Poliéster / Piedra pómez
Técnica de impresión: Serigrafía
Área de impresión: 9 x 6
Colores: Beige



Incluye dos esponjas, una piedra pómez y bolsa.

KIT 911
KIT SANITIZANTE



Material: Plástico
Técnica de impresión: Serigrafía
Área de impresión: 12 x 5 cm
Colores: Blanco Frosty

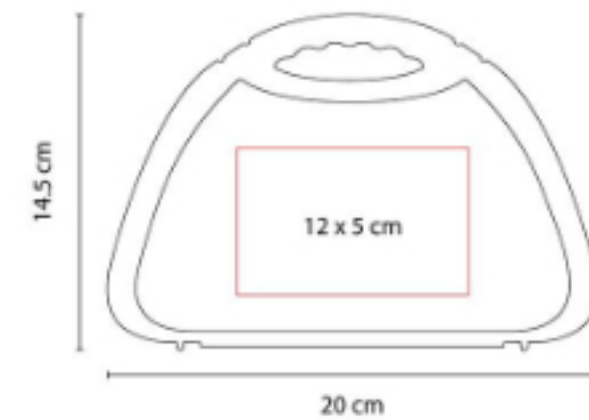

Incluye gel sanitizante de 60 ml., 1 cubre boca, 2 gasas, 3 curitas, 20 cotonetes, 1 mertodol de 40 ml.





SLD 002 TOALLITAS SALVIA



Material: Plástico
Técnica de impresión: Tampografía
Área de impresión: 3.5 x 4 cm
Colores: Azul, Blanco, Rojo, Verde



Contiene 30 toallitas húmedas. Incluye cadena metálica.

SLD 003 CEPILLO PORTÁTIL MINT



Material: Plástico
Técnica de impresión: Serigrafía
Área de impresión: 1.5 x 6.3 cm
Colores: Transparente

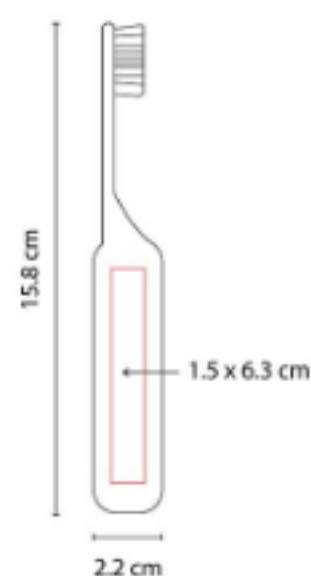

Cepillo portátil. Estuche en la base del cepillo.

SLD 006 CINTA MASA CORPORAL SLIM



Material: Plástico
Técnica de impresión: Serigrafía
Área de impresión: 2.5 x 1.5 cm
Colores: Blanco

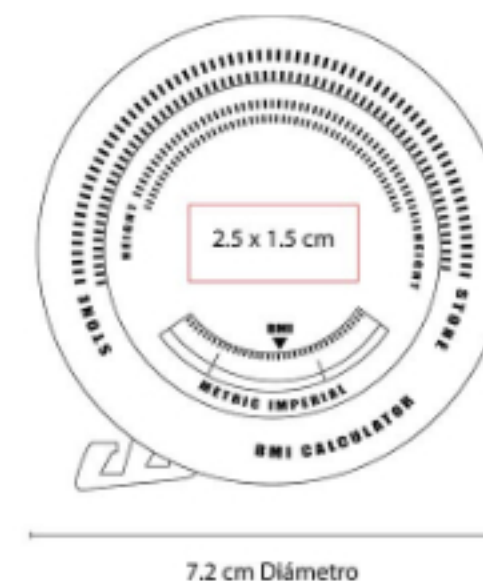

Cinta medidora de masa corporal de 150 cm de longitud.

SLD 008
GEL SANITIZANTE HELDER



Capacidad: 30 ml
Material: Plástico / Silicón
Técnica de impresión: Serigrafía /
 Tampografía
Área de impresión: 1.8 x 3.7 cm
Colores: Azul, Blanco, Naranja, Rojo, Rosa,
 Verde

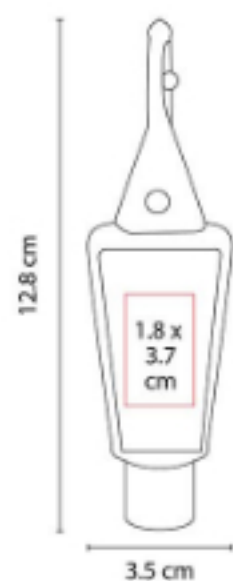

Gel sanitizante portátil y recargable. Incluye
 sujetador de silicón. Alcohol al 62%.

SLD 015
COMPRESA DE GEL



Material: PVC / Gel
Técnica de impresión: Serigrafía
Área de impresión: 10 x 6 cm
Colores: Azul, Blanco

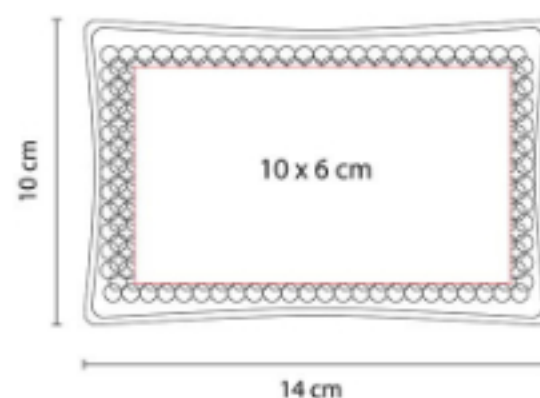

Compresa con micro esferas de gel
 frío/caliente.

SLD 016
TOALLITAS NURE



Material: Plástico
Técnica de impresión: Serigrafía
Área de impresión: 1.5 x 8 cm
Colores: Transparente



Contiene 10 toallas comprimidas de 22 x 24
 cm c/u. Se expanden al agregar un poco de
 agua.





SLD 018 SANITIZANTE ZANTE



Capacidad: 30 ml
Material: Plástico
Técnica de impresión: Serigrafía
Área de impresión: 1.5 x 4 cm
Colores: Azul, Gris, Rojo



Incluye líquido sanitizante con atomizador.
Aroma cítrico. Alcohol al 55%.

SLD 019 SANITIZANTE LECCE



Capacidad: 30 ml
Material: Plástico
Técnica de impresión: Serigrafía
Área de impresión: 2 x 3 cm
Colores: Transparente

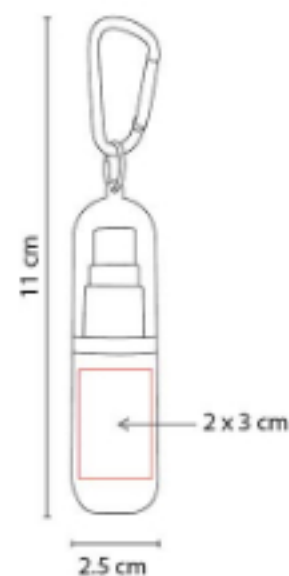

Incluye líquido sanitizante con atomizador y carabina en la tapa. Aroma cítrico. Alcohol al 55%.

SLD 021 GEL SANITIZANTE ONSELLA



Capacidad: 40 ml
Material: Plástico / Silicón
Técnica de impresión: Serigrafía / Tampografía
Área de impresión: 3 x 3 cm
Colores: Azul, Blanco, Naranja, Rojo, Verde



Gel sanitizante portátil y recargable. Incluye sujetador de silicón. Alcohol al 62%.

SLD 026
SANITIZANTE LISTER



Capacidad: 20 ml
Material: Plástico
Técnica de impresión: Serigrafía
Área de impresión: 4.2 x 6 cm
Colores: Azul, Blanco, Rojo

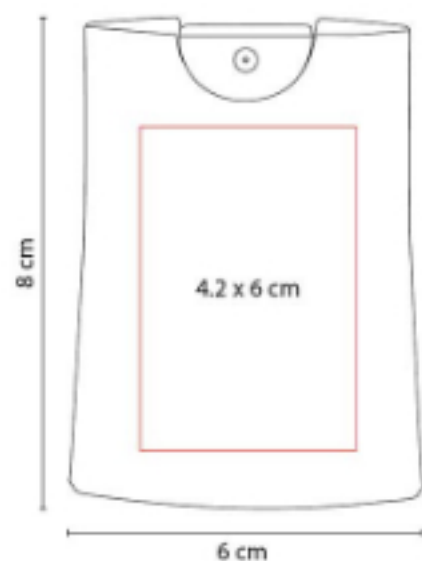

Incluye líquido sanitizante con atomizador.
Aroma cítrico. Alcohol al 55%.

SLD 027
ANTIFAZ THERAPIE



Material: Plástico
Técnica de impresión: Serigrafía
Área de impresión: 13 x 6 cm
Colores: Azul, Blanco

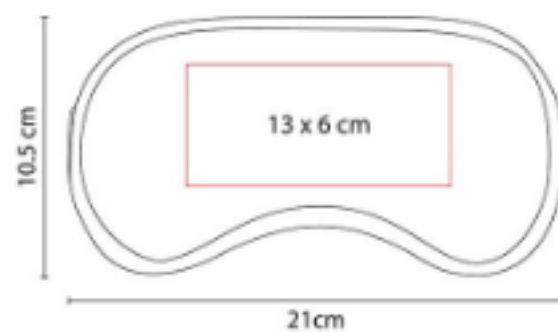

Compresa antifaz con micro esferas de gel
frío/caliente.

SLD 028
BÁSCULA FINISH



Material: Cristal
Técnica de impresión: Serigrafía
Área de impresión: 16 x 10 cm
Colores: Transparente

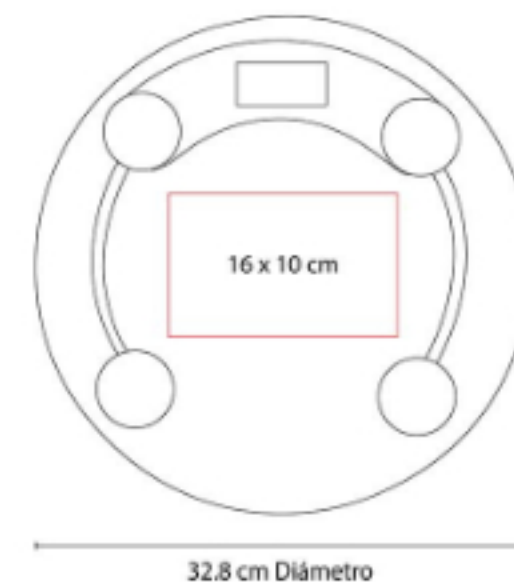

Báscula digital. Capacidad máxima 180 kg.
Batería (1 de botón) incluida.





SLD 029 TORNIQUETE ARUMBERA



Material: Poliéster / Plástico
Técnica de impresión: Serigrafía
Área de impresión: 1.5 x 1 cm
Colores: Azul, Gris

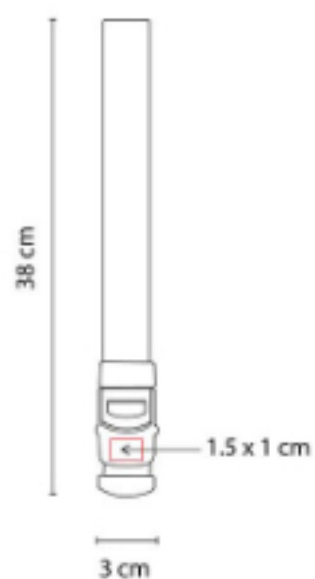

Torniquete elástico ajustable con hebilla de liberación.

SLD 030 GEL SANITIZANTE IMANPA



Capacidad: 30 ml
Material: Plástico / Silicón
Técnica de impresión: Serigrafía / Tampografía
Área de impresión: 2 x 2 cm
Colores: Azul, Blanco, Rojo

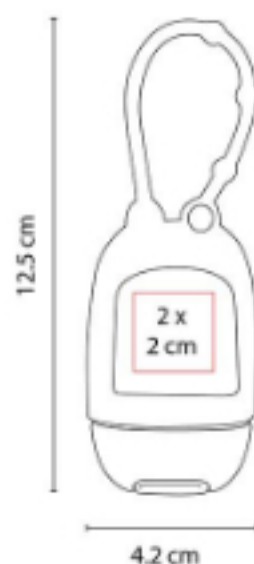

Gel sanitizante portátil y recargable. Incluye sujetador de silicón. Alcohol al 55%.

SLD 032 CEPILLO LHOTSE



Material: Plástico
Técnica de impresión: Serigrafía
Área de impresión: 0.8 x 1.8 cm Cepillo / 0.5 x 2.5 cm Estuche
Colores: Blanco

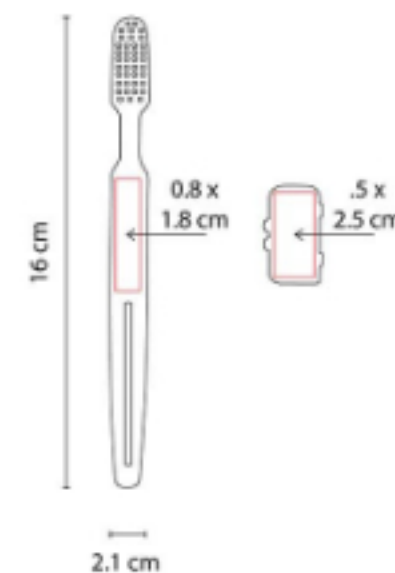

Cuenta con una ranura en el mango del cepillo para dosificar la pasta dental.

SLD 033
BÁLSAMO CHANDIGARH



Material: Plástico
Técnica de impresión: Serigrafía
Área de impresión: 3.5 cm Diámetro
Colores: Blanco

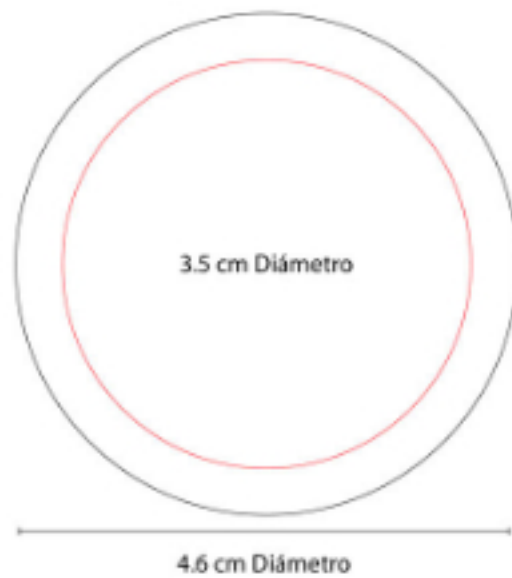

Bálsamo para labios con espejo en el estuche.

SLD 034
COMPRESA ISIS



Material: PVC / Gel
Técnica de impresión: Serigrafía
Área de impresión: 9 x 6.5 cm
Colores: Azul, Blanco



Compresa de gel frío/caliente.

SLD 035
TOALLITAS MARILUS



Material: Plástico
Técnica de impresión: Tampografía
Área de impresión: 5 x 7 cm
Colores: Azul, Blanco, Rojo



Contiene 60 toallitas húmedas.



SLD 040
**SANITIZANTE EN BOTE
 CILÍNDRICO**



Capacidad: 30 ml
Material: Plástico
Técnica de impresión: Serigrafía /
 Tampografía
Área de impresión: 2 x 4.5 cm
Colores: Blanco Translucido

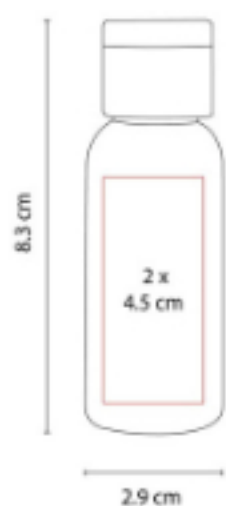

Gel sanitizante portátil y recargable. Alcohol al 62%.

SLD 041
**SANITIZANTE EN BOTE
 CUADRADO**



Capacidad: 30 ml
Material: Plástico
Técnica de impresión: Serigrafía /
 Tampografía
Área de impresión: 1 x 4 cm
Colores: Blanco Translucido

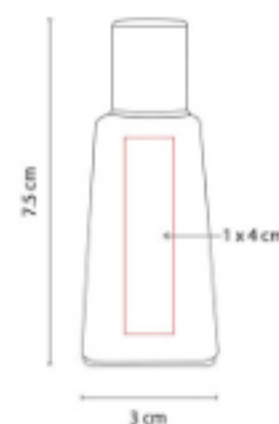

Gel sanitizante portátil y recargable. Alcohol al 62%.

SLD 049
**CILINDRO WESER GEL-
 SANITIZANTE**



Capacidad: 700 ml
Material: PET
Técnica de impresión: Serigrafía /
 Tampografía
Área de impresión: 5 x 10 cm
Colores: Azul, Rojo

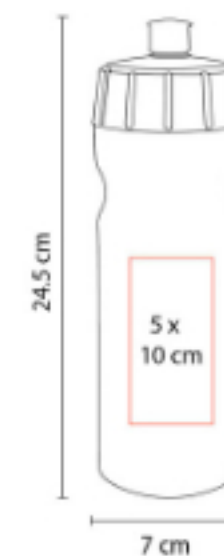

Sistema de rosca twist-off que permite abrir y cerrar la tapa en un giro. Incluye válvula de seguridad. Alcohol al 70%.

SLD 050
**CARETA-CUBREBOCAS PARA
 SUBLIMAR**



Material: PET / Poliéster
Técnica de impresión: Sublimación / Serigrafía
Área de impresión: 12 x 6 cm
Colores: Blanco

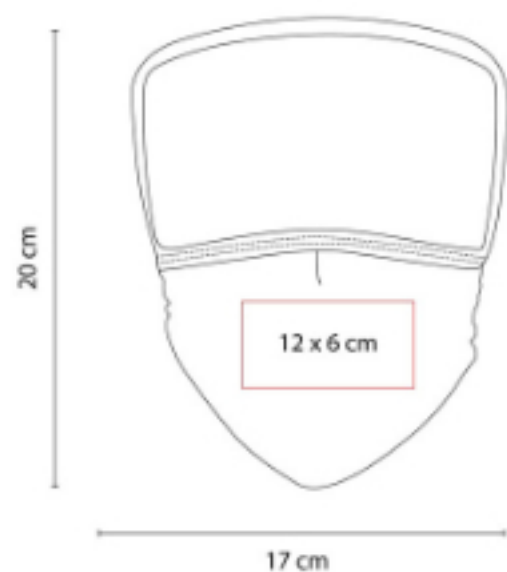

PET Calibre 15.

SLD 051
**GORRA CON CARETA
 DESMONTABLE**



Material: Algodón / PET
Técnica de impresión: Bordado / Serigrafía
Área de impresión: 5 x 4 cm
Colores: Azul Rey, Blanco, Gris, Rojo



Broche de velcro, sándwich del mismo color de la gorra. Incluye careta desmontable, PET calibre 15.

SLD 052
**LLAVERO CON PADS DE
 ALCOHOL**



Material: Plástico
Técnica de impresión: Serigrafía
Área de impresión: 4 x 4 cm
Colores: Azul, Blanco, Rojo

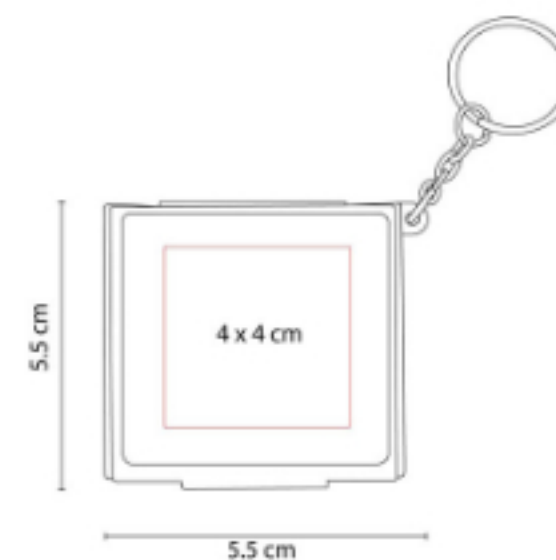

Incluye 10 toallitas con Alcohol al 75%.

SLD 053
ESTUCHE CON PADS DE ALCOHOL



Material: Plástico /Silicón
Técnica de impresión: Serigrafía
Área de impresión: 1 x 4 cm
Colores: Azul, Negro, Rojo

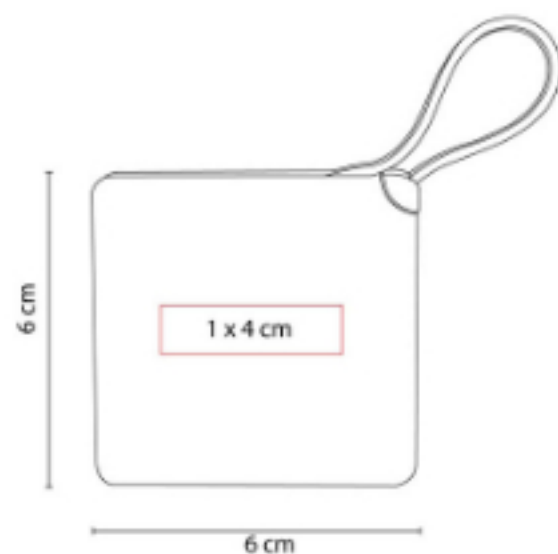

Incluye 10 toallitas con Alcohol al 75%.

SLD 055
GOMAS PARA CUBREBOCAS BOMBAY



Material: Plástico
Técnica de impresión: Serigrafía
Área de impresión: 2 x 3.1 cm
Colores: Blanco

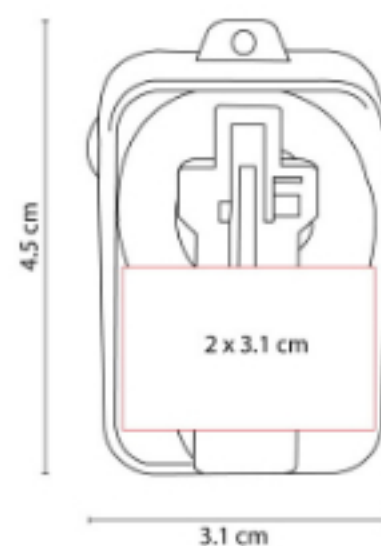

Estuche con un par de gomas para cubrebocas.

SLD 056
NECESER CON LUZ UV HARBIN



Material: Poliester
Técnica de impresión: Serigrafía
Área de impresión: 14 x 4 cm
Colores: Gris

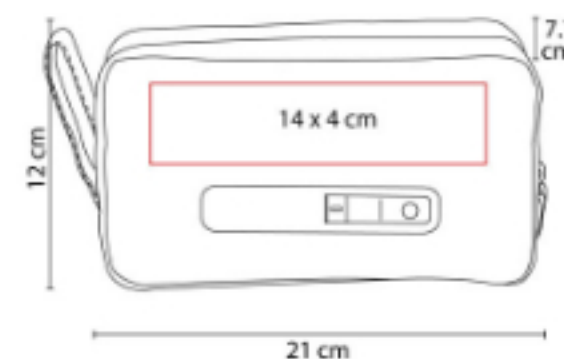

Neceser con luz UV sanitizadora, para celular, artículos de oficina. No reflejar la luz UV directo a tu cara o piel.

SLD 057
**CAJA SANITIZADORA-
 CARGADOR NAGOY**



Material: Plástico / Bambú
Técnica de impresión: Serigrafía
Área de impresión: 12 x 7 cm
Colores: Blanco



Caja con luz UV sanitizadora, para celular, no reflejar la luz UV directo a tu cara o piel.

SLD 058
LÁMPARA CON LUZ UV CHANAI



Material: Plástico
Técnica de impresión: Serigrafía
Área de impresión: 7 x 2 cm
Colores: Blanco



Lámpara portatil para esterilización UV, no reflejar la luz UV directo a tu cara o piel.

SLD 060
SPRAY SANITIZANTE VARENNA



Capacidad: 10 ml
Material: Plástico
Técnica de impresión: Serigrafía
Área de impresión: 1 x 7 cm
Colores: Azul, Blanco, Rojo

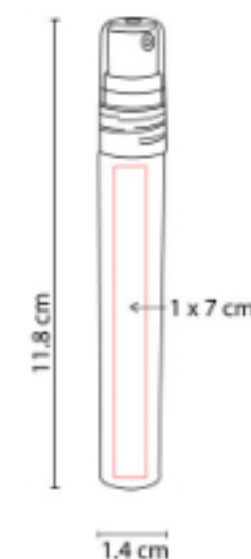

Incluye líquido sanitizante con atomizador. Aroma cítrico. Alcohol al 62%.

SLD 061
PULSERA GEL SANITIZANTE SHANI

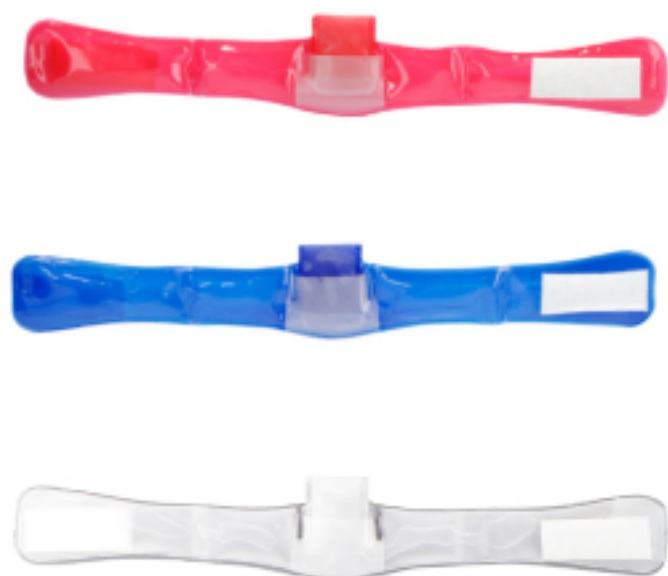

Capacidad: 15 ml
Material: Plástico
Técnica de impresión: Serigrafía
Área de impresión: 2.5 x 1 cm
Colores: Azul, Blanco, Rojo

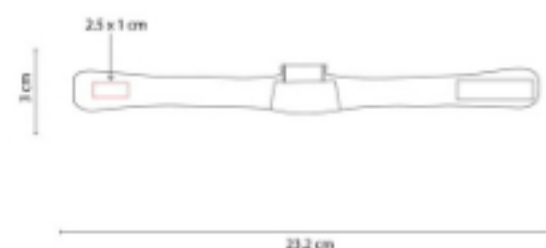

Incluye 15 ml de gel sanitizante. Alcohol al 70%.

SLD 062
SET SANITIZANTE



Capacidad: 40 ml
Material: Plástico
Técnica de impresión: Serigrafía
Área de impresión: 12 x 9 cm
Colores: Blanco

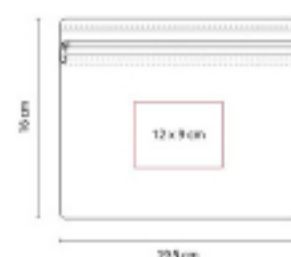

SLD 064
GORRA TRUCKER CON CARETA



Material: Poliéster / Red de Polipropileno / PET
Técnica de impresión: Bordado / Serigrafía
Área de impresión: 10 x 4 cm
Colores: Azul, Negro, Rojo, Rosa



Broche de plástico. Incluye careta desmontable, PET calibre 15.

SLD 065
**PULSERA CON GEL
 SANITIZANTE MILE**



Capacidad: 25 ml
Material: Plástico / Silicón
Técnica de impresión: Serigrafía
Área de impresión: 1 x 4 cm Pulsera / 2 x 3 cm Bote de gel
Colores: Azul, Blanco, Rojo

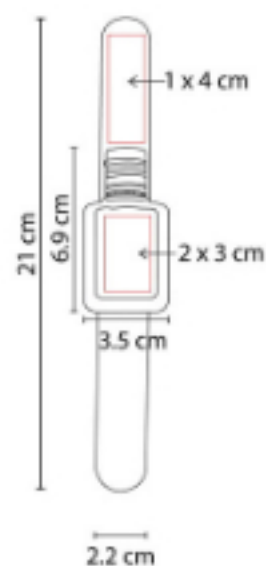

Incluye 25 ml de gel sanitizante. 70% Alcohol etílico.

SLD 066
**HUMIDIFICADOR PORTATIL
 NAHA**



Material: Plástico
Técnica de impresión: Serigrafía
Área de impresión: 2.5 x 2 cm
Colores: Blanco

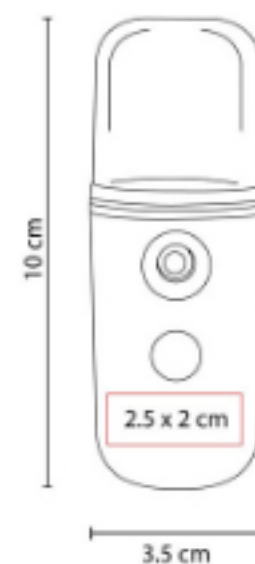

Solo usar con agua. Incluye cable cargador.

SLD 067
**CARETA CON CUBREBOCAS
 QUEBEC**



Material: PET / Poliéster
Técnica de impresión: Serigrafía
Área de impresión: 12 x 6 cm
Colores: Azul, Negro, Rojo

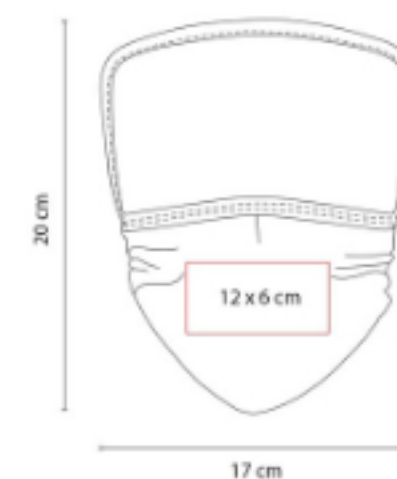

PET Calibre 15.

SLD 070
**LLAVERO CON GEL
 SANITIZANTE**



Capacidad: 12 ml
Material: Plástico
Técnica de impresión: Serigrafía
Área de impresión: 3 x 1.5 cm
Colores: Azul, Blanco, Rojo



Incluye 12 ml de gel sanitizante. Alcohol al 70%.

SLD 071
CARETA PARA NIÑO



Material: Plástico
Técnica de impresión: Serigrafía
Área de impresión: 5x 8 cm
Colores: Blanco

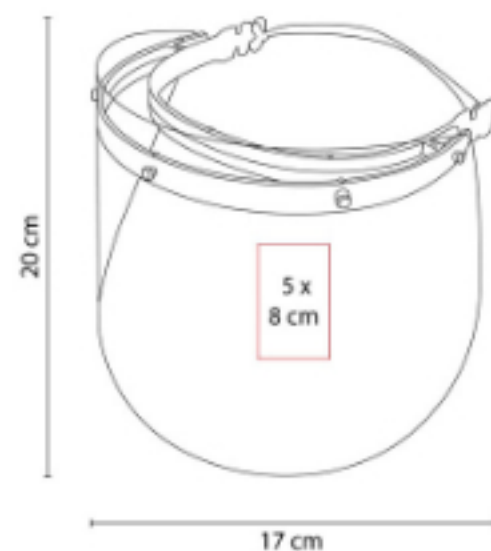

Careta con resorte. PET Calibre 20.

SLD 072
**CEPILLO DE DIENTES BAMBÚ
 KYOTO**



Material: Bmabú / Plástico
Técnica de impresión: Serigrafía
Área de impresión: 0.5 x 2 cm
Colores: Blanco



Cepillo dental con mango de Bambú.

SA LUD



PT 015 PASTILLERO LURITJA



Material: Plástico
Técnica de impresión: Serigrafía
Área de impresión: 3 x 3 cm
Colores: Azul, Blanco, Rojo

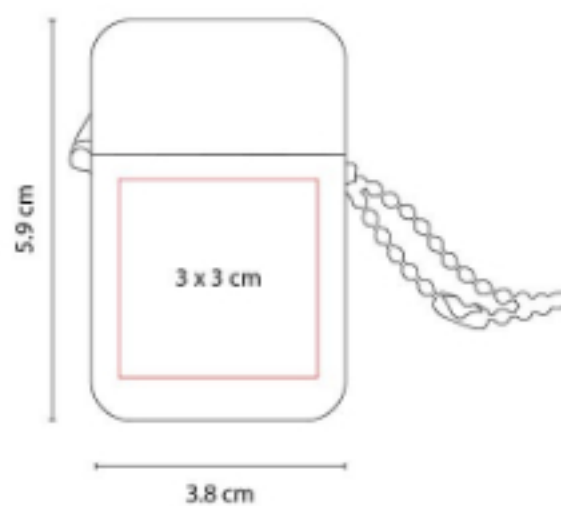

2 Compartimientos.

PT 017 PASTILLERO LLAVERO MALIAN



Material: Plástico
Técnica de impresión: Serigrafía
Área de impresión: 2.7 cm Diámetro
Colores: Azul, Rojo

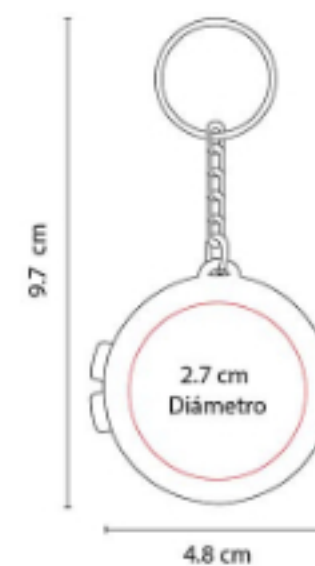

1 Compartimento.





PT 020
PASTILLERO HARVEY



Material: Plástico
Técnica de impresión: Serigrafía
Área de impresión: 3 x 2.7 cm
Colores: Blanco

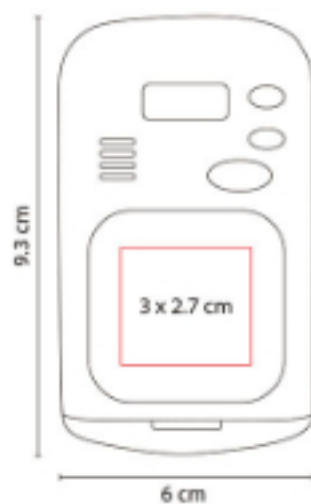

PT 050
PASTILLERO PÍLDORA



Material: Plástico
Técnica de impresión: Serigrafía
Área de impresión: 3 x 1.5 cm
Colores: Blanco

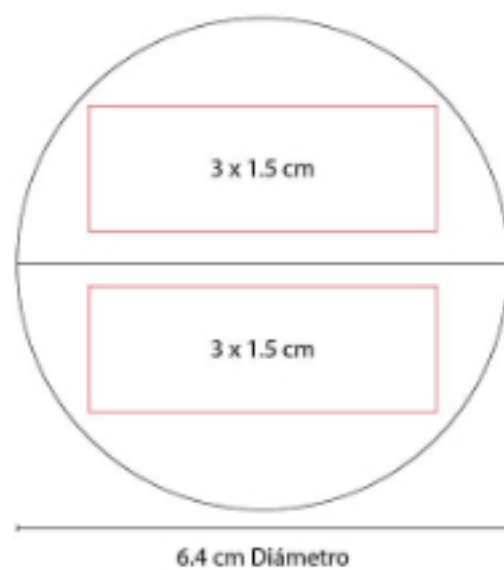

4 Compartimentos.

PT 0942
PASTILLERO FROSTY



Material: Plástico
Técnica de impresión: Serigrafía
Área de impresión: 6.3 x 3.9 cm
Colores: Blanco Frosty

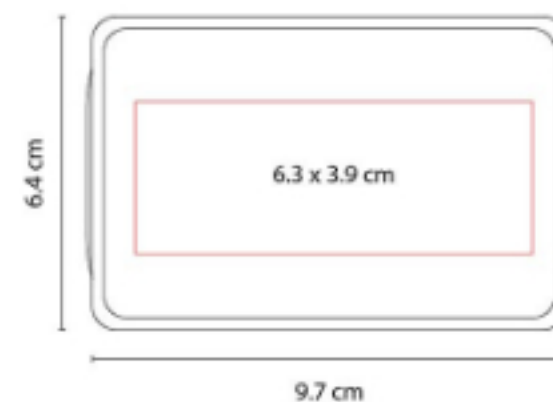

10 Compartimentos.

PT 200
PASTILLERO AMBAÍ



Material: Plástico
Técnica de impresión: Serigrafía
Área de impresión: 4.3 x 2.7 cm
Colores: Blanco Frosty

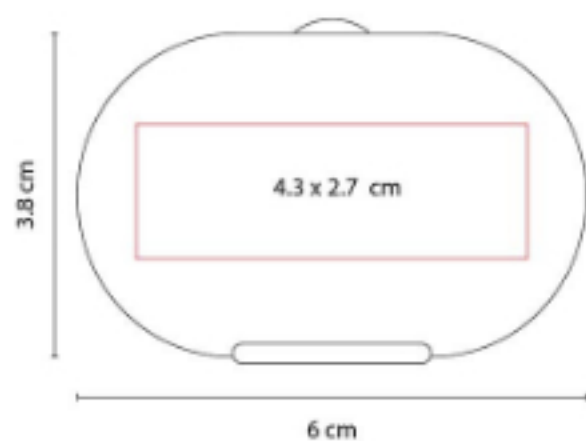

3 Compartimentos.

PT 2100
PASTILLERO CRYSTAL



Material: Plástico
Técnica de impresión: Serigrafía
Área de impresión: 6 x 2.5 cm
Colores: Blanco

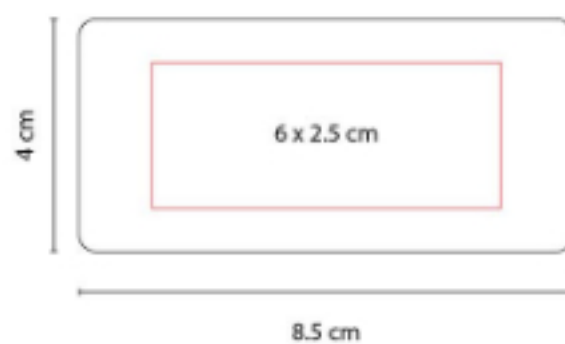

Pastillero con corta pastillas y 1 compartimento.

PT 2164
PASTILLERO JANS



Material: Plástico
Técnica de impresión: Serigrafía
Área de impresión: 4.8 x 3.2 cm
Colores: Blanco

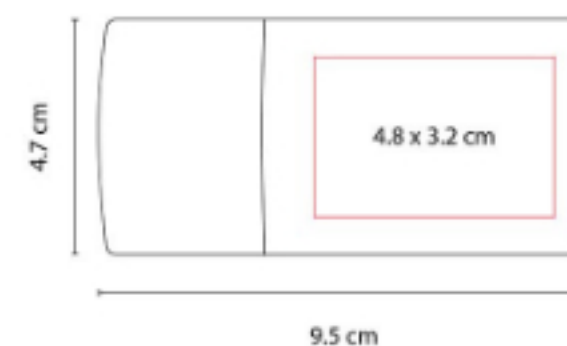

Pastillero con corta pastillas y 2 compartimentos separables.





PT 2166
PASTILLERO DELTA



Material: Plástico
Técnica de impresión: Serigrafía
Área de impresión: 5 x 2.7 cm
Colores: Azul, Blanco, Rojo



4 Compartimentos.

PT 2167
PASTILLERO SAO



Material: Plástico
Técnica de impresión: Serigrafía
Área de impresión: 2 x 2 cm
Colores: Blanco Frosty

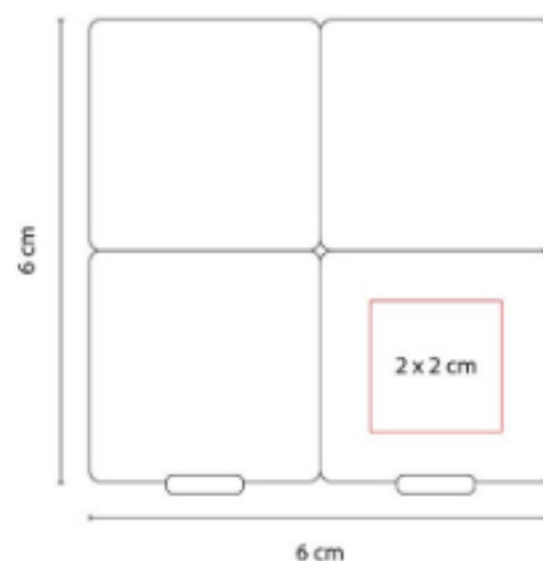

4 Compartimentos.

PT 2362
PASTILLERO MENZEL



Material: Plástico
Técnica de impresión: Serigrafía /
Tampografía
Área de impresión: 5 cm Diámetro
Colores: Blanco Frosty



7 Compartimentos para cada día de la semana.

PT 400
PASTILLERO EVER



Material: Plástico
Técnica de impresión: Serigrafía
Área de impresión: 2.5 x 2 cm
Colores: Transparente

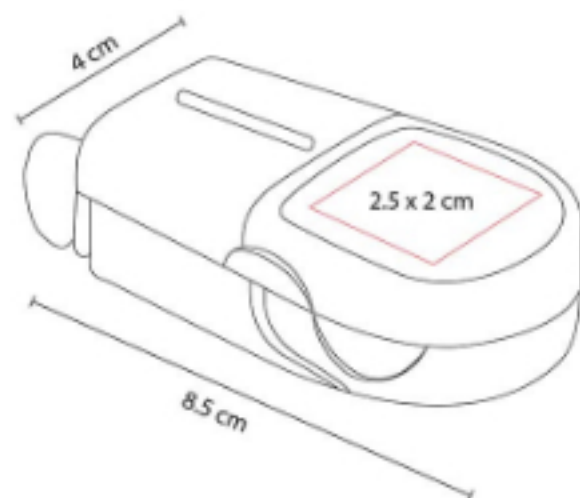

Pastillero con corta pastillas y 1 compartimento.

SLD 009
PORTA GAFETE DOCTOR



Material: Plástico
Técnica de impresión: Serigrafía /
Tampografía
Área de impresión: 2.3 x 1.2 cm
Colores: Blanco

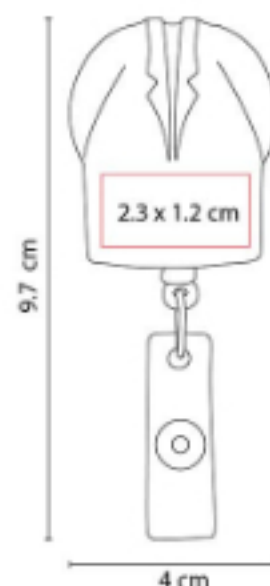

Cordón 80 cm. Incluye clip porta tarjetas.

SLD 010
DESPACHADOR DE NOTAS DOCTOR



Material: Plástico
Técnica de impresión: Serigrafía /
Tampografía
Área de impresión: 4 x 2 cm
Colores: Blanco

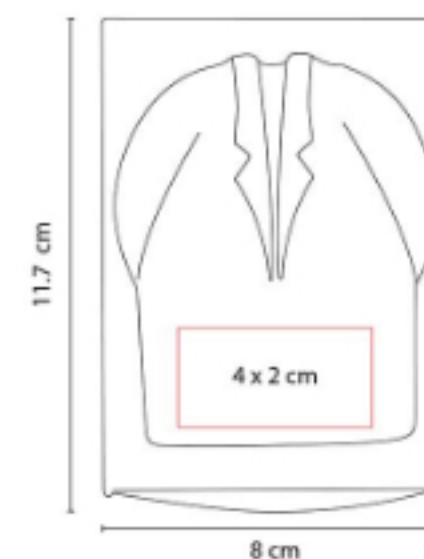

Incluye 40 hojas de notas.



SLD 011

FUNDA PROTECTORA CASSIA



SALUD Y CUIDADO PERSONAL | SALUD



Material: Plástico
Técnica de impresión: Serigrafía
Área de impresión: 6 x 6 cm
Colores: Blanco



Funda protectora para bolígrafos y tarjetas.
Bolígrafos no incluidos.



SOC 011-01
PELOTA ANTI-STRESS FÚTBOL



Material: PU
Técnica de impresión: Tampografía
Área de impresión: 2 x 1 cm
Colores: Blanco Con Negro

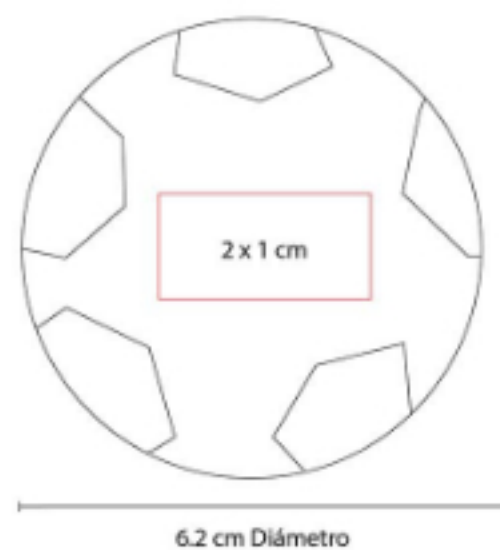

6.2 cm Diámetro

SOC 011-02
PELOTA ANTI-STRESS BASKETBALL



Material: PU
Técnica de impresión: Tampografía
Área de impresión: 1.5 x 5 cm
Colores: Naranja

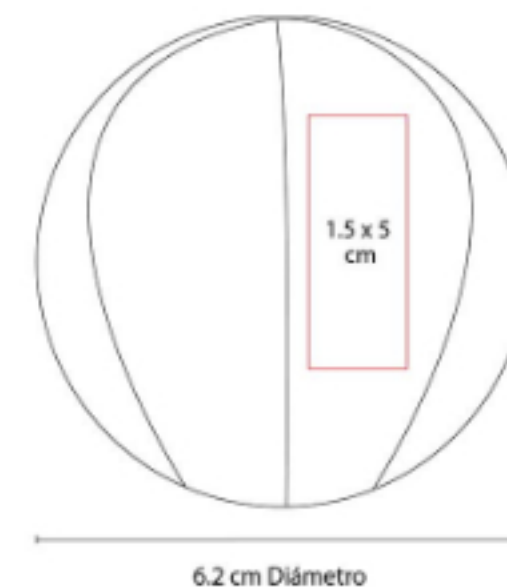

6.2 cm Diámetro





SOC 011-03
PELOTA ANTI-STRESS GOLF



Material: PU
Técnica de impresión: Tampografía
Área de impresión: 4 cm Diámetro
Colores: Blanco

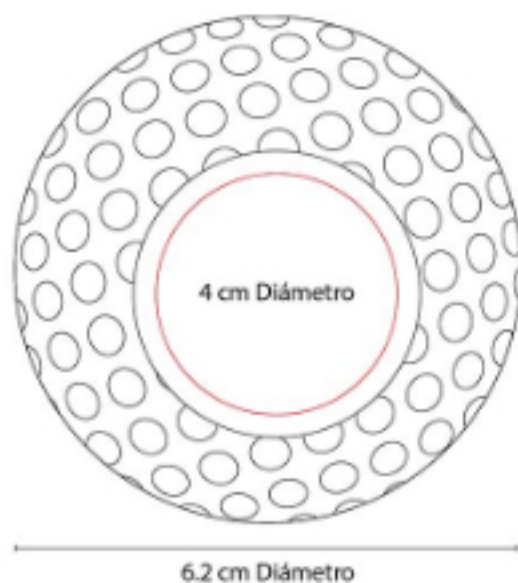

SOC 011-04
PELOTA ANTI-STRESS TENNIS



Material: PU
Técnica de impresión: Tampografía
Área de impresión: 3.5 x 4 cm
Colores: Amarillo

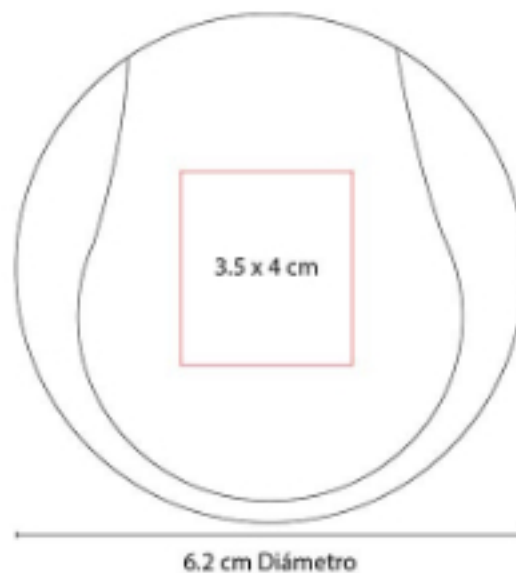

SOC 011-05
**PELOTA ANTI-STRESS
BASEBALL**



Material: PU
Técnica de impresión: Tampografía
Área de impresión: 2.5 cm Diámetro
Colores: Blanco



SOC 011-06
**PELOTA ANTI-STRESS
AMERICANO**



Material: PU
Técnica de impresión: Tampografía
Área de impresión: 3 x 3 cm
Colores: Cafe

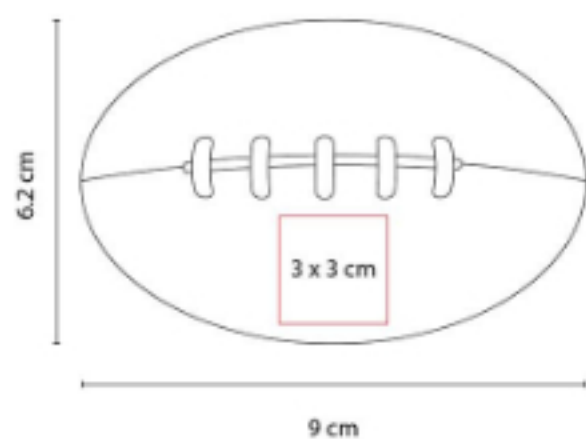

SOC 011-07
CARITA FELIZ ANTI-STRESS



Material: PU
Técnica de impresión: Tampografía
Área de impresión: 5 cm Diámetro
Colores: Amarillo



SOC 011-09
CORAZÓN ANTI-STRESS



Material: PU
Técnica de impresión: Tampografía
Área de impresión: 4.5 x 4 cm
Colores: Rojo

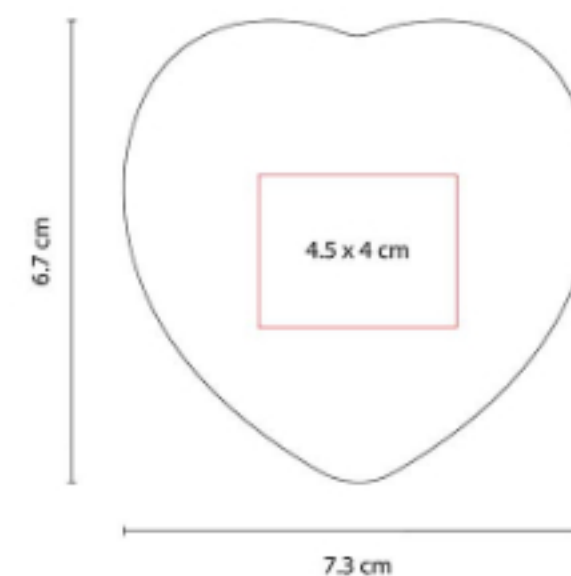



SOC 013 PELOTA ANTI-STRESS LISA



Material: PU
Técnica de impresión: Tampografía
Área de impresión: 4.7 cm Diámetro
Colores: Amarillo, Azul, Naranja, Negro, Plata, Rojo, Rosa, Verde

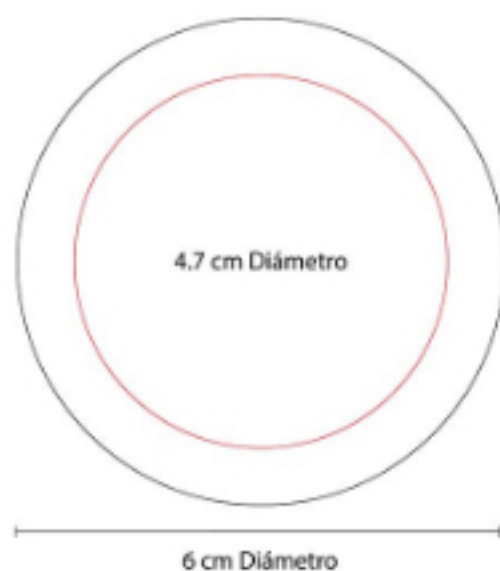

SOC 013 W PELOTA ANTI-STRESS MUNDO



Material: PU
Técnica de impresión: Tampografía
Área de impresión: 4.7 cm Diámetro
Colores: Azul



SOC 024 TRAILER ANTI-STRESS



Material: PU
Técnica de impresión: Serigrafía / Tampografía
Área de impresión: 10.5 x 2.2 cm
Colores: Blanco

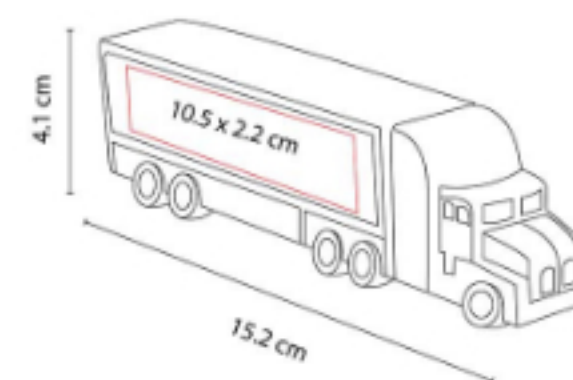

SOC 026
VAQUITA ANTI-STRESS



Material: PU
Técnica de impresión: Tampografía
Área de impresión: 4 x 2.5 cm
Colores: Blanco

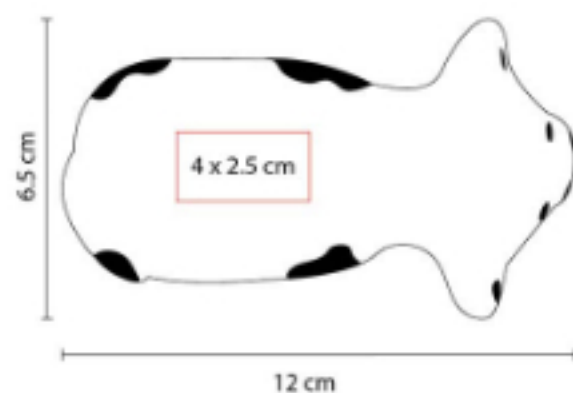

SOC 027
PUERQUITO ANTI-STRESS



Material: PU
Técnica de impresión: Tampografía
Área de impresión: 3.6 x 3.6 cm
Colores: Rosa

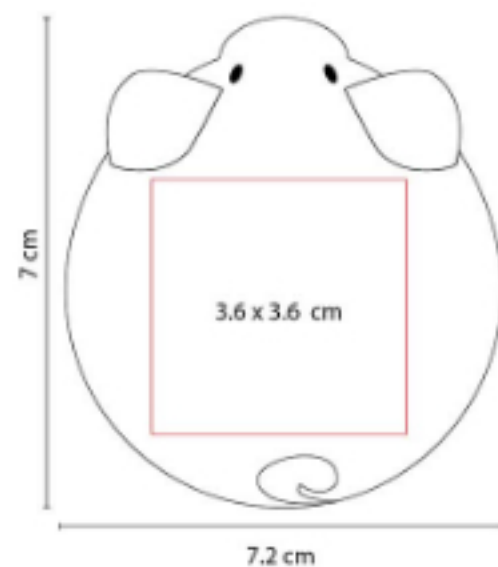

SOC 028
ANTI-STRESS WIT



Material: PU
Técnica de impresión: Serigrafía /
Tampografía
Área de impresión: 6.5 x 3.2 cm
Colores: Blanco

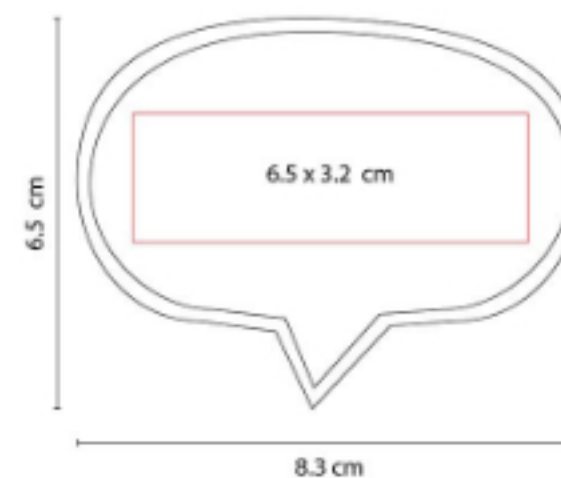



SOC 029 CUBO MULTICOLOR ANTI-STRESS



Material: PU
Técnica de impresión: Serigrafía /
Tampografía
Área de impresión: 4.8 x 4.8 cm
Colores: Blanco

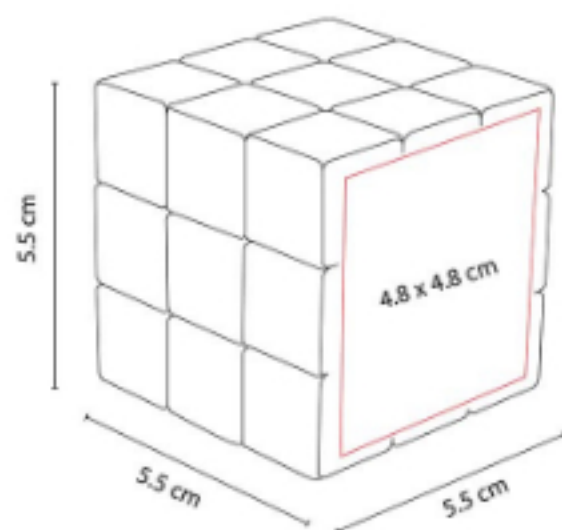

5 Caras de color y una cara blanca para impresión.

SOC 060 PELOTA ANTI-STRESS BALÓN



Material: PU / Plástico
Técnica de impresión: Tampografía
Área de impresión: 2 x 1 cm
Colores: Blanco

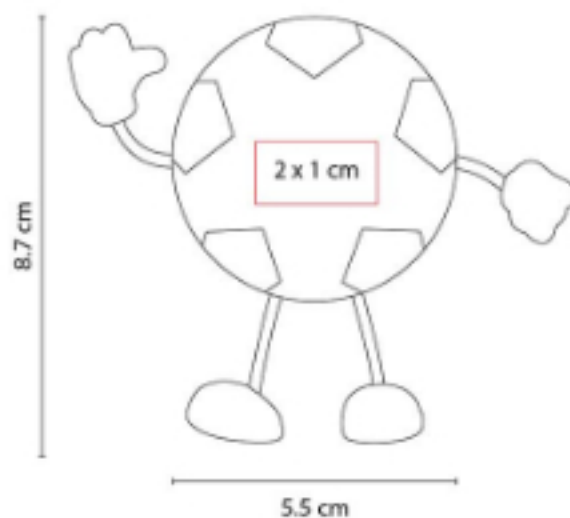

SOC 061 ANTI-STRESS CAMISETA



Material: PU
Técnica de impresión: Tampografía
Área de impresión: 4 x 5 cm
Colores: Blanco

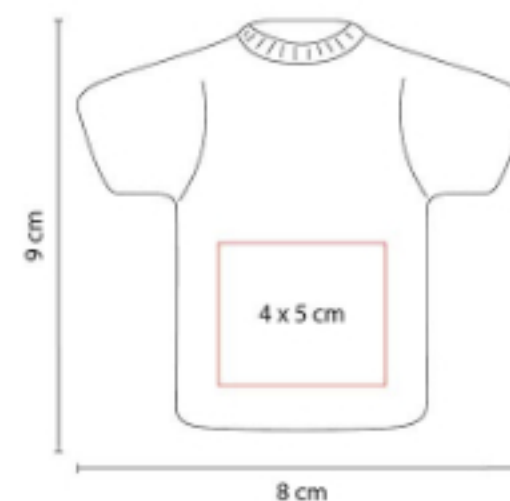

SOC 064
PASTILLA ANTI-STRESS



Material: PU
Técnica de impresión: Tampografía
Área de impresión: 5 x 2 cm
Colores: Blanco

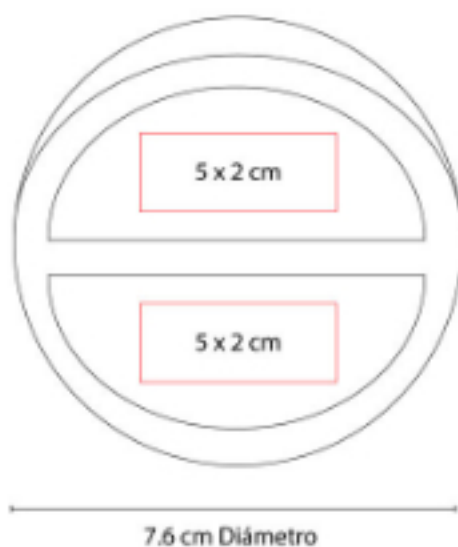

SOC 082
FOCO ANTI-STRESS



Material: PU
Técnica de impresión: Tampografía
Área de impresión: 4.7 cm Diámetro
Colores: Amarillo



SOC 084
PELOTA ANTI-STRESS LISTÓN



Material: PU
Técnica de impresión: Tampografía
Área de impresión: 4.7 cm Diámetro
Colores: Rosa





SOC 088 ANTI-STRESS MÉXICO



Material: PU
Técnica de impresión: Tampografía
Área de impresión: 2 x 2.5 cm
Colores: Verde



Lento retorno.

SOC 213 ANTI-STRESS BULLY



Material: PU
Técnica de impresión: Tampografía
Área de impresión: 5 x 2 cm
Colores: Negro

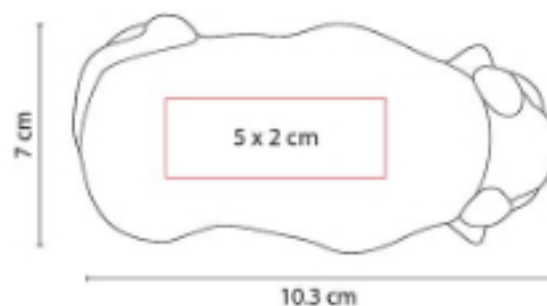

SOC 220 ANTI-STRESS OFICIOS



Material: PU
Técnica de impresión: Tampografía
Área de impresión: 3.5 x 1.5 cm
Colores: Blanco, Gris

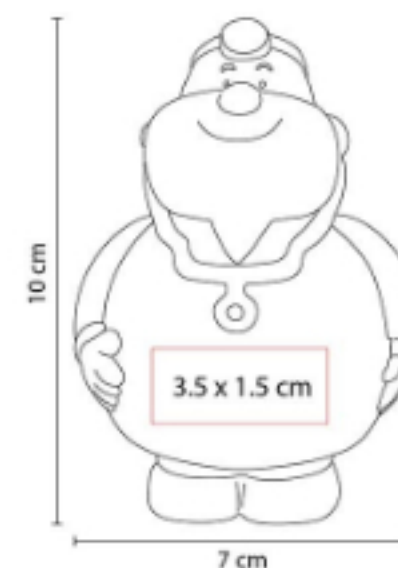

SOC 900
ANTI-STRESS WORK



Material: PU
Técnica de impresión: Tampografía
Área de impresión: 3 x 2 cm
Colores: Amarillo

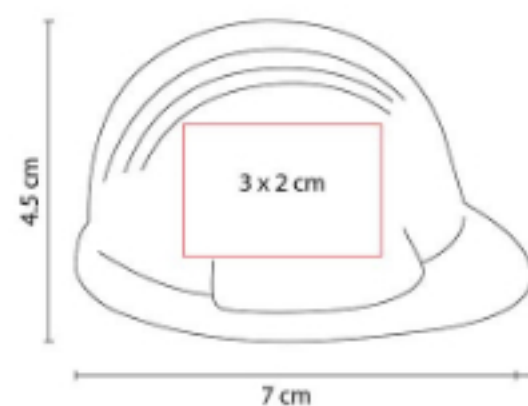

SOC 910
**PELOTA ANTI-STRESS
COLORFUL**



Material: PU
Técnica de impresión: Tampografía
Área de impresión: 3 cm Diámetro
Colores: Blanco

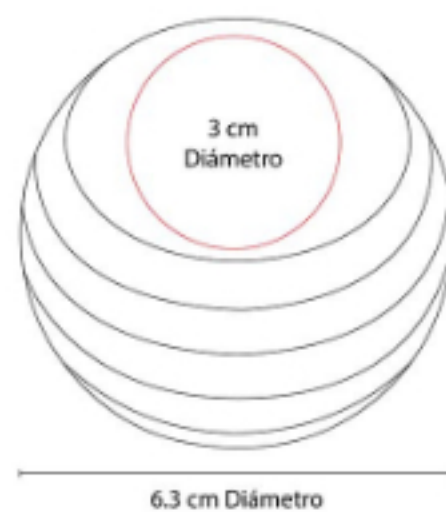

SOC 930
ANTI-STRESS LIKE



Material: PU
Técnica de impresión: Serigrafía /
Tampografía
Área de impresión: 3 x 3 cm
Colores: Azul

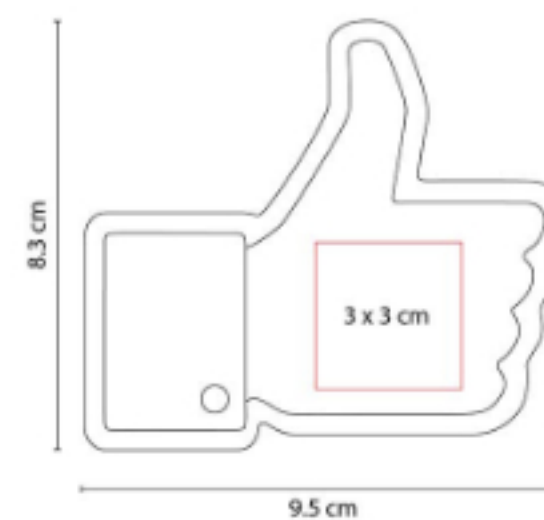



TI EM PO LIBRE

Deportes
Entretenimiento

DE POR TES



GLF 012 SET DE GOLF AVEIRO



Material: Curpiel
Técnica de impresión: Láser en Placa
Metálica
Área de impresión: 2.5 x 2 cm
Colores: Cafe

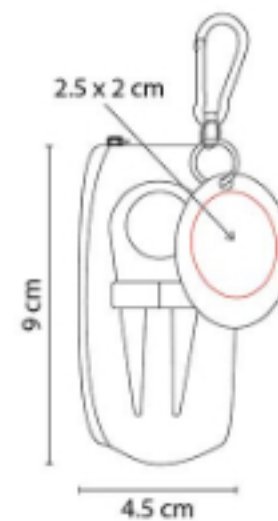

Incluye sacadivot con marcador de bolas, 2 pelotas, 2 tees, carabina, placa metálica para impresión y estuche.

SOC 047 LONCHERA SOCCER



TIEMPO LIBRE | DEPORTES

Material: Poliéster / EVA
Técnica de impresión: Serigrafía
Área de impresión: 12 x 4 cm
Colores: Verde



Interior plastificado. Incluye asa en la parte superior.



SOC 1500 BOLÍGRAFO SOCCER



Material: Plástico
Técnica de impresión: Serigrafía
Área de impresión: 1 x 6 cm
Colores: Blanco



Mecanismo pulsador.

SOC 155 MOCHILA SOCCER FIELD



Material: Poliéster
Técnica de impresión: Serigrafía / Bordado
Área de impresión: 10 x 3 cm
Colores: Negro

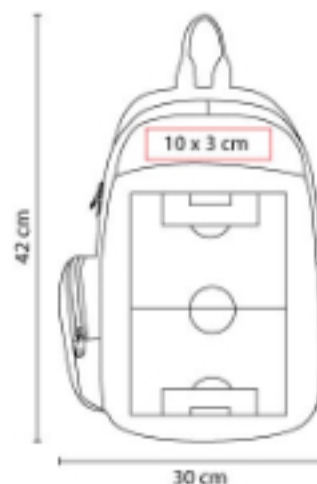

Mochila con cancha de futbol de pasto sintético. Incluye bolsa lateral y tirantes acojinados.

SOC 350 BALÓN SPORT



Material: EVA
Técnica de impresión: Tampografía
Área de impresión: 5 x 5 cm
Colores: Azul, Bicolor, Negro, Rojo



Cámara rubber bladder, 32 gajos. Peso 430 gr. Cosido a máquina. 3 Capas. Nivel máximo de presión 6-8 psi.

SOC 650
BALÓN SPACE



Material: EVA
Técnica de impresión: Tampografía
Área de impresión: 5 x 5 cm
Colores: Azul, Bicolor, Negro



Cámara rubber bladder, 32 gajos. Peso 430 gr.
Cosido a máquina. 3 Capas. Nivel máximo de presión 6-8 psi.

SOC 660
MINI BALÓN ARGO



Material: EVA
Técnica de impresión: Tampografía
Área de impresión: 3 x 3 cm
Colores: Negro



Cámara rubber bladder, 32 gajos. Peso 185 gr.
Cosido a máquina. 3 Capas. Nivel máximo de presión 4-6 ps.

SPO 002
TOALLA DEPORTIVA LUGA



Material: Poliéster
Técnica de impresión: Bordado / Serigrafía
Área de impresión: 10 x 12 cm
Colores: Gris

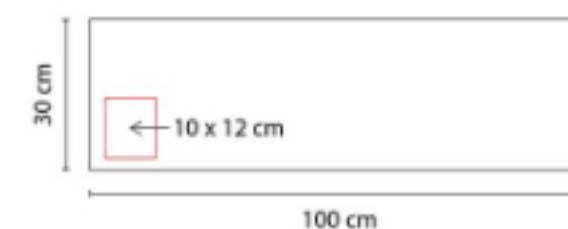

Sistema de enfriamiento instantáneo al contacto con agua. Incluye display.

SPO 003
BRAZALETE DEPORTIVO ARMES



Material: Poliéster
Técnica de impresión: Serigrafía
Área de impresión: 6 x 3 cm
Colores: Negro

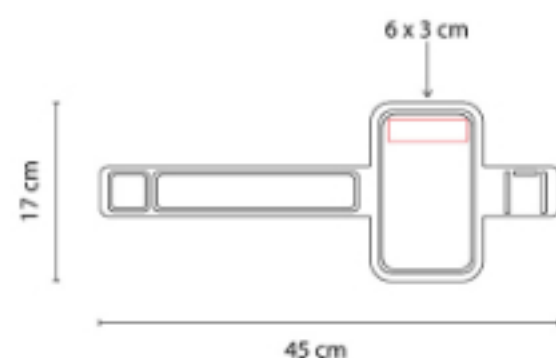

SPO 005
TAPETE DE YOGA ASANA



Material: PVC Tapete / Poliéster Funda
Técnica de impresión: Serigrafía
Área de impresión: 25 x 12 cm Funda
Colores: Negro

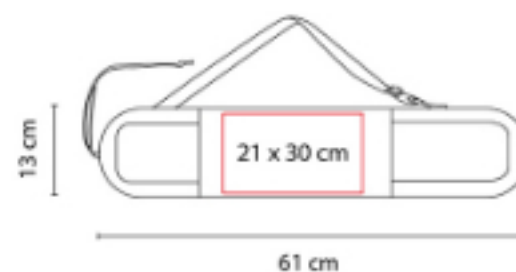

Grosor 5mm. Incluye funda.

SPO 006
MOCHILA PATNA



Material: Poliéster
Técnica de impresión: Serigrafía
Área de impresión: 10 x 15 cm
Colores: Gris

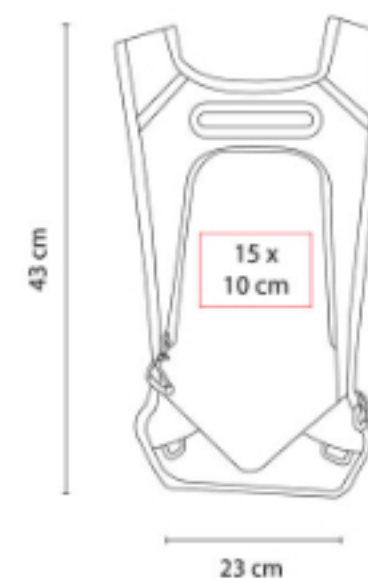

Cierre frontal y trasero. Orificio para bolsa de hidratación. 1 Bolsa interior con cierre.

SPO 010
**BANDAS DE RESISTENCIA
TARBES**



Material: Poliéster / TPE
Técnica de impresión: Serigrafía
Área de impresión: 7 x 14 cm
Colores: Negro



Set de 3 bandas elásticas con diferentes resistencias.

SPO 011
BALÓN YADARK



Material: PVC
Técnica de impresión: Tampografía
Área de impresión: 8 x 4 cm
Colores: Cafe

4 gajos. Peso 200 gr. Costura del dedo medio dan una mejor sensación y movimiento al lanzar el balón.

ZSET 010
**MOUSE EN FORMA DE BALON
DE FUTBOL**

Material: Plástico
Técnica de impresión: Tampografía
Área de impresión: 4.5 x 1.5 cm
Colores: Blanco

Mouse retráctil en forma balón de fútbol.

JM 001
DOMINÓ BIKANER



Material: Aluminio Estuche / Plástico Fichas
Técnica de impresión: Láser / Pantógrafo / Serigrafía
Área de impresión: 13 x 1.5 cm
Colores: Plata

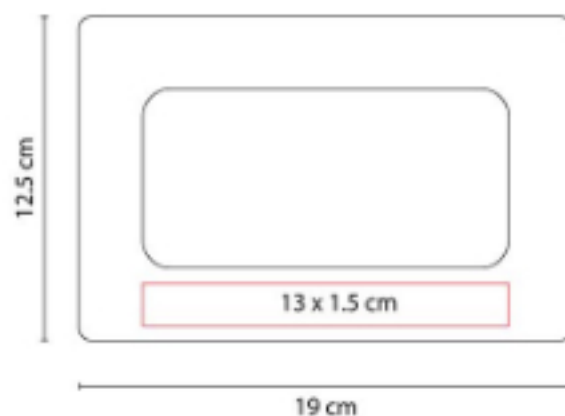

Incluye estuche de aluminio con 28 piezas.

JM 002
DOMINÓ COMPACTO



Material: Aluminio Estuche / Plástico Fichas
Técnica de impresión: Láser / Pantógrafo / Serigrafía
Área de impresión: 9 x 5 cm
Colores: Plata

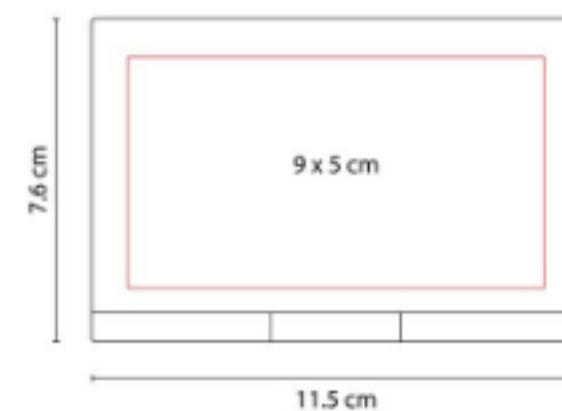

Incluye estuche de aluminio con 28 piezas.

JM 004
MALETÍN DE POKER BELLAGIO



Material: Metal Estuche / Plástico Fichas y Dados
Técnica de impresión: Láser / Pantógrafo / Serigrafía
Área de impresión: 8 x 6 cm
Colores: Plata

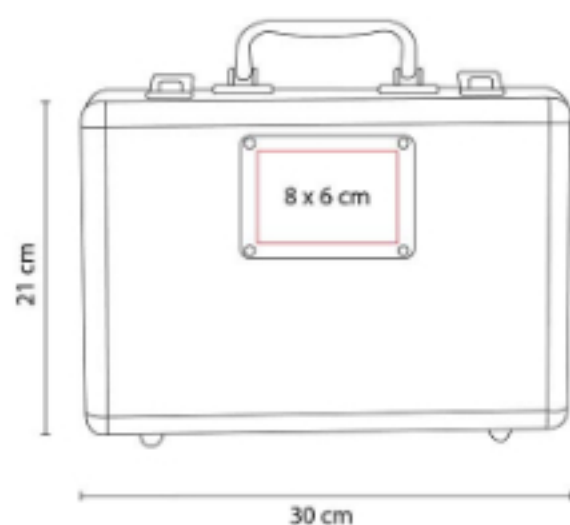

Incluye 200 fichas, 2 barajas plastificadas, 5 dados, 1 ficha de dealer y llaves.

JM 009
JUEGO DE CARTAS ROYAL



Material: Curpiel
Técnica de impresión: Serigrafía
Área de impresión: 7 x 12 cm
Colores: Negro

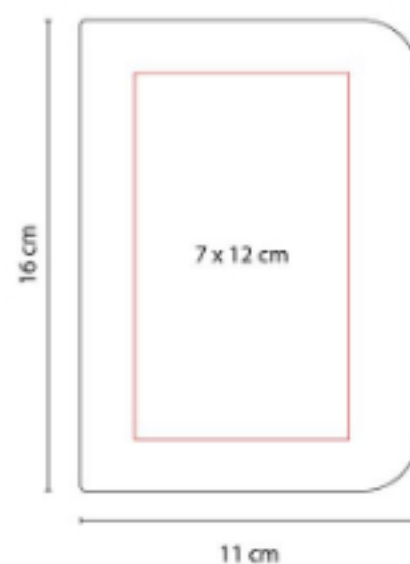

Estuche de curpiel con 2 barajas plastificadas, libreta y bolígrafo.

JM 014
MINI MALETÍN DE POKER LUCKY



Material: Metal Estuche / Plástico Fichas y Dados
Técnica de impresión: Láser / Pantógrafo / Serigrafía
Área de impresión: 4.5 x 3.5 cm
Colores: Plata

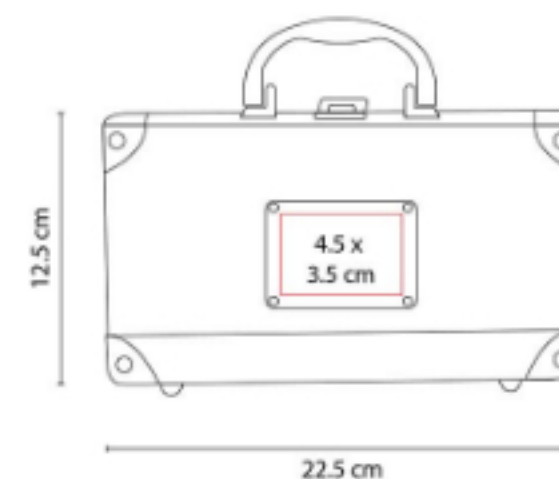

Incluye 50 fichas, 1 baraja plástica, 1 ficha de dealer y llaves.

JM 017
SET DE JUEGO NAMIBIA



Material: Madera / Plástico
Técnica de impresión: Láser / Serigrafía
Área de impresión: 17 x 10 cm
Colores: Madera

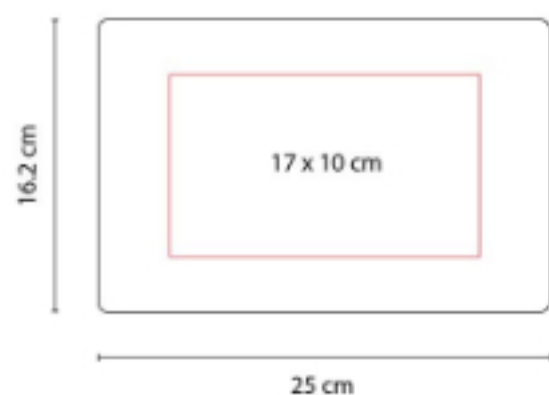

Incluye estuche de madera con juego de ajedrez, backgammon, 2 barajas plastificadas y dominó de 28 piezas.

JM 021
CUBILETE KENTAUR



Material: Curpiel Vaso / Plástico Dados
Técnica de impresión: Serigrafía
Área de impresión: 4.5 x 4 cm
Colores: Negro

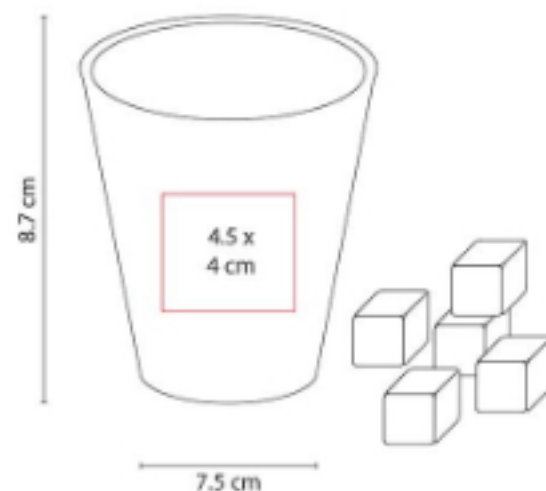

Incluye 5 dados.

JM 022
CUBILETE CON DESTAPADOR



Material: Plástico / Metal
Técnica de impresión: Serigrafía / Tampografía
Área de impresión: 4 x 2 cm
Colores: Negro

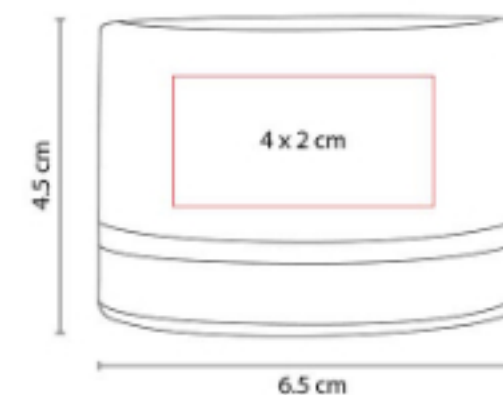

Incluye 5 dados y destapador.

JM 040
TORRE DE BLOQUES ZINDER



Material: Madera
Técnica de impresión: Láser / Serigrafía
Área de impresión: 5 x 0.7 cm Ficha
Colores: Beige

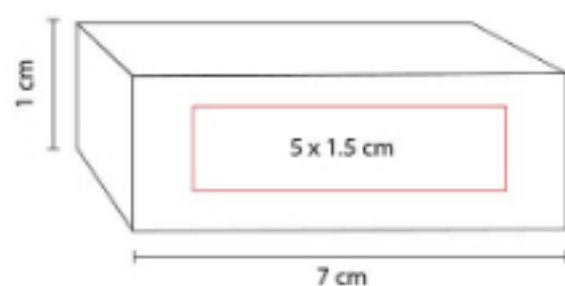

Incluye 60 piezas de madera.

JM 045
DOMINÓ KATAVI



Material: Madera Estuche / Plástico Fichas
Técnica de impresión: Láser / Serigrafía
Área de impresión: 13 x 3 cm
Colores: Beige



Incluye caja de madera con 28 piezas.

JM 050
SET DE JUEGO ARUA



Material: Madera Estuche / Plástico Fichas
Técnica de impresión: Láser / Serigrafía
Área de impresión: 16 x 14 cm
Colores: Negro

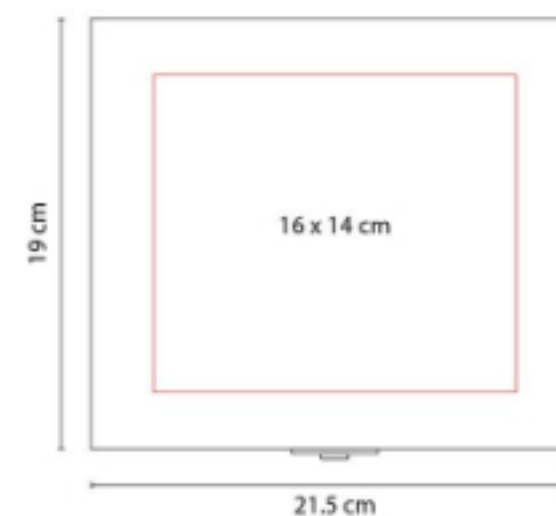

Incluye caja de madera, dominó con 28 piezas, 2 barajas y 5 dados.

JM 065
MINI PONG JERICO



TIEMPO LIBRE | ENTRETENIMIENTO



Material: Madera Base / Plástico Vasos
Técnica de impresión: Láser / Serigrafía
Área de impresión: 10 x 3 cm
Colores: Madera

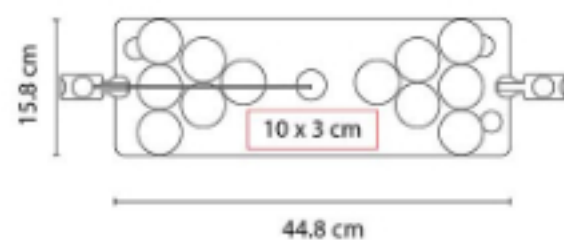

Mini beerpong con 12 vasos.

JM 070
DOMINÓ KAVALA



Material: Plástico
Técnica de impresión: Serigrafía
Área de impresión: 9 x 4 cm
Colores: Blanco

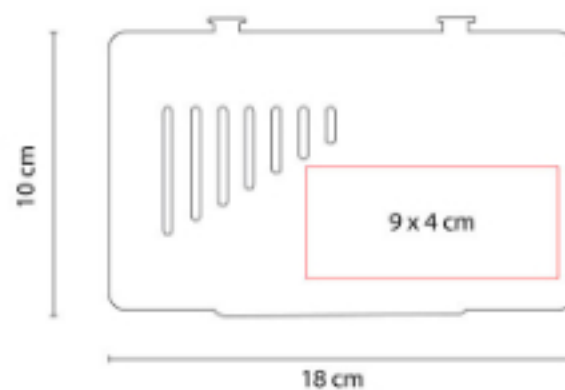

Incluye estuche de plástico con 28 piezas.

JM 075
SET DE JUEGO HOFUF



Material: Madera Estuche / Plástico Fichas y Dados
Técnica de impresión: Láser / Serigrafía / Tampografía
Área de impresión: 15 x 9 cm
Colores: Negro

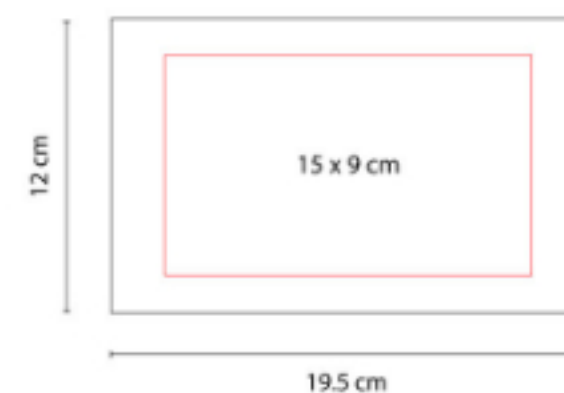

Incluye estuche de madera con 5 dados, 2 barajas plastificadas y dominó de 28 piezas.

JM 080
JUEGO DE GATO JUNK

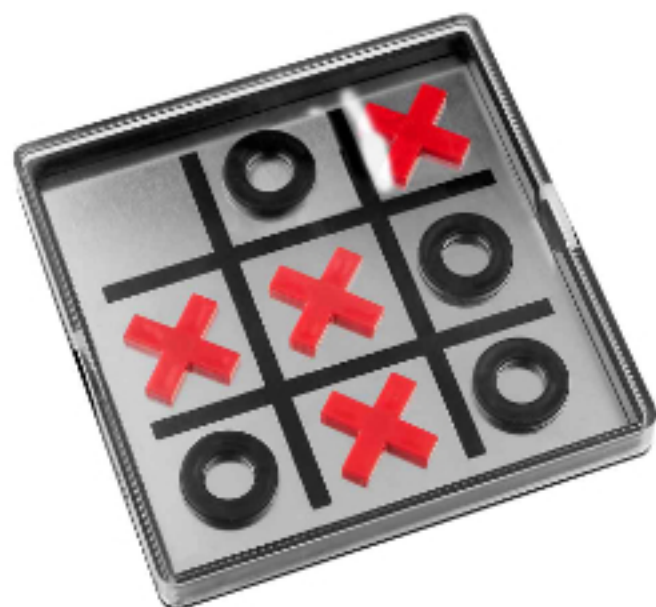

Material: Plástico / Aluminio
Técnica de impresión: Serigrafía
Área de impresión: 9 x 9 cm
Colores: Negro



Incluye 4 círculos y 4 cruces magnéticos.

JM 085
JUEGO DE CARTAS DE CARTÓN



Material: Cartón
Técnica de impresión: Serigrafía /
Tampografía
Área de impresión: 3.5 x 5 cm
Colores: Beige

Incluye 1 baraja y caja individual de papel kraft.

JM 090
SET DE JUEGO SOANA

**NUEVO
2023**



Colores: Beige



TIEMPO LIBRE | ENTRETENIMIENTO

A person wearing blue jeans is kneeling on a grey floor, working on the engine of a car. They are using a pair of pliers to adjust a component. In the foreground, there is an open black toolbox containing several screwdrivers and a hammer. A white plastic container is also visible. The background is a teal color with a pattern of white dots.

HERRAMIENTAS

Desarmadores y Flexómetros
Navajas y Sets
Lámparas
Auto

NAVAJAS Y SETS



HER 06 MINI NAVAJA BULLET



Material: Metal
Técnica de impresión: Láser / Pantógrafo / Serigrafía
Área de impresión: 1 x 2.5 cm
Colores: Plata

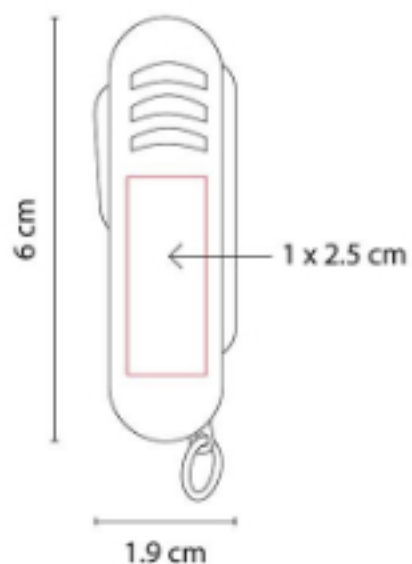

Contiene navaja, tijeras y destapador con punta de desarmador plano.

LAM 600 LÁMPARA CON NAVAJA PATHFINDER



Material: Metal / Plástico
Técnica de impresión: Láser / Pantógrafo / Serigrafía
Área de impresión: 1.7 x 4 cm
Colores: Plata

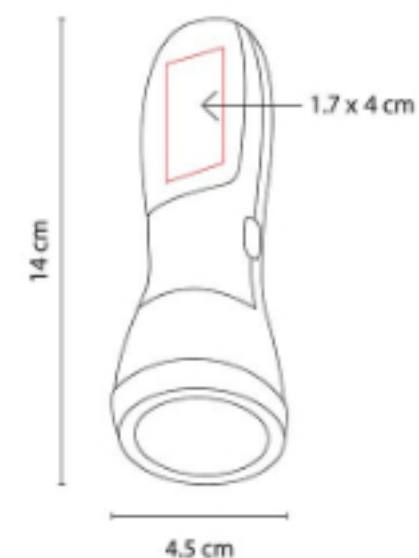

Navaja de 8 funciones y lámpara de 4 LEDs con flash. Incluye baterías (3 pilas AAA) y estuche.





ST 035
NAVAJA EMORY



Material: Metal
Técnica de impresión: Láser / Pantógrafo / Serigrafía
Área de impresión: 0.8 x 3 cm
Colores: Gris Mate

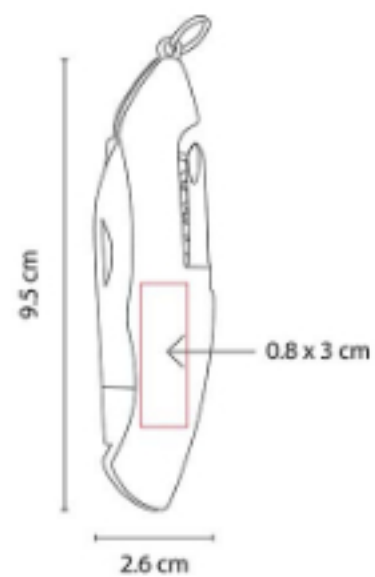

6 Funciones. Incluye funda.

ST 081
NAVAJA COLVILLE



Material: Metal
Técnica de impresión: Láser / Pantógrafo / Serigrafía
Área de impresión: 1 x 4 cm
Colores: Plata

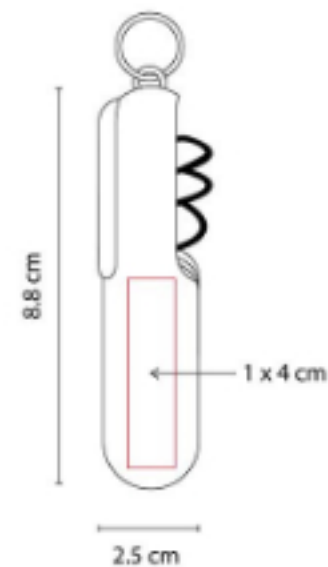

1 LED y 11 funciones. Incluye 3 baterías de botón y funda.

LÁMPARAS



LAM 100 LÁMPARA KOBOK



Material: Metal / Plástico
Técnica de impresión: Serigrafía
Área de impresión: 1.1 x 2.3 cm
Colores: Azul, Negro, Plata, Rojo

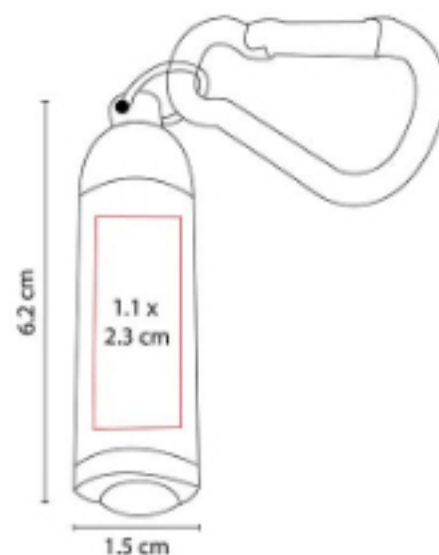

1 LED. Incluye carabina y 3 baterías de botón.

LAM 1070 LÁMPARA SWAN



Material: Plástico
Técnica de impresión: Serigrafía /
Tampografía
Área de impresión: 4 x 2 cm
Colores: Blanco

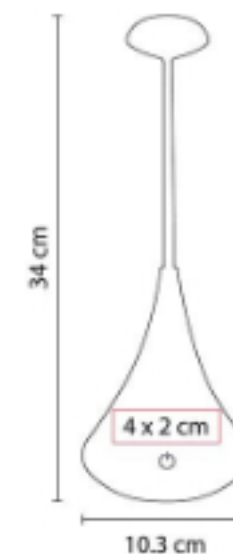

12 LEDS. Cuello flexible y ajustable. Funciona con baterías y con cable USB. Intensidad de luz ajustable.





LAM 1090
LÁMPARA TAUBER



Material: Plástico / Metal
Técnica de impresión: Serigrafía /
Tampografía
Área de impresión: 5 x 2 cm
Colores: Blanco



5 LEDS con cuello flexible y ajustable.
Baterías no incluidas (3 pilas AA).

LAM 1100
LÁMPARA ATRAN



Material: Aluminio / Plástico
Técnica de impresión: Serigrafía / Láser
Área de impresión: 1 x 4 cm
Colores: Rojo

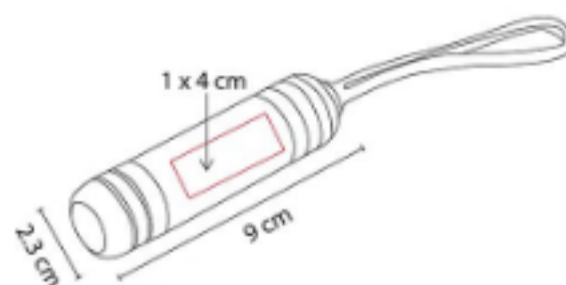

1 LED con 2 puntas planas y 2 puntas de cruz.

LAM 1110
LÁMPARA AMAL



Material: Metal
Técnica de impresión: Láser / Serigrafía /
Termograbado
Área de impresión: 1 x 3.3 cm
Colores: Negro

6 LEDS. Incluye imán, martillo, corta cinturón
y correa.

LAM 1120
LÁMPARA HAMLET



Material: Plástico
Técnica de impresión: Serigrafía /
Tampografía
Área de impresión: 3 x 13 cm
Colores: Blanco



20 leds. Funciona con baterías y con cable USB. No incluye baterías (3 pilas AA).

LAM 300
LÁMPARA RIDER



Material: Plástico
Técnica de impresión: Serigrafía
Área de impresión: 1 x 2.7 cm
Colores: Blanco, Plata

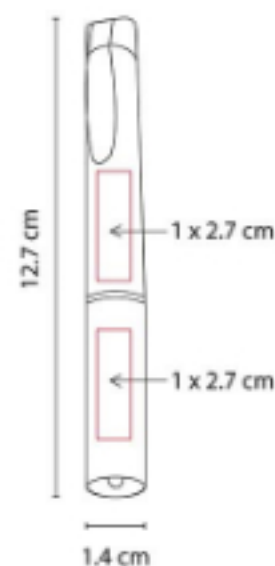

1 LED, luz blanca. Incluye 3 baterías de botón.

LAM 550
LÁMPARA ANGUS



Material: Aluminio
Técnica de impresión: Láser / Pantógrafo /
Serigrafía
Área de impresión: 2.2 x 3.8 cm
Colores: Azul, Plata



9 LEDS. Incluye cordón y baterías (3 pilas AAA).





LAM 700 LÁMPARA RUSH



Material: Metal
Técnica de impresión: Láser / Pantógrafo / Serigrafía
Área de impresión: 2.2 x 1.1 cm
Colores: Rojo



6 LEDS. Incluye correa con gancho y 2 baterías de botón.

LAM 850 LÁMPARA EDER



Material: Plástico
Técnica de impresión: Serigrafía
Área de impresión: 1 x 4 cm
Colores: Azul

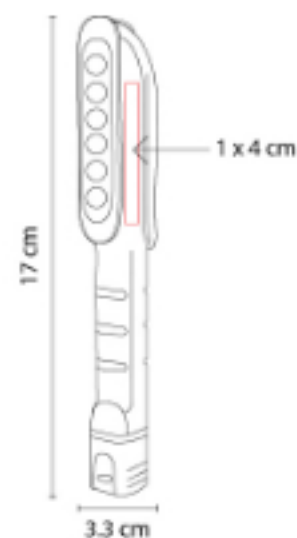

Lámpara de 7 leds, incluye clip y baterías (3 pilas AAA).

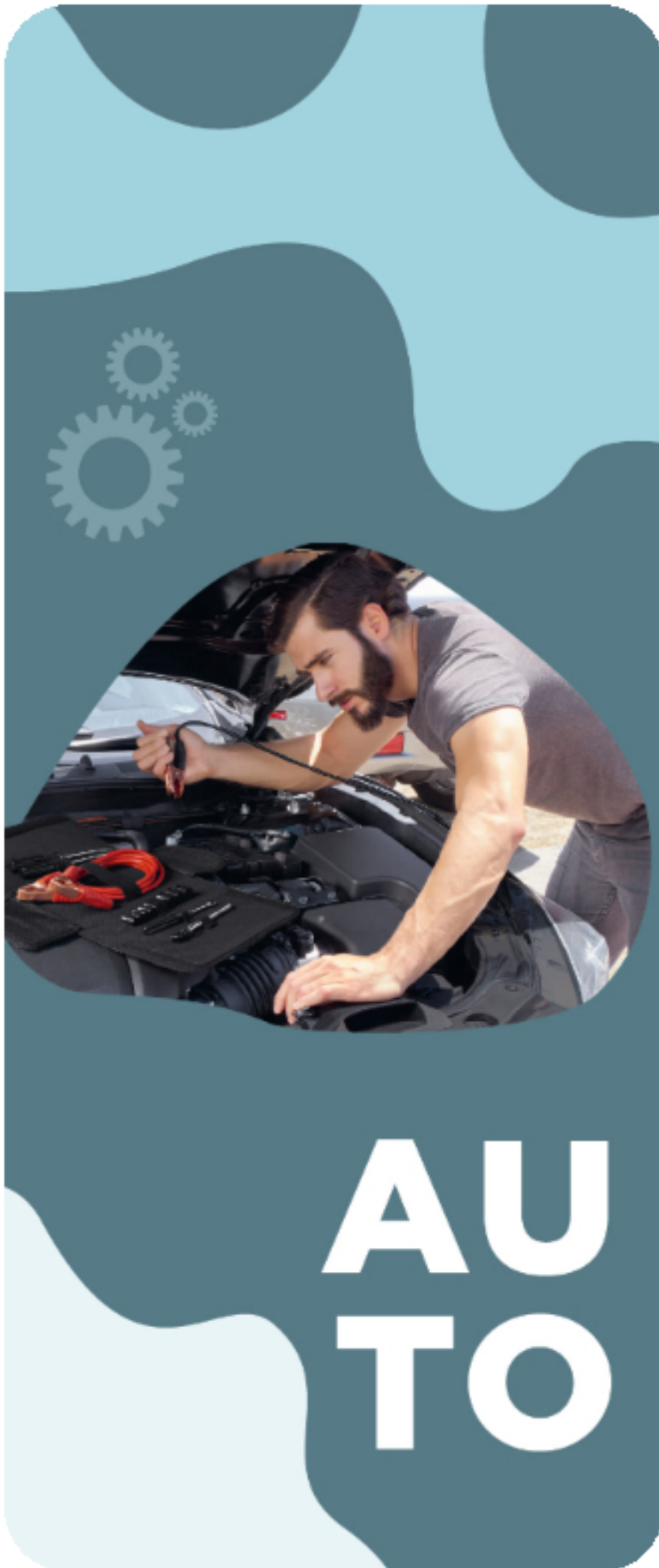

HER 01
MEDIDOR DE PRESIÓN EDFU



Material: Plástico
Técnica de impresión: Serigrafía
Área de impresión: 0.7 x 4 cm
Colores: Plata



Máxima medición 50 libras.

HER 012
SET DE HERRAMIENTAS EMERGENCY



Material: Estuche de Loneta / Metal / Plástico
Técnica de impresión: Bordado / Serigrafía
Área de impresión: 16 x 24 cm
Colores: Negro

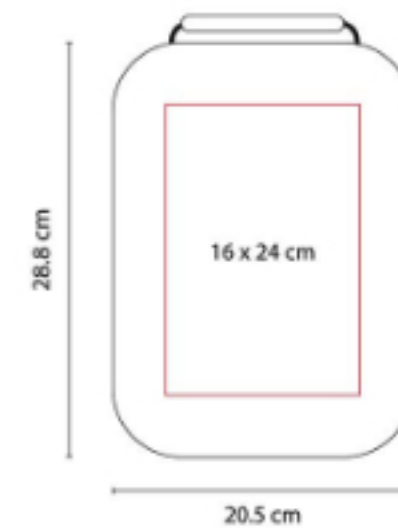

Contiene cables para pasar corriente (300 amp), lámpara de 16 cm, pinzas, desarmador y puntas para desarmador.





HER 020
SET DE EMERGENCIA ANKER



Material: Plástico / Poliéster / Metal
Técnica de impresión: Láser en Placa
Metálica / Serigrafía en Estuche
Área de impresión: 11 x 10 cm Estuche / 3
x 1.5 cm Placa
Colores: Negro

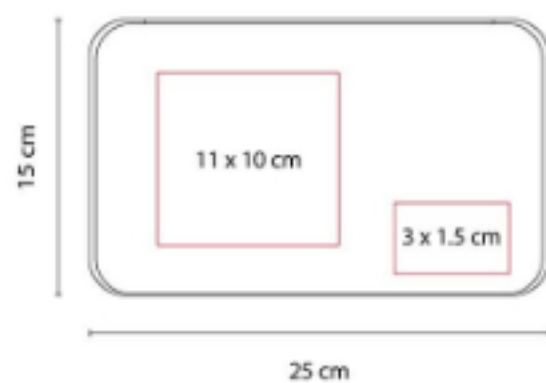

HER 025
PARASOL MADAGASCAR



Material: Poliéster
Técnica de impresión: Serigrafía
Área de impresión: 90 x 40 cm
Colores: Naranja, Plata



Parasol plegable.

HER 047
SET DE EMERGENCIA HUESCA



Material: Tela / Plástico / Metal
Técnica de impresión: Serigrafía
Área de impresión: 20 x 5 cm
Colores: Negro

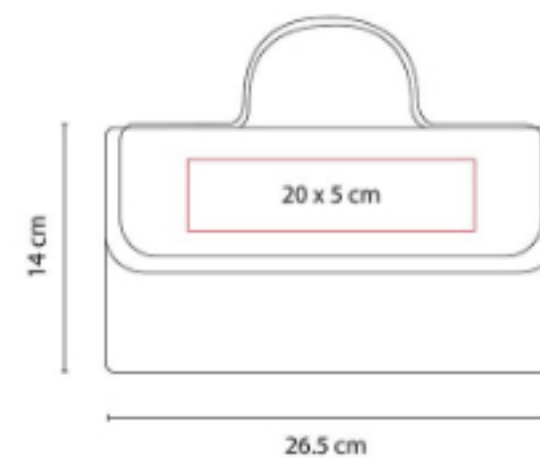

HER 051
MEDIDOR DE PRESIÓN KUNST



Material: Metal / Plástico
Técnica de impresión: Serigrafía
Área de impresión: 0.7 x 10 cm
Colores: Plata

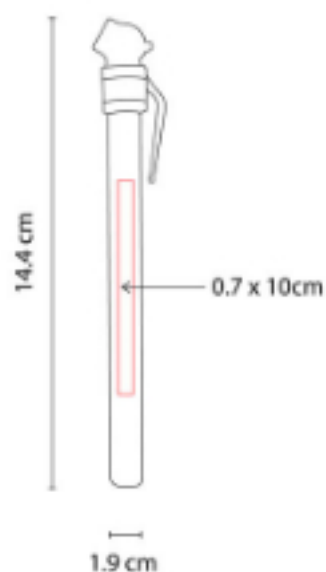

Máxima medición 50 libras.

PRO 024
PORTA PLACA



Material: Plástico
Técnica de impresión: Serigrafía
Área de impresión: 23 x 2 cm
Colores: Negro

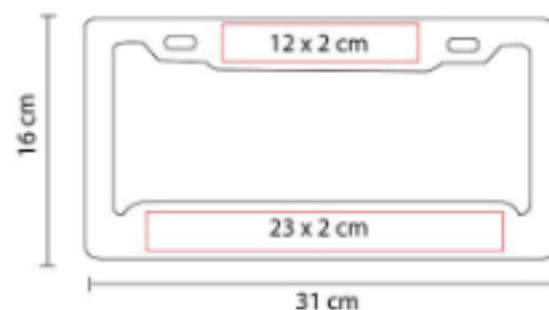

Porta placa de plástico para automóvil.

SLD 031
TOALLAS FINKE



Material: Plástico
Técnica de impresión: Tampografía
Área de impresión: 4 x 3 cm
Colores: Gris

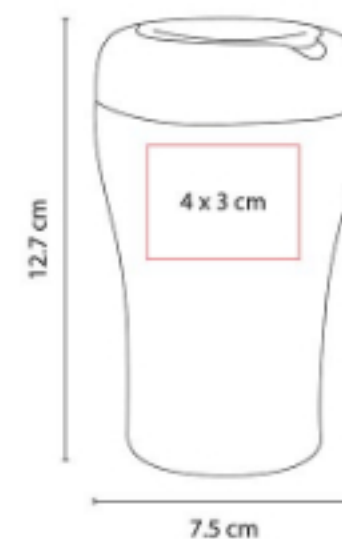

Contiene 25 toallitas húmedas.



HOGAR



BBQ
Tablas y Sets para Quesos
Cubiertos y Accesorios
Mascotas
Bar

BBQ



BBQ 002 ASADOR CON HIELERA CAMPING



Material: Metal / Poliéster
Técnica de impresión: Bordado / Serigrafía
Área de impresión: 12 x 12 cm
Colores: Negro

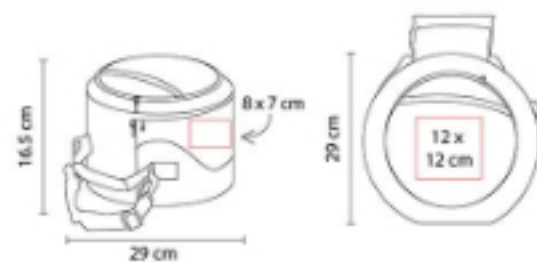

Incluye parrilla. Hielera sólo en la parte superior.

BBQ 003 SET DE BBQ SNAZZY



Material: Acero Inoxidable
Utensilios y PVC Estuche
Técnica de impresión: Láser en Utensilios /
Serigrafía en Estuche
Área de impresión: 33 x 5.5 cm
Colores: Plata

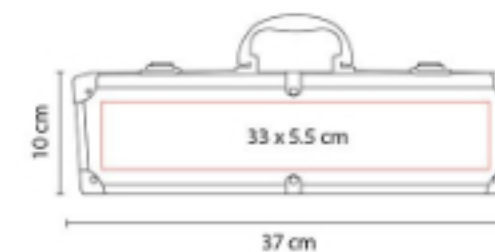

Incluye pinzas, espátula, tenedor y estuche metálico.



HOGAR | BBQ



BBQ 008 SET DE BBQ LERNA



Material: Acero Inoxidable Utensilios /
Poliéster Hielera
Técnica de impresión: Bordado / Serigrafía
Área de impresión: 12 x 10 cm
Colores: Negro



Bolsa principal con función de hielera.

BBQ 009 ASADOR KAOKO



Material: Metal
Técnica de impresión: Serigrafía
Área de impresión: 10 x 7 cm
Colores: Negro

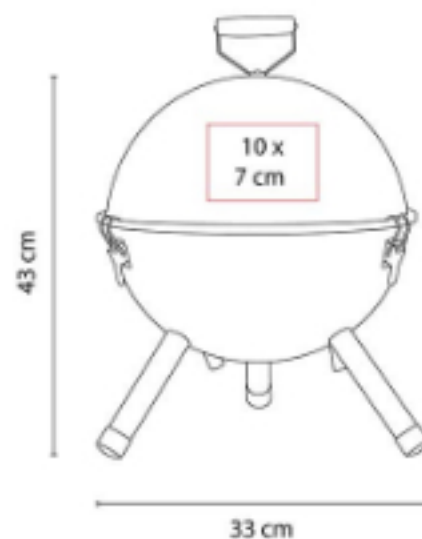

Incluye parrilla.

BBQ 010 SET DE BBQ WAHIBA



Material: Acero Inoxidable y Madera
Utensilios / Poliéster Maletín
Técnica de impresión: Serigrafía
Área de impresión: 30 x 7 cm
Colores: Negro

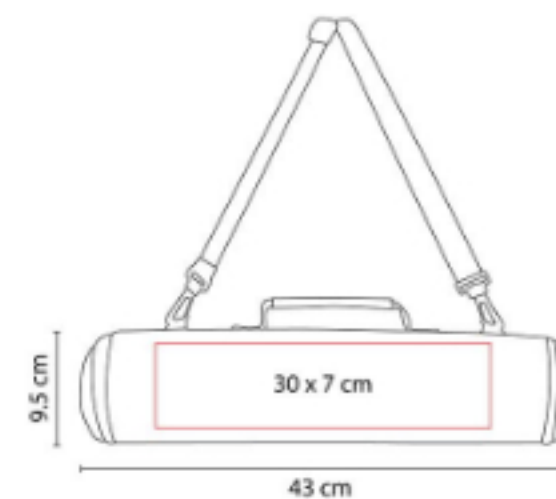

Maletín con correa ajustable. Incluye pinza,
brocha, tenedor, espátula, brochetas y
pinchos para mazorcas.

BBQ 011
SET BBQ TAROUDANT



Material: Acero Inoxidable y Madera
Utensilios / Poliéster Mandil
Técnica de impresión: Bordado / Serigrafía
Área de impresión: 20 x 8 cm
Colores: Negro

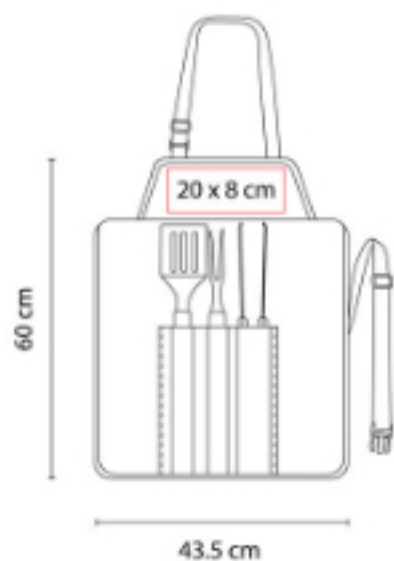

Set de BBQ en delantal. Incluye espátula, pinzas y tenedor.

BBQ 012
SET DE BBQ NOGAL



Material: Acero Inoxidable y Plástico
Utensilios / Plástico Maletín
Técnica de impresión: Serigrafía
Área de impresión: 19 x 11 cm
Colores: Negro



Incluye pinza, brocha, espátula, cepillo de limpieza, tenedor y brochetas.

BBQ 013
ASADOR MAKY



Material: Metal
Técnica de impresión: Serigrafía
Área de impresión: 10 x 6 cm
Colores: Negro



Incluye parilla.



BBQ 014
ASADOR DAMIAN



Material: Metal
Técnica de impresión: Serigrafía
Área de impresión: 23 x 12 cm
Colores: Negro



Incluye parrilla.

BBQ 015
ASADOR BERNAL



Material: Metal
Técnica de impresión: Serigrafía
Área de impresión: 10 x 5 cm
Colores: Negro



Incluye parrilla y tapa con difusor de temperatura.

BBQ 018
SET DE BBQ MOLT

**NUEVO
2023**



Material: Acero Inoxidable y Madera
Utensilios / Poliéster Estuche
Técnica de impresión: Serigrafía
Área de impresión: 15 x 15 cm
Colores: Gris

Estuche con asas y broches para cerrar.
Incluye tabla de madera, pinzas, tenedor,
cuchillo y pala con destapador.



BBQ 042
SET DE BBQ JASPER



Material: Acero Inoxidable Utensilios /
Poliéster Estuche
Técnica de impresión: Serigrafía
Área de impresión: 11 x 9 cm
Colores: Negro

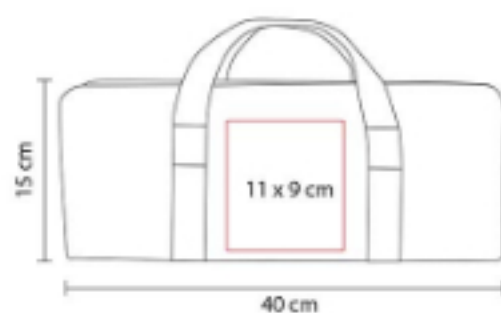

Incluye pinza, tenedor y espátula.

KTC 320



Material: Algodón
Técnica de impresión: Serigrafía / Bordado
Área de impresión: 20 x 15 cm
Colores: Negro

Incluye correa ajustable y 2 bolsas frontales.

SOC 090
SET BBQ SOCCER



Material: Poliéster / Acero Inoxidable /
Madera
Técnica de impresión: Serigrafía / Bordado
Área de impresión: 18 x 8 cm
Colores: Verde

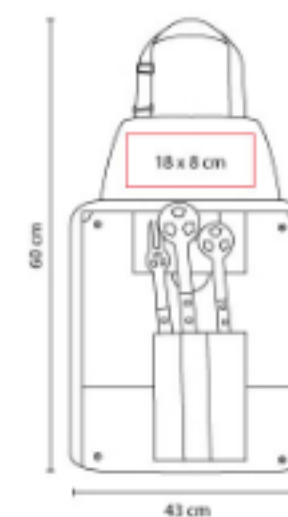

Set de BBQ en delantal. Incluye espátula,
pinzas y tenedor.



HOGAR | BBQ

SOC 960
ASADOR SOCCER



Material: Metal
Técnica de impresión: Serigrafía
Área de impresión: 8 x 5 cm
Colores: Blanco

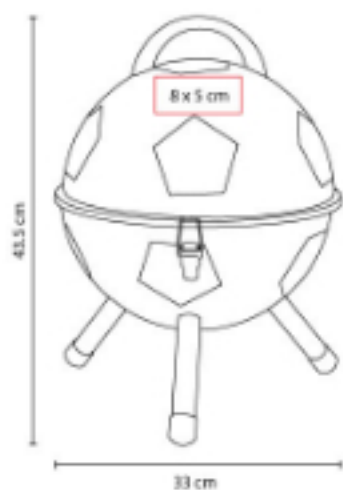

Asador portátil de carbón. Incluye parrilla y tapa con difusor de temperatura.

PET 001
DISPENSADOR BONE



Material: Plástico
Técnica de impresión: Serigrafía
Área de impresión: 2 x 2.5 cm
Colores: Blanco

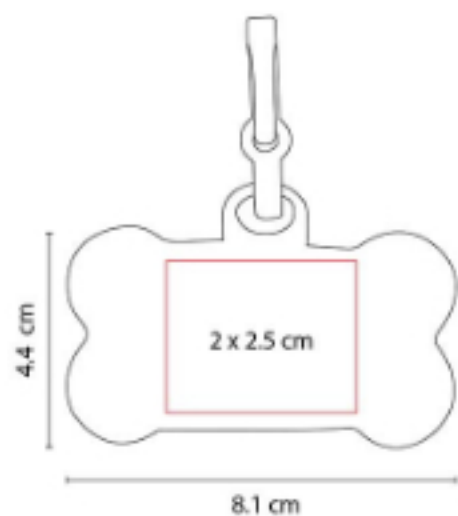

Incluye 20 bolsas de plástico y gancho.

PET 005
PLATO MEALTIME



Capacidad: 600 ml
Material: Plástico
Técnica de impresión: Serigrafía
Área de impresión: 16 x 3 cm
Colores: Blanco



Plato para mascotas.

60300
LICORERA JEBEL

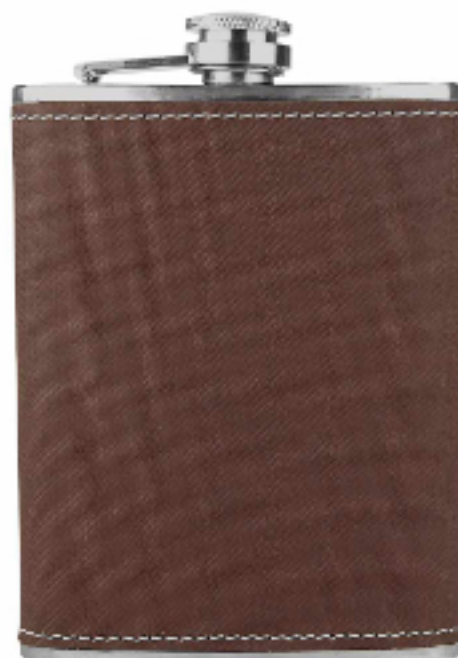

Capacidad: 196 ml
Material: Acero Inoxidable / Curpiel
Técnica de impresión: Láser
Área de impresión: 7 x 7 cm
Colores: Cafe

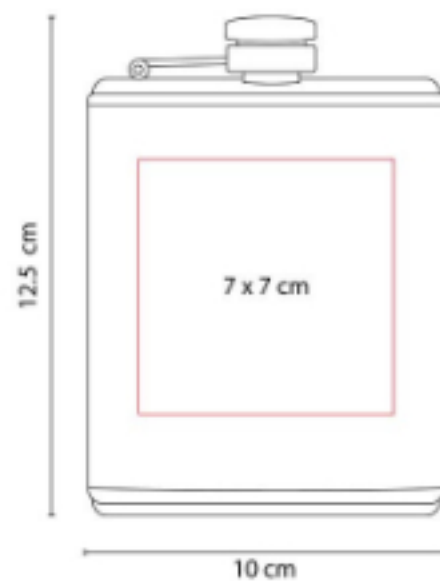

Incluye caja negra de regalo.

60400
LICORERA TOSCANA



Capacidad: 196 ml
Material: Acero Inoxidable / Curpiel
Técnica de impresión: Láser
Área de impresión: 7 x 7 cm
Colores: Negro

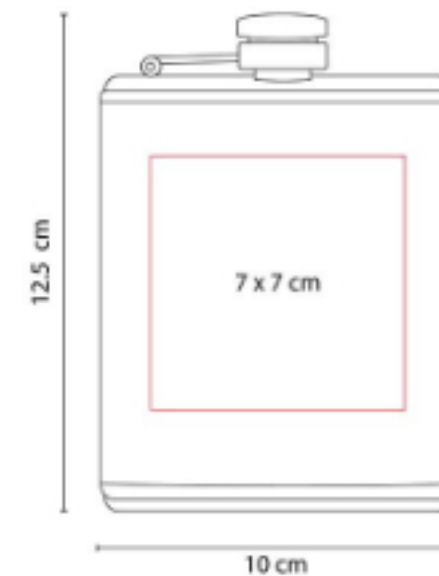

Incluye caja negra de regalo.

60600
**SACACORCHOS AUTOMÁTICO
 MALBEC**



Material: Aluminio / Plástico
Técnica de impresión: Láser / Serigrafía
Área de impresión: 3 x 6 cm
Colores: Plata

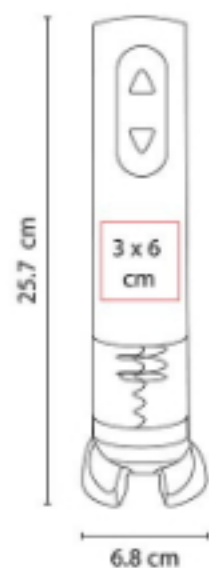

Sacacorchos automático recargable. Incluye adaptador de corriente.

851056
SET PARA VINOS CABERNET



Material: Madera / Metal
Técnica de impresión: Láser / Serigrafía
Área de impresión: 35 x 10 cm
Colores: Negro

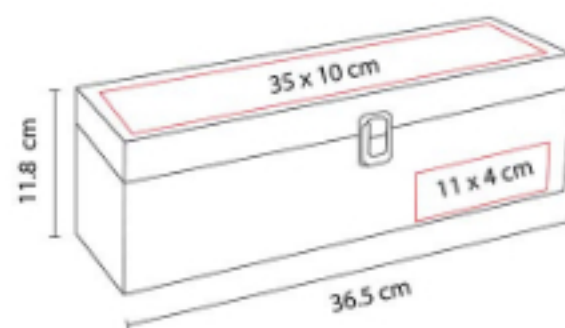

Incluye sacacorchos con navaja, stopper, boquilla y arillo.

851070
SET PARA VINOS JUBA



Material: Madera / Metal
Técnica de impresión: Láser / Serigrafía
Área de impresión: 2 x 12 cm
Colores: Negro

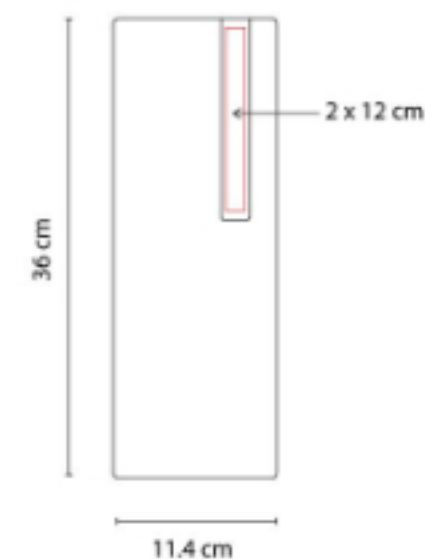

Espacio para una botella. Incluye sacacorchos con navaja, stopper, boquilla y arillo.

851091
SET PARA VINOS MEDITERRÁNEO



Material: Madera / Metal
Técnica de impresión: Láser / Serigrafía
Área de impresión: 13.5 x 16.5 cm
Colores: Cafe

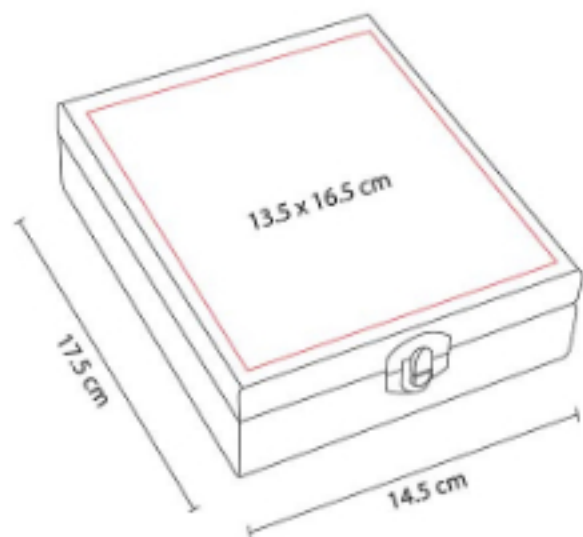

Incluye sacacorchos con navaja, stopper, arillo, termómetro y cortador.

86200
BASE PARA VINOS MERLOT



Material: Curpiel
Técnica de impresión: Láser / Serigrafía
Área de impresión: 7 x 2 cm
Colores: Cafe

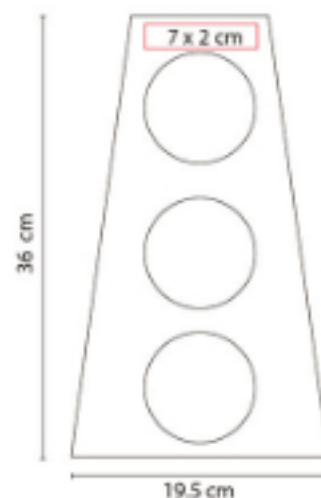

Base plegable para 3 botellas.

86300
ESTUCHE PARA VINOS MOLORI



Material: Curpiel
Técnica de impresión: Láser / Serigrafía
Área de impresión: 7 x 20 cm
Colores: Negro

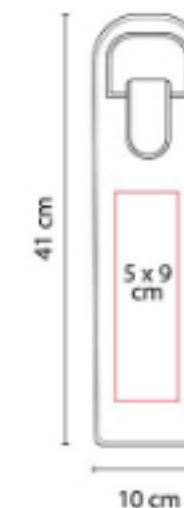

Bolsa curpiel porta botellas con broche metálico imantado.

86400
**ESTUCHE PARA VINOS
PALERMO**



Material: Yute
Técnica de impresión: Serigrafía
Área de impresión: 8.5 x 28 cm
Colores: Beige

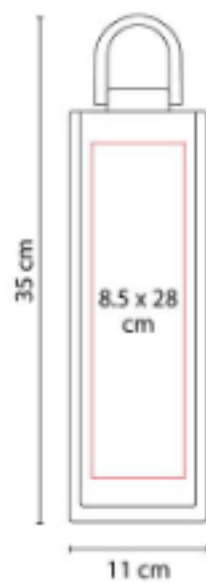

Interior plastificado. Agarraderas de madera.

87200
LICORERA BRISTOL



Capacidad: 196 ml
Material: Acero Inoxidable / Curpiel
Técnica de impresión: Láser / Serigrafía /
Tampografía / Termograbado
Área de impresión: 7 x 7 cm Licorera / 2.2 x
1.7 cm Vasos
Colores: Negro

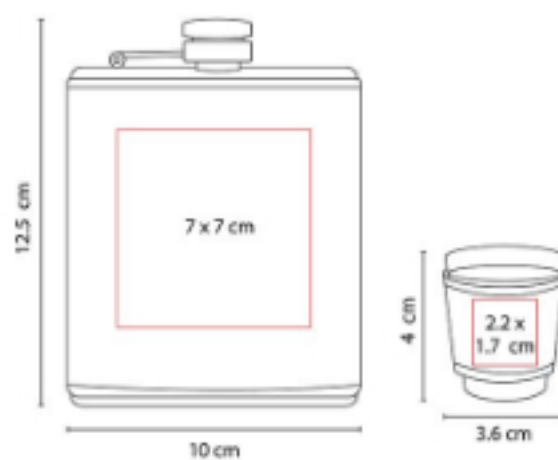

Incluye licorera, 2 vasos metálicos, embudo y caja de regalo.

90300
SACACORCHOS IRINA



Material: Acero Inoxidable
Técnica de impresión: Láser / Serigrafía
Área de impresión: 1 x 3 cm
Colores: Negro

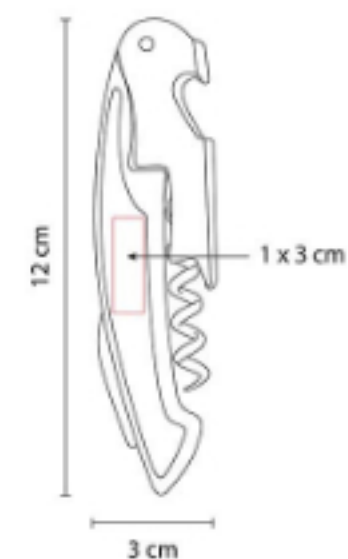

Incluye sacacorchos, navaja y destapador.

98641
SET PARA VINOS PAMPLONA



Material: Curpiel / Metal / Terciopelo
Técnica de impresión: Láser / Serigrafía
Área de impresión: 11.5 x 4.5 cm
Colores: Cafe

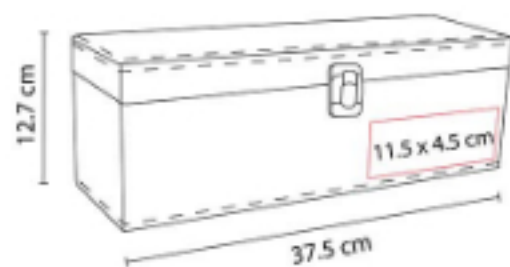

Incluye sacacorchos con navaja, stopper, boquilla y arillo. No incluye botella.

BAR 001
PORTAVASOS PORTER



Material: Plástico / Metal
Técnica de impresión: Serigrafía / Tampografía
Área de impresión: 4 x 4 cm
Colores: Blanco

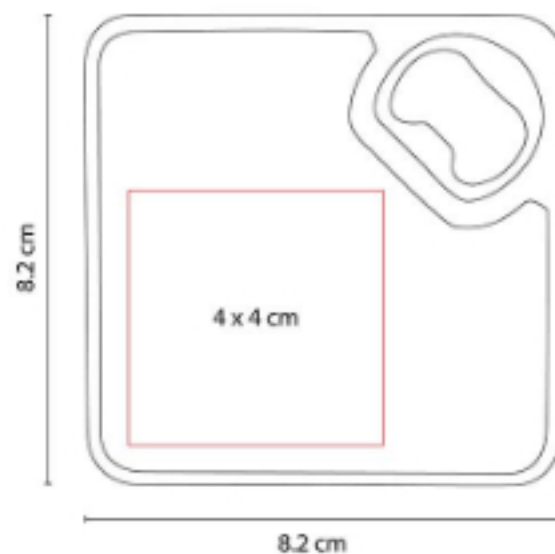

Portavasos con destapador.

BAR 002
ESTUCHE PARA VINOS GODELLO



Material: Madera
Técnica de impresión: Láser / Serigrafía
Área de impresión: 16 x 7 cm
Colores: Beige



Espacio para una botella. Estuche con función de charola de servicio.

BAR 003
SET PARA VINOS ARENI



Material: Metal
Técnica de impresión: Láser / Pantógrafo / Serigrafía
Área de impresión: 10 x 7 cm
Colores: Plata

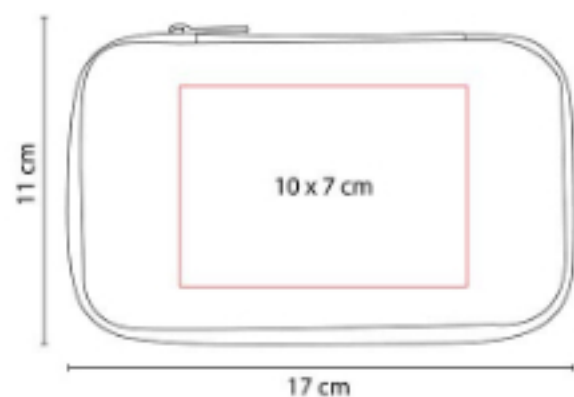

Estuche con boquilla, arillo y sacacorchos con navaja.

BAR 004
BASE PARA VINOS LOUDI



Material: Madera
Técnica de impresión: Láser
Área de impresión: 8 x 20 cm
Colores: Beige

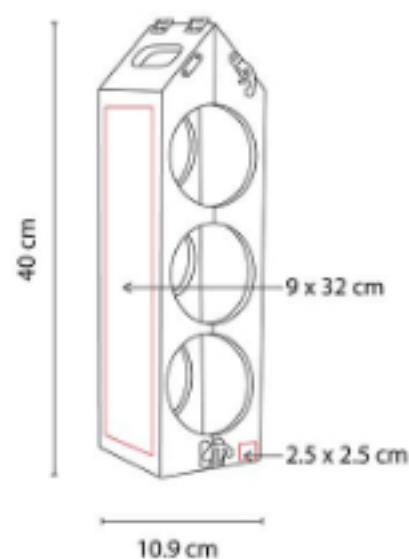

Espacio para una botella. Con función de porta botellas.

BAR 006
SET PARA VINOS TIFLIS



Material: Poliuretano / Metal / Plástico
Técnica de impresión: Láser / Serigrafía
Área de impresión: 10 cm Diámetro
Colores: Negro

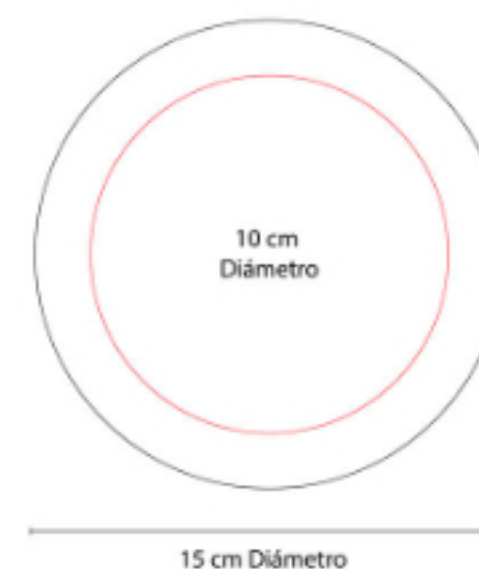

Incluye sacacorchos con navaja, stopper, boquilla y arillo.



HOGAR | BAR



BAR 009 PORTABOTELLAS VILNA



Material: Poliéster / PEVA
Técnica de impresión: Serigrafía
Área de impresión: 10 x 10 cm
Colores: Gris

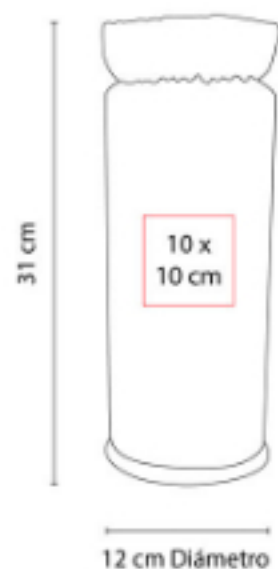

Set de porta botellas y sacacorchos con navaja y destapador. Interior térmico. Incluye correa.

BAR 010 SET SHAKER SKOPJE



Material: Acero Inoxidable
Técnica de impresión: Láser / Pantógrafo / Serigrafía / Tampografía
Área de impresión: 4 x 4 cm Shaker
Colores: Plata



Set para preparación de bebidas con base. Incluye shaker, pinzas, sacacorchos, dosificador, colador y cuchillo.

BAR 011 DESTAPADOR LEIXO



Material: Madera / Metal
Técnica de impresión: Láser / Serigrafía
Área de impresión: 3 x 8 cm
Colores: Beige



Destapador para botellas. Incluye argolla adicional para que pueda ser enganchado y tenerlo siempre al alcance.

BAR 013
LICORERA MOODGET



Capacidad: 177 ml
Material: Acero Inoxidable
Técnica de impresión: Láser / Serigrafía /
Tampografía
Área de impresión: 7 x 7 cm
Colores: Plata



BAR 014
LICORERA JUMBO



Capacidad: 64 oz, 1.8 litros
Material: Acero Inoxidable
Técnica de impresión: Láser / Serigrafía /
Tampografía
Colores: Plata



BAR 015
LICORERA CRAPSTONE



Capacidad: 177 ml
Material: Acero inoxidable
Área de impresión: 8 x 9 cm
Colores: Negro



Licorera con tapa de rosca.



HOGAR | BAR



BAR 016
SET SHAKER CONWY



Capacidad: 750 ml
Material: Acero Inoxidable
Colores: Negro



BAR 017
SET DE PORTAVASOS CULMO



Material: Bambú / Polietileno
Técnica de impresión: Serigrafía / Láser
Área de impresión: Bambú 6 x 3 cm /
Polietileno 5 x 1 cm
Colores: Beige

Incluye 2 piezas de portavasos redondo.

BAR 018
SET PARA VINOS VERDOT



Material: Bambú / Metal
Técnica de impresión: Serigrafía / Láser
Área de impresión: 30 x 8 cm
Colores: Beige

Estuche de bambú con espacio para una botella. Incluye sacacorchos con navaja y destapador, stopper, boquilla y arillo.

BAR 019
SHAKER



Material: Yute / Algodón
Técnica de impresión: Serigrafía / Bordado
Área de impresión: 10 x 15 cm
Colores: Negro

Bolsa para botella de vino.

BAR 020
SHAKER

**NUEVO
2023**



Capacidad: Shaker 500ml / Vaso 350ml
Material: Acero Inoxidable / Caja Kraft
Técnica de impresión: Serigrafía / Láser
Área de impresión: 6 x 8 cm Shaker / 6 x 5 cm Vaso
Colores: Negro

Set para preparación de bebidas. Incluye shaker y vaso metálico de doble pared, sellados al vacío.

BAR 021
SET PARA VINOS NABID

**NUEVO
2023**



Material: Metal / Plástico
Técnica de impresión: Serigrafía / Tampografía
Área de impresión: 3 x 3 cm Sacacorcho
Colores: Negro



HOGAR | BAR

BAR 022
SET DE SACACORCHO



HOGAR | BAR

**NUEVO
2023**



Capacidad: 237 ml
Material: Acero Inoxidable / Silicón
Técnica de impresión: Serigrafía / Láser
Área de impresión: 5 x 2 cm
Colores: Negro

Licorera metálica con tapa de rosca para evitar derrames. Incluye mini asa de silicón.

KTC 095
DESTAPADOR AKIL



Material: Plástico
Técnica de impresión: Serigrafía
Área de impresión: 2 x 5 cm
Colores: Blanco

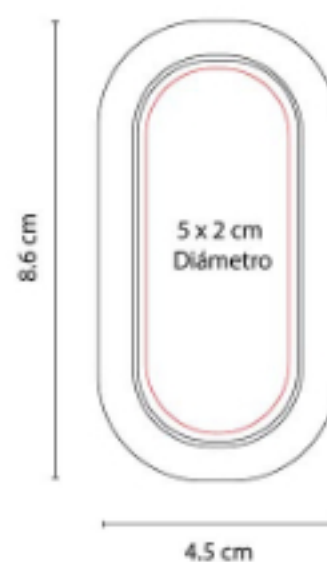

Destapador con imán.

KTC 200
SET DE PORTAVASOS PREMIUM



Material: Curpiel
Técnica de impresión: Láser / Serigrafía
Área de impresión: 7 x 5 cm
Colores: Negro

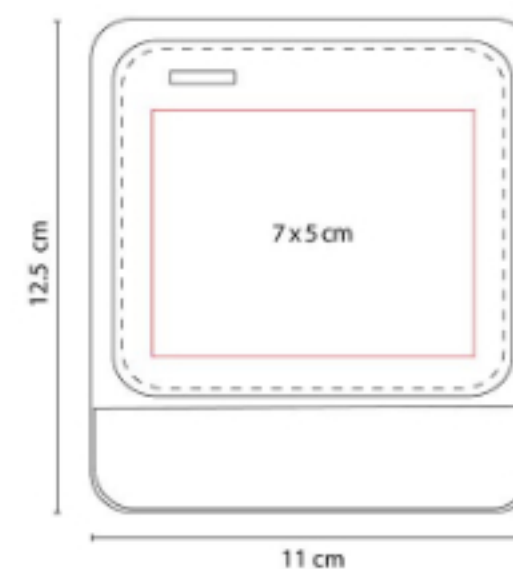

Incluye 4 portavasos.



NI ÑOS

Artículos Escolares
Alcancías
Juguetes



DPO 008 LÁPIZ DE MADERA



Material: Madera
Técnica de impresión: Serigrafía
Área de impresión: 0.6 x 10 cm
Colores: Amarillo, Azul, Azul Marino, Blanco, Negro, Rojo, Verde

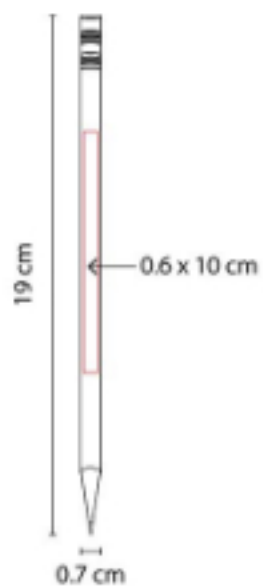

Lápiz punta 2B, No. 2. (Se entrega sin afilar).

DPO 010-1 BORRADOR



Material: Goma
Técnica de impresión: Serigrafía
Área de impresión: 3 x 2.2 cm
Colores: Blanco

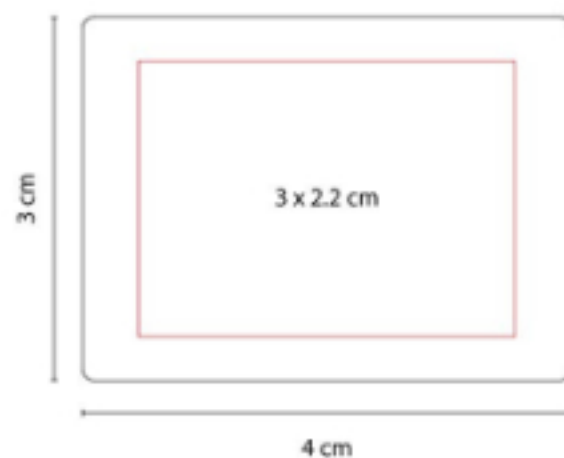

DPO 011-1 COLORES CORTOS



Material: Madera / Caja de Cartón
Técnica de impresión: Serigrafía
Área de impresión: 3 x 4 cm
Colores: Blanco

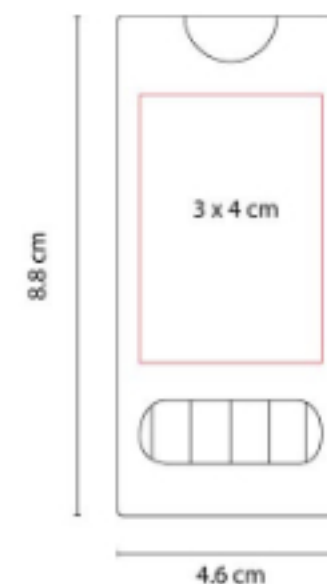

Caja de cartón con 6 colores cortos.

DPO 014
CAJA DE CRAYONES

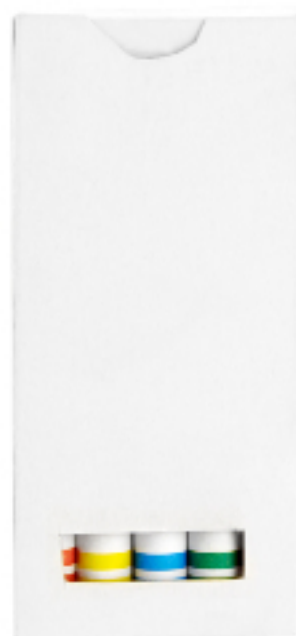

Material: Cera / Caja de Cartón
Técnica de impresión: Serigrafía
Área de impresión: 3 x 4.5 cm
Colores: Blanco

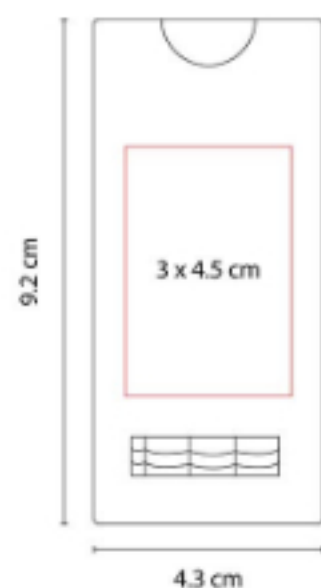

Caja de cartón con 5 crayones de varios colores.

DPO 019
BORRADOR SACAPUNTAS SKET



Material: Plástico / Goma
Técnica de impresión: Serigrafía
Área de impresión: 1.5 x 2.5 cm
Colores: Blanco

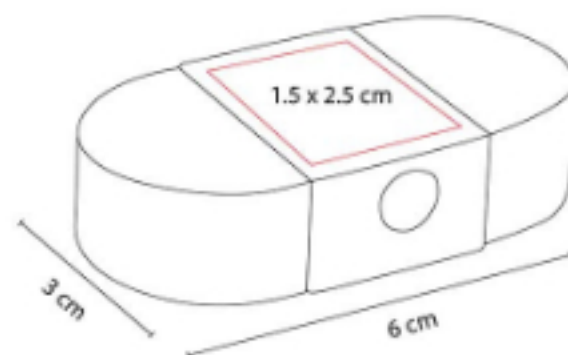

Incluye borrador, sacapuntas y compartimento para guardar residuos de lápiz.

DPO 025
CRAYÓN KANDI



Material: Plástico
Técnica de impresión: Goteado en Resina
Área de impresión: 1.6 cm Diámetro
Colores: Blanco

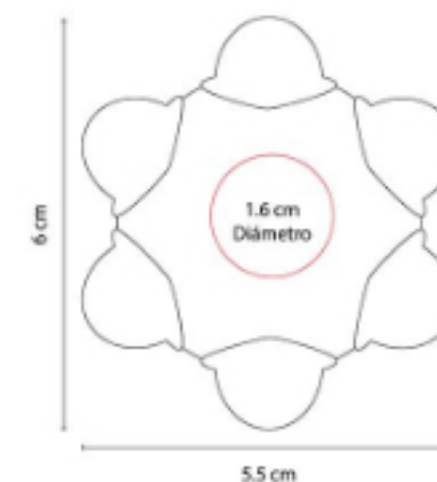

Incluye 6 crayones de varios colores.



DPO 026
LÁPIZ DE PLÁSTICO



Material: Plástico
Técnica de impresión: Serigrafía
Área de impresión: 0.6 x 10 cm
Colores: Amarillo, Azul, Blanco, Negro

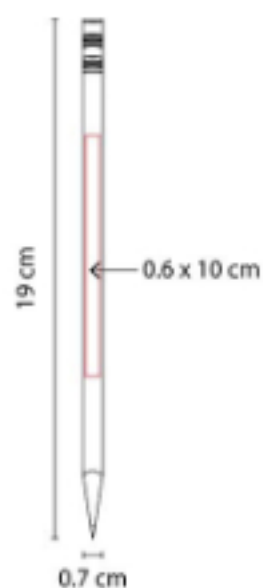

Lápiz punta 2B, No. 2. (Se entrega sin afilar).

GM 038
LIBRETA MONTAGNE



Material: Cartón
Técnica de impresión: Serigrafía
Área de impresión: 12 x 16 cm
Colores: Beige



50 Hojas blancas. Incluye 6 crayones de colores.

GM 039
LIBRETA CAMELOT



Material: Cartón
Técnica de impresión: Serigrafía
Área de impresión: 8 x 8 cm
Colores: Beige

Libreta con 40 hojas, 12 hojas con dibujos de animales y 28 hojas blancas. Incluye compartimento 11 crayones de colores.

INF 012
ESTUCHE DE GEOMETRÍA

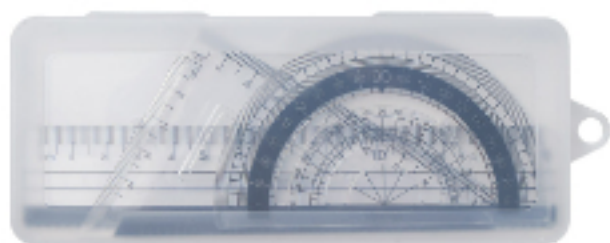

Material: Plástico
Técnica de impresión: Serigrafía
Área de impresión: 14.5 x 4.5 cm
Colores: Blanco Frosty

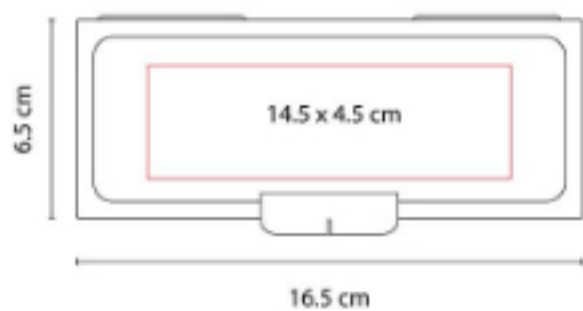

Incluye regla, transportador y escuadra.

INF 013
ESTUCHE URAL



Material: Plástico
Técnica de impresión: Serigrafía
Área de impresión: 2 x 13 cm
Colores: Azul, Blanco, Naranja, Rojo, Verde

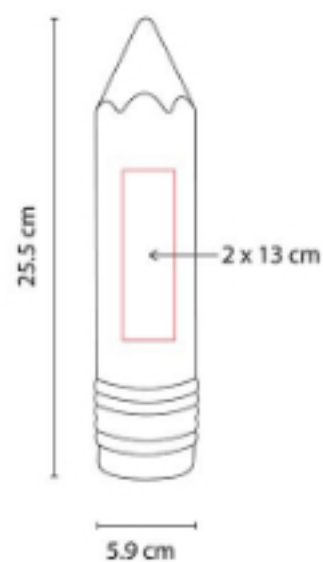

INF 014
CRAYONES CANAIMA



Material: Cartón
Técnica de impresión: Serigrafía
Área de impresión: 1.5 x 4 cm
Colores: Beige

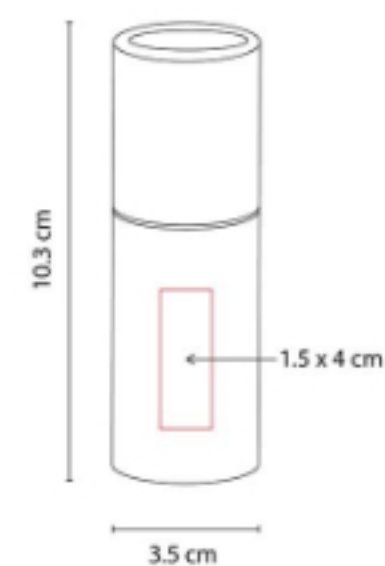

Estuche de cartón con 8 crayones de varios colores.





INF 120 ESTUCHE NAPOLI



Material: Plástico
Técnica de impresión: Serigrafía
Área de impresión: 17 x 3.5 cm
Colores: Azul, Rojo

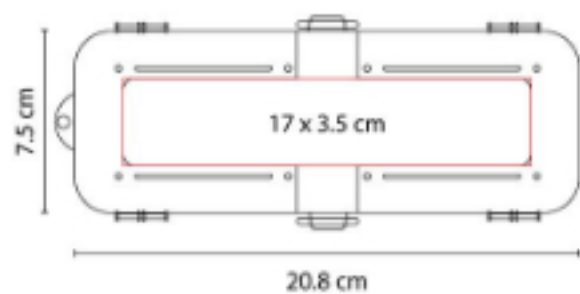

Estuche porta lápices doble. Compartimentos de 4 y 2 separaciones. No incluye accesorios.

INF 150 ESTUCHE HANNAH



Material: Poliéster
Técnica de impresión: Serigrafía
Área de impresión: 20 x 2 cm
Colores: Azul, Negro, Rojo

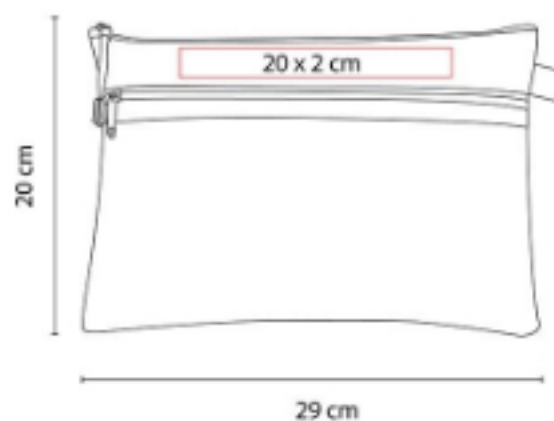

Bolsa porta lápices con compartimento exterior de malla.

INF 210 BOLSA PORTA LÁPICES SARGAS



Material: Vinil
Técnica de impresión: Serigrafía
Área de impresión: 18 x 7 cm
Colores: Blanco Frosty

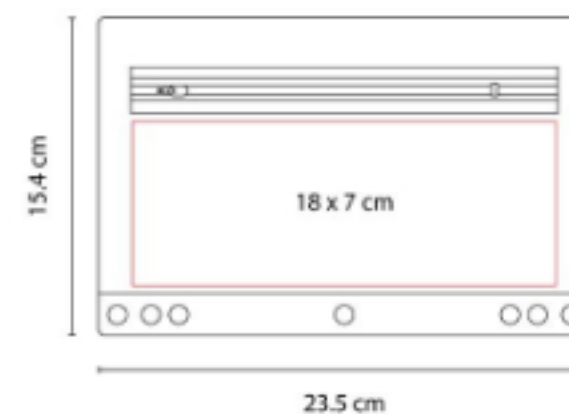

No incluye colores.

INF 530
REGLA DE MADERA BEIGE

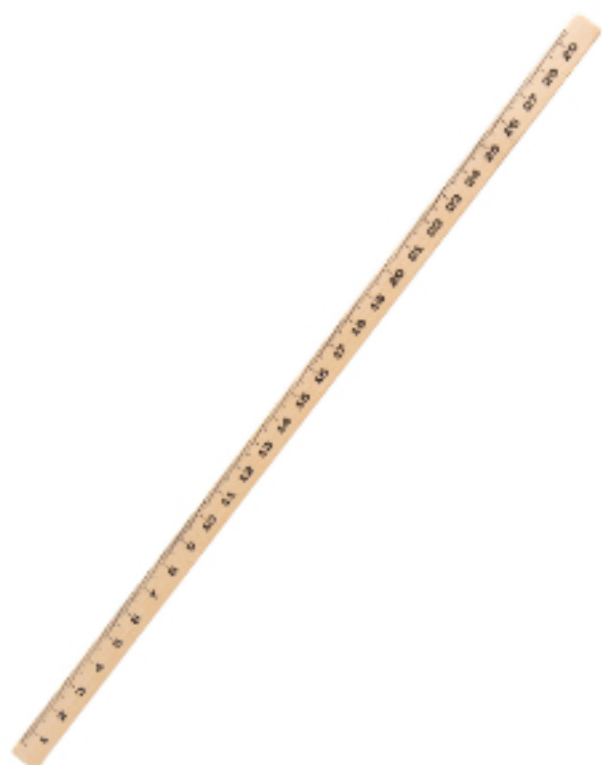

Material: Madera
Técnica de impresión: Serigrafía / Láser
Área de impresión: 10 x 0.6 cm
Colores: Beige



Regla de madera para niños con escala de 30 centímetros.

INF 620
ESTUCHE



Material: Poliéster
Técnica de impresión: Serigrafía
Área de impresión: 10 x 3.5 cm
Colores: Azul, Gris, Morado, Rojo, Rosa



Estuche porta lápices. Compartimento principal con cierre.

KIT INF 100
KIT ESCOLAR DRAWING



Material: Plástico
Técnica de impresión: Serigrafía
Área de impresión: 11 x 7 cm
Colores: Transparente

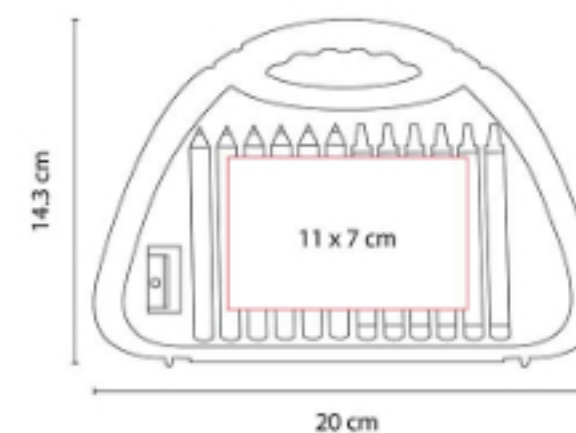

Incluye sacapuntas, 6 crayones y 6 colores.





PRE 003
**SET DE REGLA Y ACCESORIOS
OBIDOS**



Material: Plástico
Técnica de impresión: Serigrafía
Área de impresión: 5 x 1.7 cm
Colores: Blanco

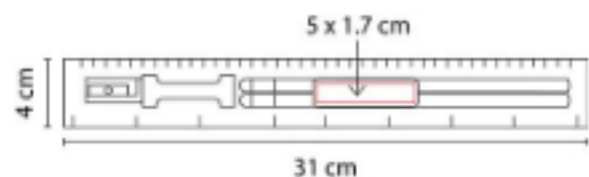

Incluye 2 lápices, 1 borrador, 1 sacapuntas y regla de 30 cm.

PRO 091
ESTUCHE ECO POMA



Material: Felpa RPET (Reciclado) / Bambú
Técnica de impresión: Serigrafía /
Tampografía / Láser
Área de impresión: 5 x 3 cm Tapa / 4 x 2
cm Estuche
Colores: Gris

Estuche para lápices con tapa de bambú.
Función holder para smartphone. Incluye
banda elástica.

SOC 050
BORRADOR BALÓN



Material: Goma
Técnica de impresión: Serigrafía
Área de impresión: 2.3 cm Diámetro
Colores: Blanco



INF 030
ALCANCÍA CASITA



Material: Plástico
Técnica de impresión: Serigrafía
Área de impresión: 5.5 x 2.5 cm
Colores: Blanco Translucido

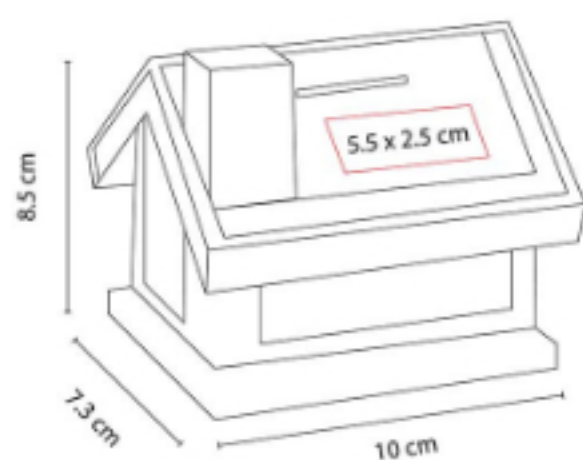

INF 035
ALCANCÍA DE CORAZÓN



Material: Plástico
Técnica de impresión: Serigrafía /
Tampografía
Área de impresión: 3 x 3 cm
Colores: Rojo

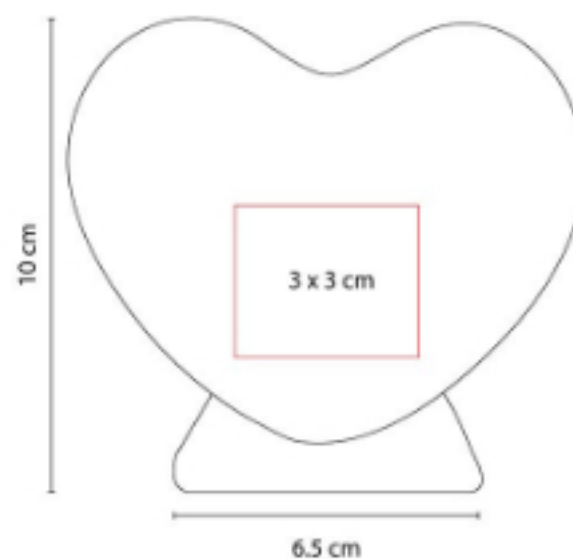

INF 040
ALCANCÍA PUERQUITO



Material: Plástico
Técnica de impresión: Serigrafía /
Tampografía
Área de impresión: 4.7 x 4.7 cm
Colores: Amarillo Translucido, Azul
Translucido, Blanco, Morado Mate, Naranja
Translucido, Rojo Translucido, Rosa,
Rosa Translucido, Verde Translucido

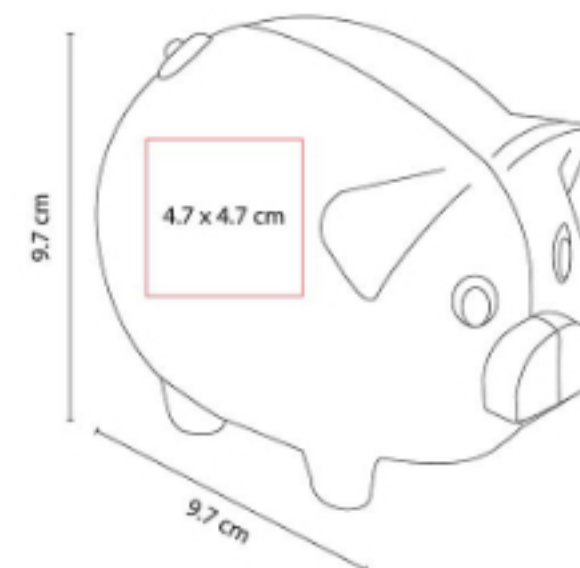



INF 045
ALCANCÍA COW



Material: Plástico
Técnica de impresión: Serigrafía /
Tampografía
Área de impresión: 4.5 x 4 cm
Colores: Azul, Blanco, Rojo

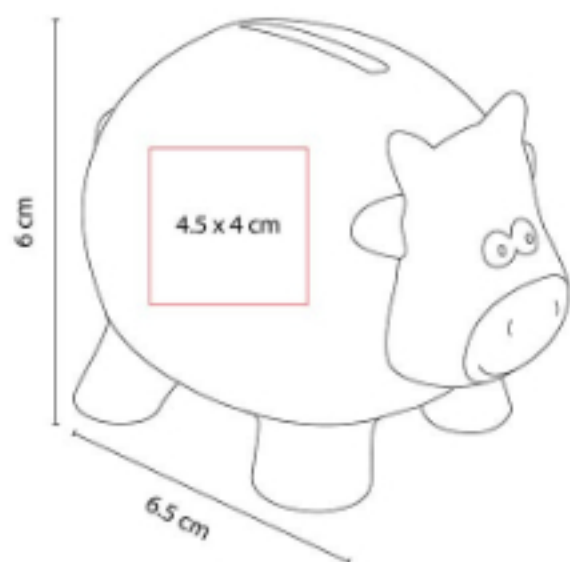

INF 070-01
**ALCANCÍA EN FORMA DE
BALÓN**



Material: Plástico
Técnica de impresión: Serigrafía /
Tampografía
Área de impresión: 4 x 3 cm
Colores: Blanco Con Negro

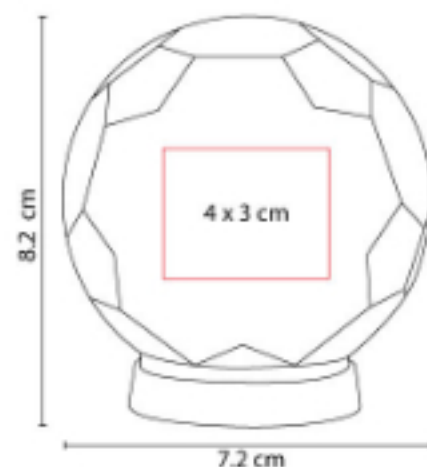

Alcancía con base en forma de balón de fútbol.

INF 100
ALCANCÍA CUBOS



Material: Plástico
Técnica de impresión: Serigrafía
Área de impresión: 7 x 6.6 cm
Colores: Azul, Blanco, Rojo

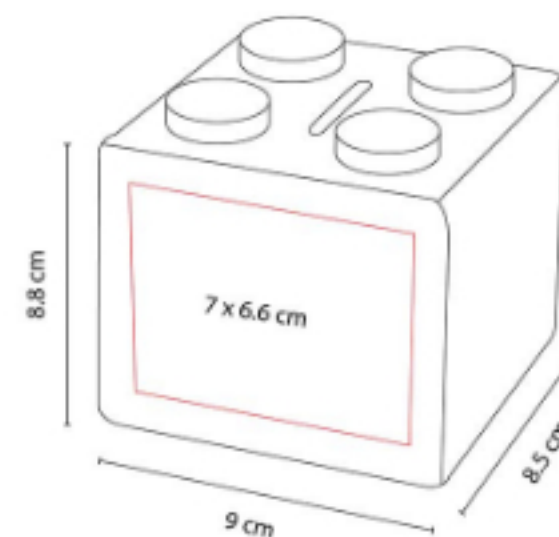

FREE 005
DISCO VOLADOR CONTOUR



Material: Plástico
Técnica de impresión: Serigrafía
Área de impresión: 15 cm Diámetro
Colores: Amarillo, Azul, Blanco, Rojo, Verde



GM 005
PAPALOTE DIAMOND

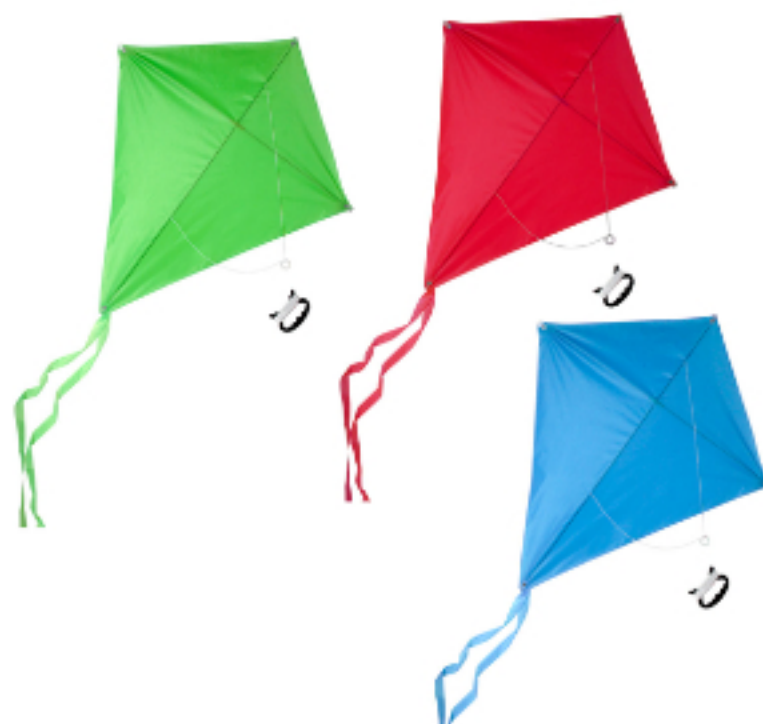

Material: Nylon
Técnica de impresión: Serigrafía
Área de impresión: 17 x 30 cm
Colores: Azul, Rojo, Verde

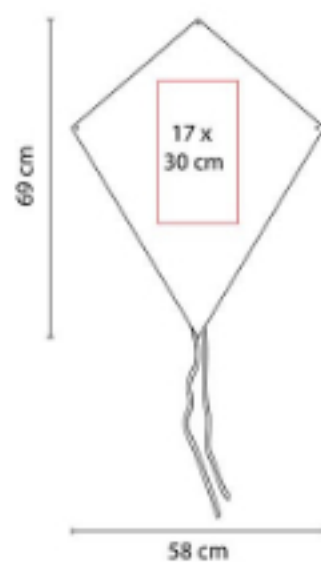

Incluye hilaza de 30 metros.

GM 010
CUBO ROMPECABEZAS



Material: Plástico
Técnica de impresión: Impresión Digital / Serigrafía / Tampografía
Área de impresión: 5.5 x 5.5 cm
Colores: Blanco

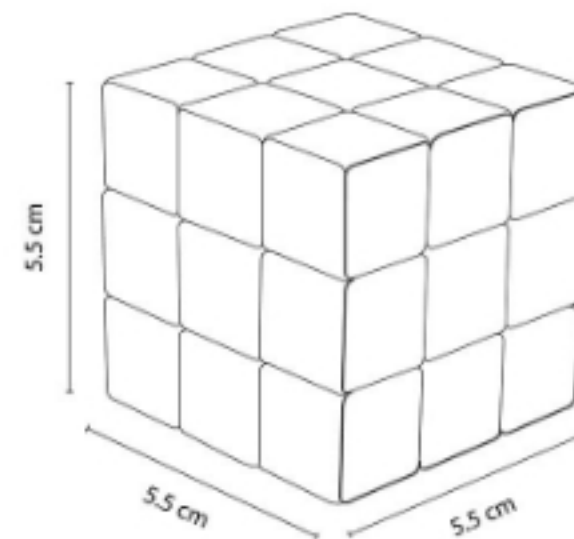

Incluye caja individual.





GM 018 SET SOCCER



Material: Plástico
Técnica de impresión: Tampografía
Área de impresión: 4 x 1.5 cm
Colores: Blanco

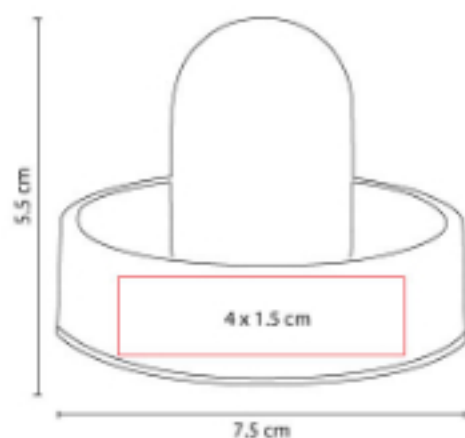

Juego de mesa. Incluye 2 manoplas, 2 porterías y un disco. Baterías (2 AAA) no incluidas.

GM 029 PISTOLA DE AGUA AQUA SKY



Material: Plástico
Técnica de impresión: Serigrafía
Área de impresión: 2.5 x 1 cm Pistola / 10 x 5 cm Cilindro
Colores: Blanco

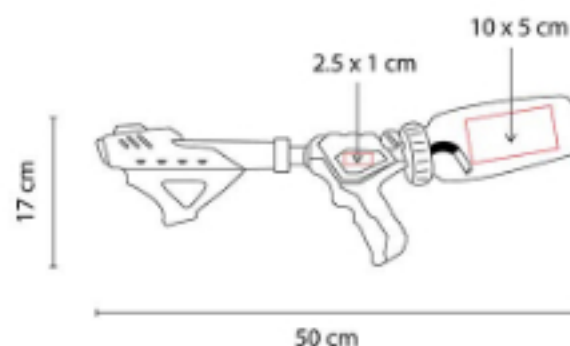

Pistola de agua. Capacidad de cilindro 575 ml.

GM 031 PIZARRÓN CLOVELLY PAINT



Material: Plástico
Técnica de impresión: Serigrafía
Área de impresión: 3 x 4 cm
Colores: Blanco

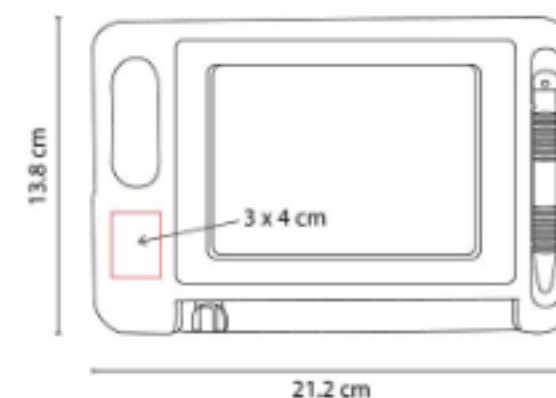

Pizarrón mágico borrable.

GM 032
COHETE PROYECTIL KID



Material: Plástico
Técnica de impresión: Tampografía
Área de impresión: 1.5 x 8 cm
Colores: Azul, Negro, Rojo

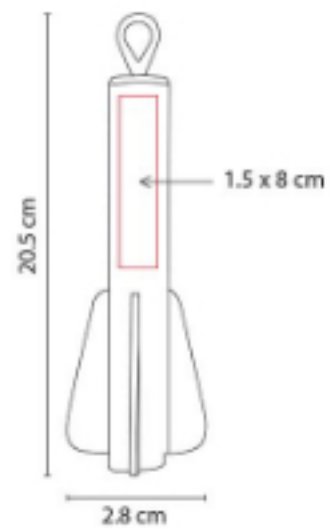

Cohete con elástico para lanzar.

GM 033
SPINNER TRIZY



Material: Plástico
Técnica de impresión: Serigrafía
Área de impresión: 2 cm Diámetro
Colores: Blanco, Rojo

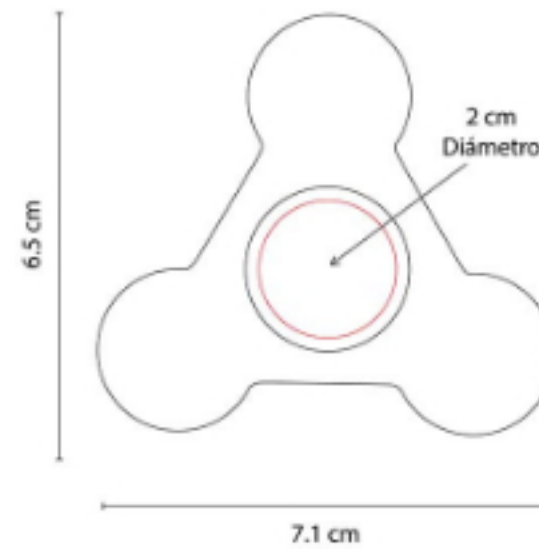

Spinner de 1 balero.

GM 033 S
SPINNER SOCCER



Colores: Blanco Con Negro

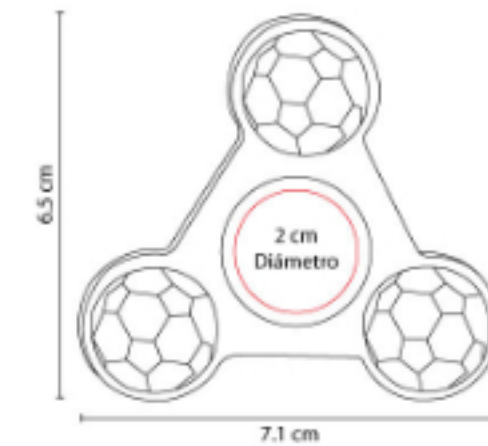

GM 034
CUBO TIC-ZAP



Material: Plástico
Técnica de impresión: Goteado en Resina
Área de impresión: 2.1 x 2.1 cm
Colores: Azul, Negro

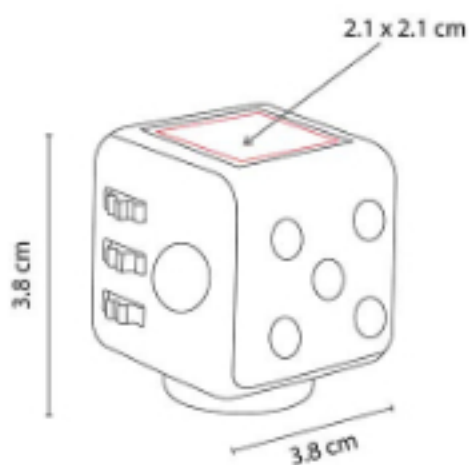

Cubo anti-stress con joystick, giro, engranes, balín y botones. Incluye correa.

GM 035
SPINNER HÉLIX



Material: Plástico
Técnica de impresión: Serigrafía
Área de impresión: 2 cm Diámetro
Colores: Rojo

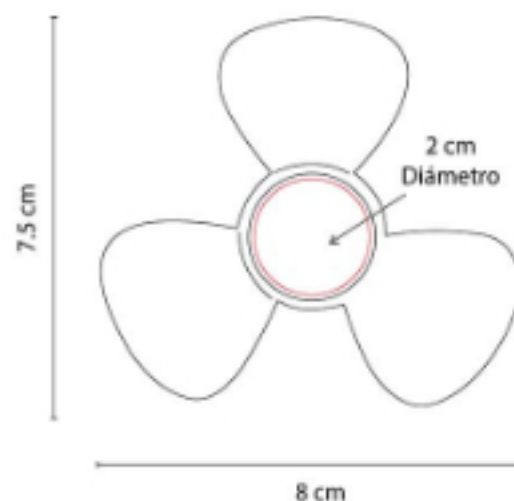

Spinner de 1 balero.

GM 036
ESFERA VOLADORA FLYLUMINA



Material: Plástico
Técnica de impresión: Tampografía
Área de impresión: 2.5 x 1.5 cm
Colores: Blanco

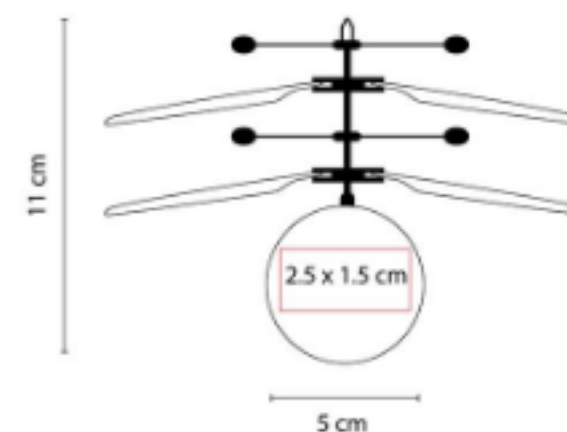

Esfera voladora con sensor de proximidad y batería recargable. Incluye cable cargador USB.

GM 040
OSO TEDDY BEAR



Material: Peluche
Técnica de impresión: Bordado / Heat Transfer
Área de impresión: 6 x 3 cm
Colores: Azul, Negro, Rojo

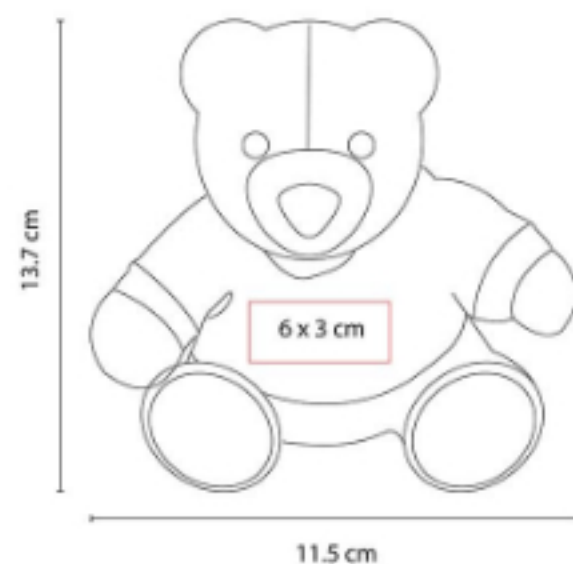

Incluye sudadera para fácil impresión o bordado.

GM 041
PERRO DE PELUCHE PANKGAL



Material: Peluche
Técnica de impresión: Bordado / Heat Transfer
Área de impresión: 6 x 3 cm
Colores: Azul, Negro

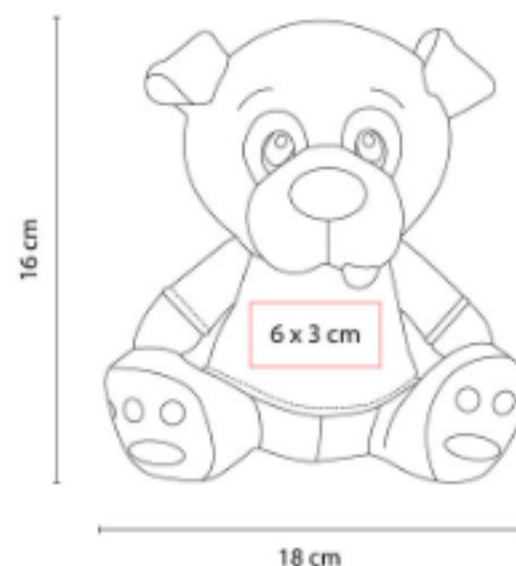

Incluye camisa para fácil impresión o bordado.

GM 042
LIENZO PARA PINTAR



Material: Madera / Canvas / Plástico
Técnica de impresión: Serigrafía / Tampografía
Área de impresión: 4.5 x 3 cm
Colores: Blanco

Incluye 6 pinturas de colores y 3 pinceles blancos de diferente grosor.

GM 043
JUEGO DE MADERA



Material: Madera
Técnica de impresión: Serigrafía / Láser / Tampografía
Área de impresión: 7 x 3 cm
Colores: Beige

Juego de madera de resaque. Incluye 5 figuras geométricas con los nombres en inglés y español.

INF 015
PELOTA DE PLAYA



Material: Plástico
Técnica de impresión: Serigrafía
Área de impresión: 7 x 14 cm
Colores: Blanco, Negro

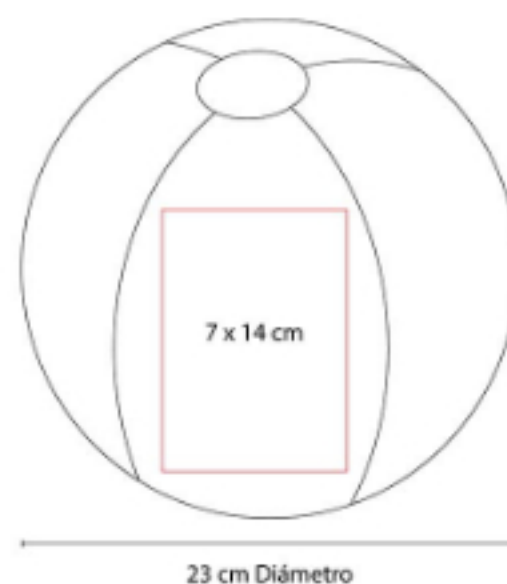

INF 080
DISCO VOLADOR PLEGABLE

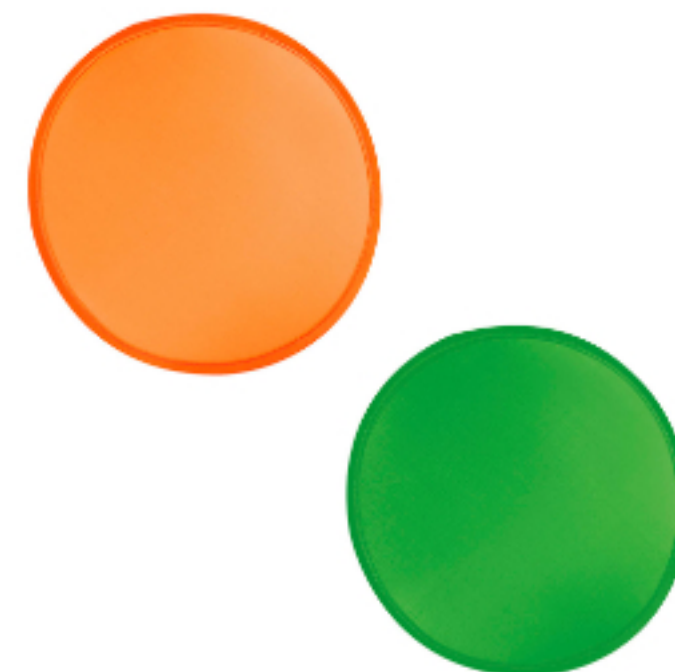

Material: Poliéster
Técnica de impresión: Serigrafía
Área de impresión: 22 cm Diámetro
Colores: Naranja

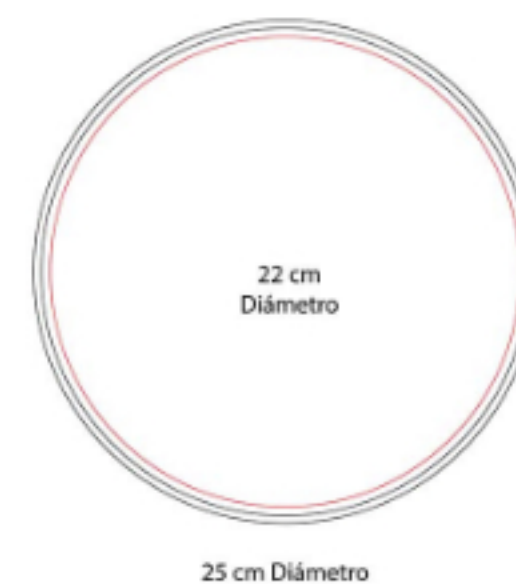

Incluye funda.

VIA JE



**Organizadores
Portadocumentos y Carteras
Complementos de Equipaje
Accesorios para Playa y Lentes**

M 80120
PORTA PASAPORTE LIVIGNO



Material: Poliéster
Técnica de impresión: Láser en Placa Metálica / Serigrafía en Cubierta
Área de impresión: 8 x 8 cm Cubierta / 3.5 x 1 cm Placa Metálica
Colores: Gris

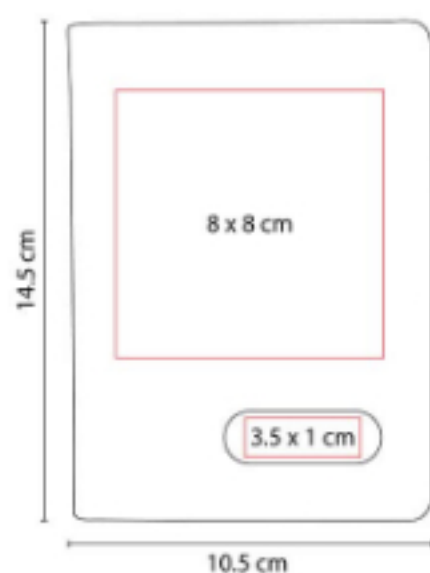

Compartimento para pasaporte, visa y tarjetas.

M 80122
PORTA PASAPORTE BROOME



Material: Curpiel
Técnica de impresión: Serigrafía
Área de impresión: 5.5 x 5 cm
Colores: Negro



Compartimento para pasaporte y billetes. Incluye elástico para bolígrafo.

M 80520
PORTA PASAPORTE CARGADOR REIS



Capacidad: 4,000 mAh
Material: Curpiel
Técnica de impresión: Serigrafía / Termograbado
Área de impresión: 9 x 18 cm
Colores: Gris Oxford

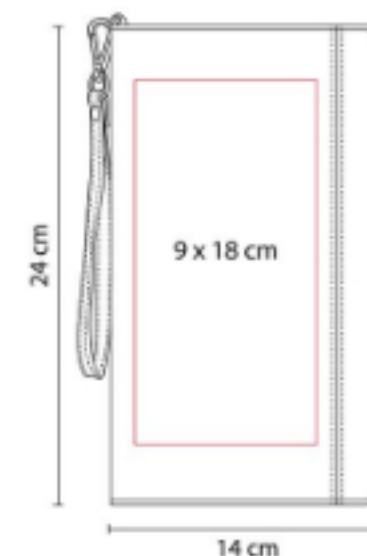

Compartimento para pasaporte, visa, boleto de avión y tarjeta de crédito.

M 80620
PORTA PASAPORTE WALLY

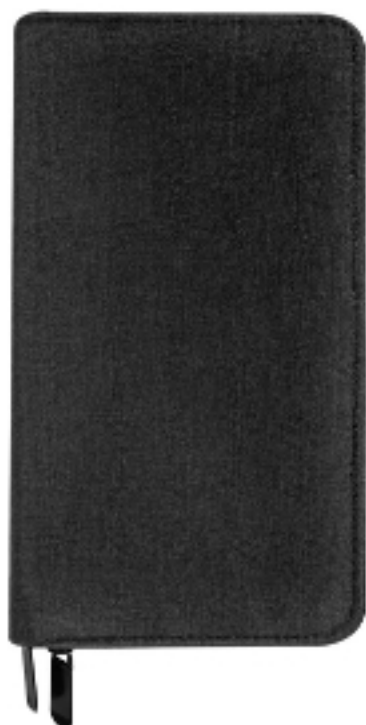

Material: Poliéster
Técnica de impresión: Serigrafía
Área de impresión: 9 x 18 cm
Colores: Negro

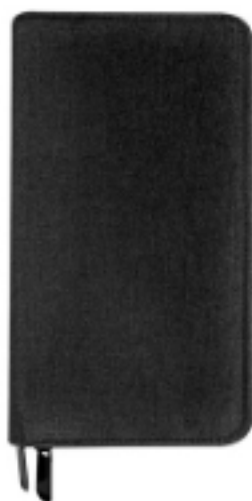

Compartimento para pasaporte, visa, boleto de avión, elástico para bolígrafo y 1 compartimento con cierre.

M 80640
PORTA PASAPORTE SKANA



Material: Poliéster
Técnica de impresión: Serigrafía
Área de impresión: 8 x 9 cm
Colores: Negro

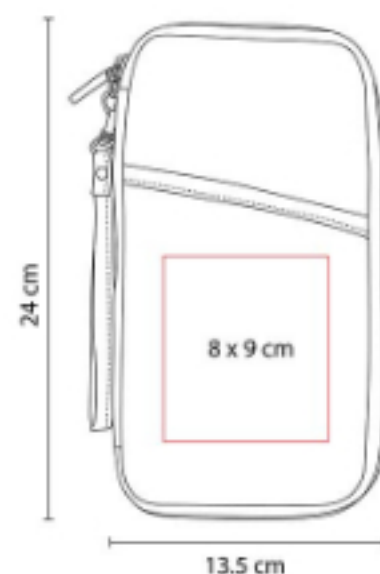

Compartimento para pasaporte, visa, boleto de avión y tarjeta de crédito. Incluye correa.

M 80780
PORTA PASAPORTE LUYOU



Material: Curpiel
Técnica de impresión: Láser / Serigrafía / Termograbado
Área de impresión: 5 x 7 cm
Colores: Negro

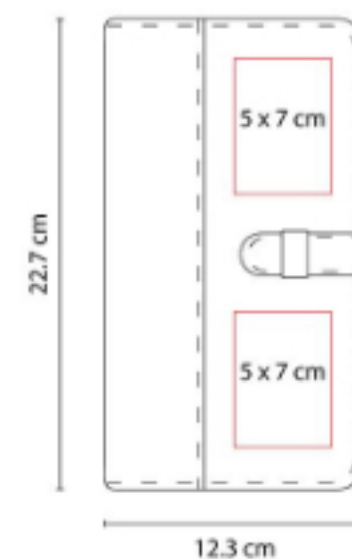

Compartimento para visa, pasaporte, boleto de avión y tarjeta de crédito.



SIN 420
PORTA DOCUMENTOS SIERO



Material: Poliéster
Técnica de impresión: Serigrafía
Área de impresión: 17 x 8 cm
Colores: Negro

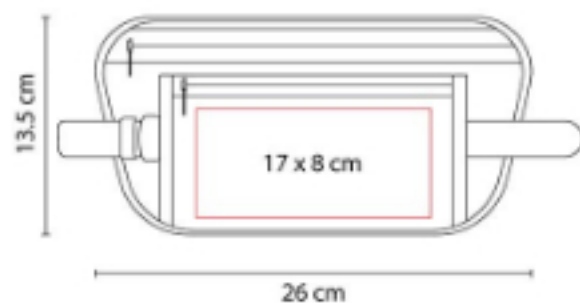

Bolsa frontal con compartimento para llaves y smartphone. Correa elástica ajustable.

SIN 510
PORTA PASAPORTE ALLER



Material: Poliéster
Técnica de impresión: Serigrafía
Área de impresión: 7 x 14 cm
Colores: Gris



2 Bolsas frontales con cierre. Interior con 2 compartimentos multifunción y bolsa con cierre. Incluye correa.

SIN 650
CANGURERA SORS



Material: Poliéster / Algodón
Técnica de impresión: Serigrafía
Área de impresión: 10 x 5 cm
Colores: Negro

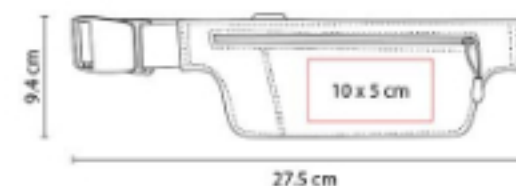

Compartimento principal y bolsa frontal. Incluye elástico para sujetar a la cintura.

W 650
CARTERA IMERETI



Material: Piel Corte Vacuno / Forro Textil
Técnica de impresión: Serigrafía / Termograbado
Área de impresión: 8 x 2.5 cm
Colores: Cafe, Negro

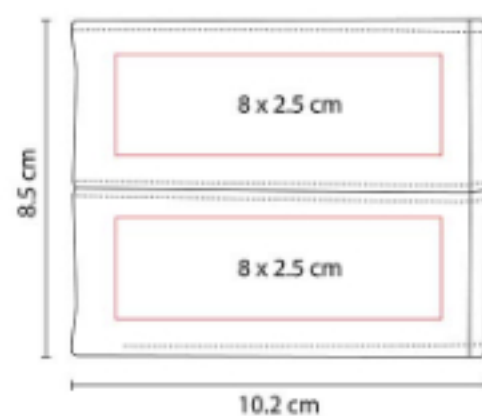

Organizador de tarjetas y credenciales.
Compartimento doble para billetes.

W 750
CARTERA NANSA



Material: Curpiel / Forro Textil
Técnica de impresión: Serigrafía / Termograbado
Área de impresión: 8 x 6 cm
Colores: Negro

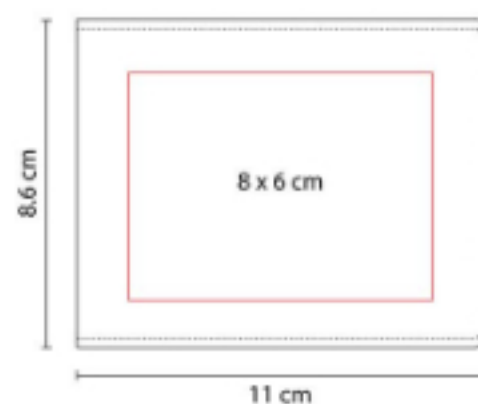

Organizador de tarjetas y credenciales.
Compartimento para billetes.





ABA 001
ABANICO SEAT

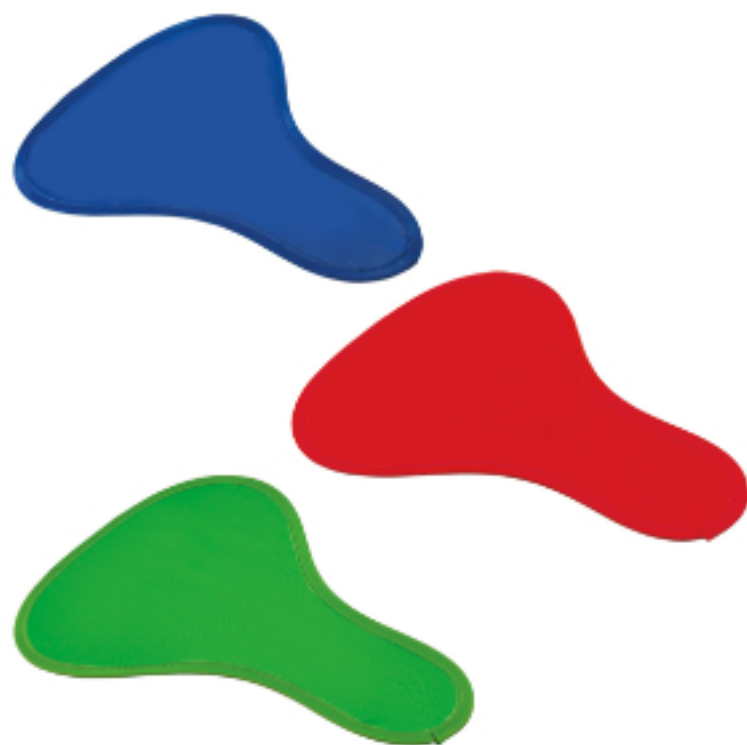

Material: Poliéster
Técnica de impresión: Serigrafía
Área de impresión: 10 x 9 cm
Colores: Azul, Rojo, Verde

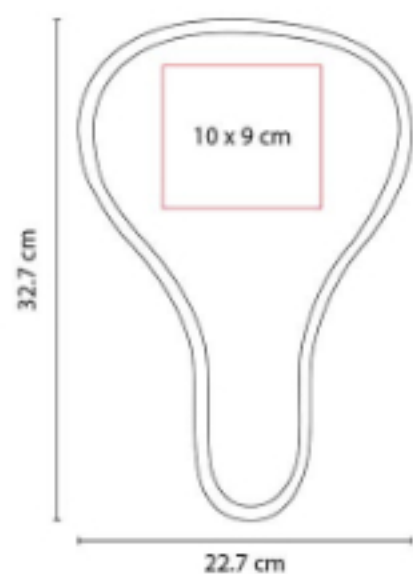

Abanico plegable con elástico.

BCH 004
TAPETE DE PLAYA SASSARI



Material: Plástico
Técnica de impresión: Serigrafía
Área de impresión: 54 x 17 cm
Colores: Azul, Negro, Rojo

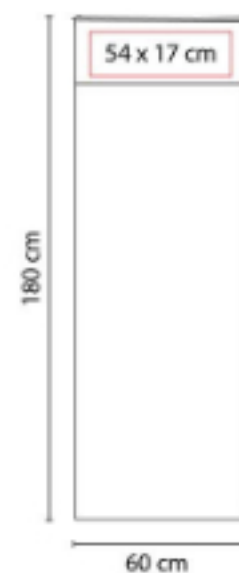

Incluye asa para colgar.

KTC 041
SILLA HARRISON



Material: Poliéster Silla / Acero Tubos
Técnica de impresión: Serigrafía
Área de impresión: 20 x 16 cm
Colores: Negro



Silla plegable. Incluye funda.

LEN 001
LENTES SUNSET



Material: Plástico
Técnica de impresión: Serigrafía
Área de impresión: 6 x 0.8 cm
Colores: Amarillo, Azul, Blanco, Naranja, Negro, Rojo, Rosa, Verde, Verde Neón

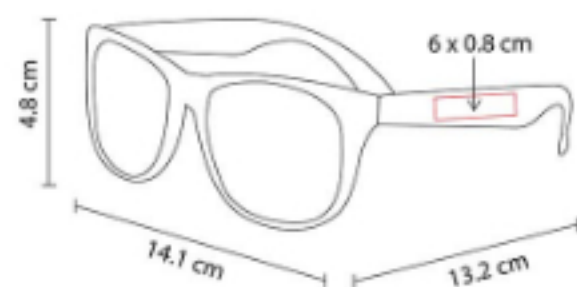

Protección UV 400.

LEN 002
LENTES SLANA



Material: Plástico
Técnica de impresión: Serigrafía
Área de impresión: 3 x 0.6 cm
Colores: Azul Translucido, Rojo Translucido, Verde Translucido

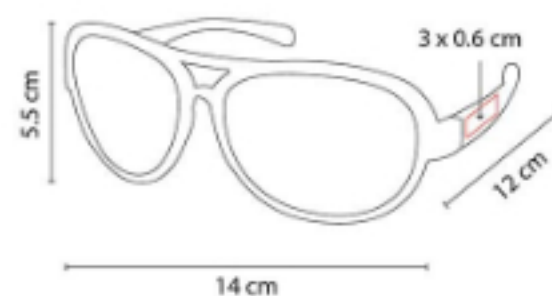

Protección UV 400.

LEN 003
LENTES TREVISO



Material: Plástico
Técnica de impresión: Serigrafía
Área de impresión: 6 x 0.8 cm
Colores: Azul, Morado, Negro, Verde

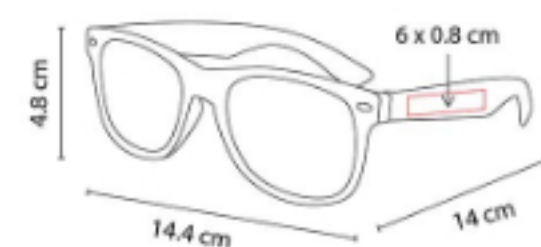

Lentes bicolor. Protección UV 400.





LEN 005 LENTES MIRROR



Material: Plástico
Técnica de impresión: Serigrafía
Área de impresión: 3 x 0.7 cm
Colores: Azul, Naranja, Rojo, Rosa, Verde

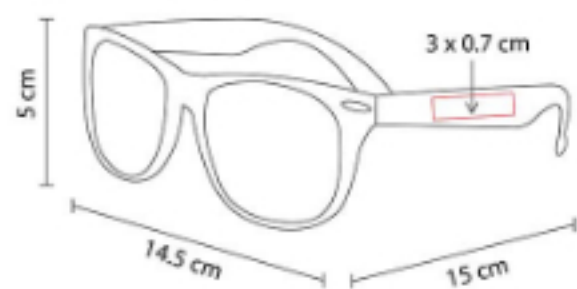

Lente con efecto tornasol. Protección UV 400.

LEN 030 PORTA LENTES SARONNO



Material: Metal
Técnica de impresión: Goteado en Resina
Área de impresión: 1.7 cm Diámetro
Colores: Plata



Porta lentes con imán. Incluye caja individual.

PRO 420 CARPA PLEGABLE CESKY



Material: Poliéster
Técnica de impresión: Serigrafía
Área de impresión: 105 x 55 cm Carpa / 40 x 40 cm Funda
Colores: Gris

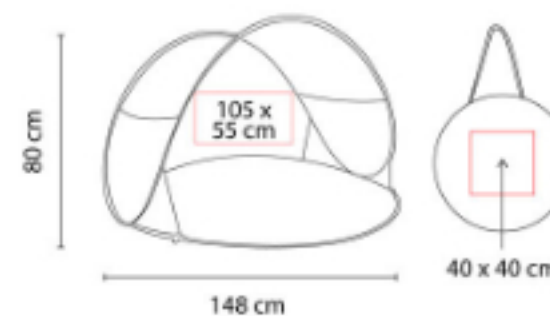

Carpa plegable para playa con protección UV 30. Incluye funda con correa.

SOC 085
SILLA BALÓN



Material: Poliéster Silla / Acero Estructura
Técnica de impresión: Serigrafía
Área de impresión: 20 x 16 cm
Colores: Negro

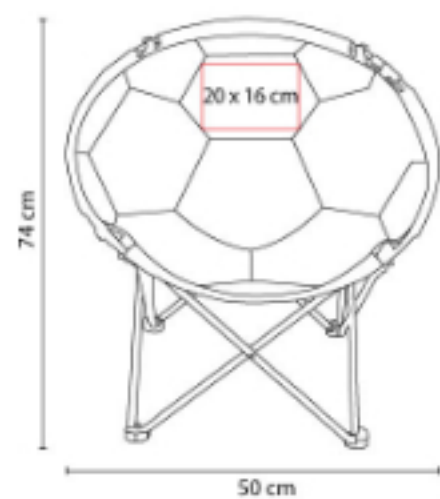

Silla armable. Incluye funda.



TEXTILES

**Bolsas
Mochilas
Portafolios
Maletas
Loncheras y Hieleras
Playeras, Chamarras y Chalecos
Gorras y Sombreros
Paraguas**

BOL SAS



SIN 021 BOLSA-MOCHILA PRISMA



Material: Poliéster
Técnica de impresión: Serigrafía
Área de impresión: 25 x 35 cm
Colores: Amarillo, Azul, Blanco, Naranja, Negro, Rojo, Rosa, Verde

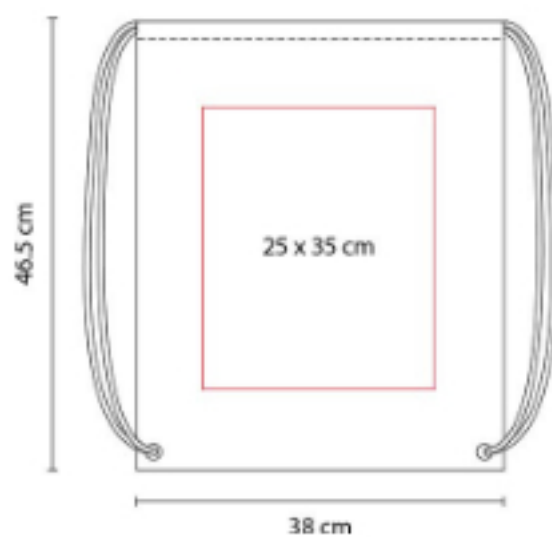

SIN 041 BOLSA SHOPPER



Material: Non Woven
Técnica de impresión: Serigrafía
Área de impresión: 30 x 20 cm
Colores: Azul, Rojo, Verde

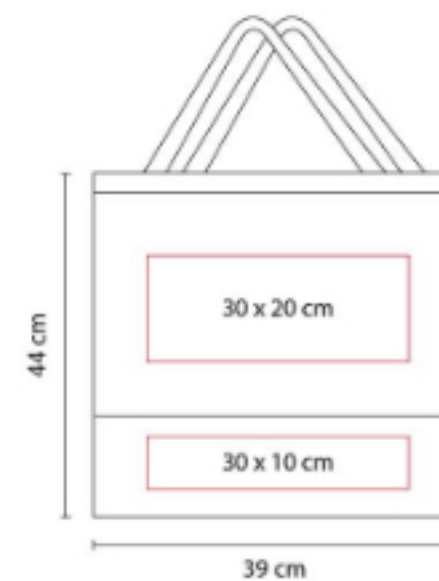

Bolsa con fuelle.



TEXTILES | BOLSAS



SIN 047 BOLSA CARNAVAL



Material: Non Woven Metalizado
Técnica de impresión: Serigrafía
Área de impresión: 30 x 35 cm
Colores: Amarillo Mate, Azul, Plata, Rojo

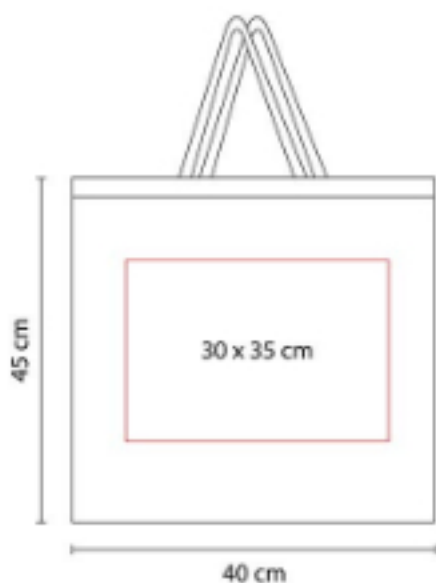

Bolsa con fuelle.

SIN 054 BOLSA-MOCHILA BRETÓN



Material: Non Woven
Técnica de impresión: Serigrafía
Área de impresión: 22 x 12 cm
Colores: Azul, Blanco, Naranja, Rojo, Verde

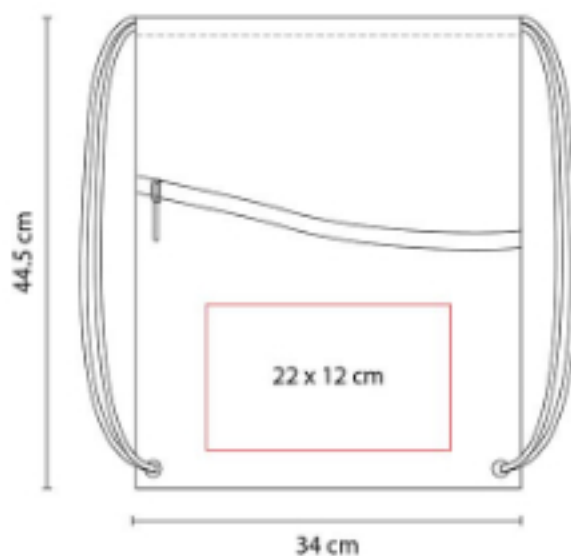

Incluye bolsa frontal y aditamento especial para audífonos.

SIN 062 BOLSA TORBA



Material: Yute
Técnica de impresión: Serigrafía
Área de impresión: 40 x 15 cm
Colores: Azul, Negro, Rojo

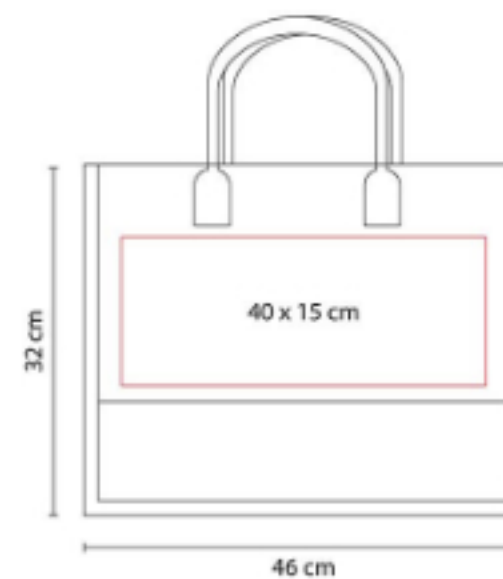

Bolsa con fuelle. Interior plastificado.

SIN 075
BOLSA BELAYA



Material: Non Woven Laminado
Técnica de impresión: Serigrafía
Área de impresión: 27 x 21 cm
Colores: Azul, Morado, Naranja, Rojo, Verde



Bolsa con fuelle.

SIN 078
BOLSA MARIEL



Material: Non Woven
Técnica de impresión: Serigrafía
Área de impresión: 12 x 16 cm
Colores: Negro



Bolsa para basura portátil.

SIN 086
BOLSA SPARKLY



Material: Non Woven Laminado
Técnica de impresión: Serigrafía
Área de impresión: 30 x 20 cm
Colores: Naranja, Rojo

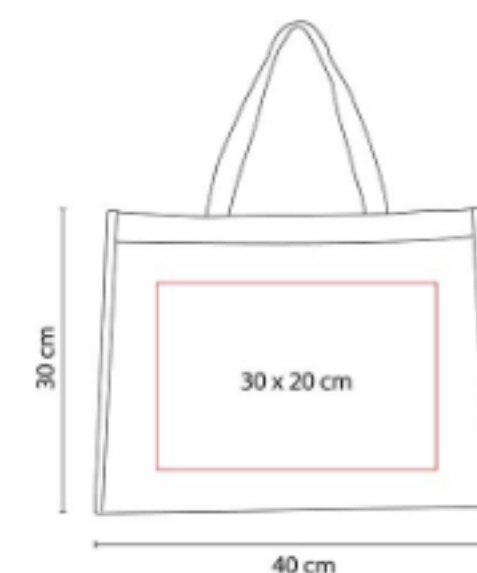

Bolsa con fuelle. Acabado brillante.





SIN 088 BOLSA-MOCHILA ARECA



Material: Yute
Técnica de impresión: Serigrafía
Área de impresión: 27 x 30 cm
Colores: Amarillo, Azul, Naranja, Rojo, Rosa, Verde

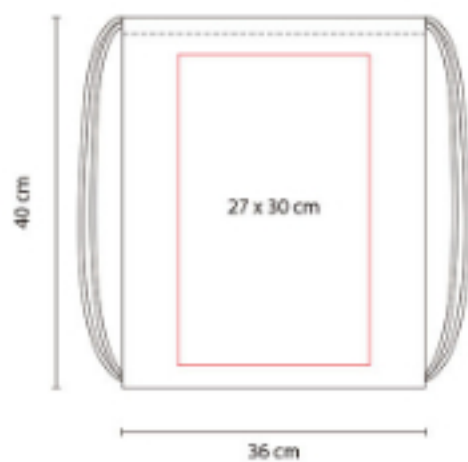

SIN 102 BOLSA-MOCHILA SUNET



Material: Poliéster
Técnica de impresión: Serigrafía
Área de impresión: 19 x 22 cm
Colores: Azul, Negro, Rojo



Bolsa frontal con cierre. Aditamento especial para audífonos.

SIN 103 BOLSA-MOCHILA MAZY



Material: Poliéster
Técnica de impresión: Serigrafía
Área de impresión: 15 x 18 cm
Colores: Azul, Naranja, Rojo, Verde

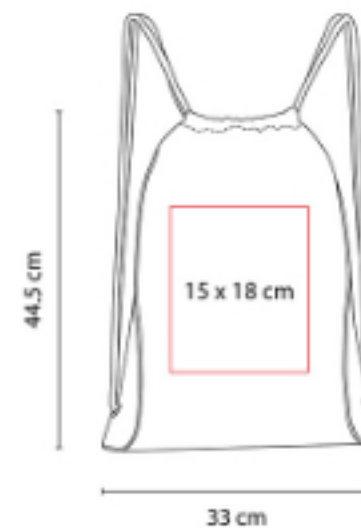

Parte frontal reflejante.

SIN 107
BOLSA-MOCHILA SIMME



Material: Non Woven
Técnica de impresión: Serigrafía
Área de impresión: 13 x 20 cm
Colores: Azul, Blanco, Naranja, Rojo, Verde

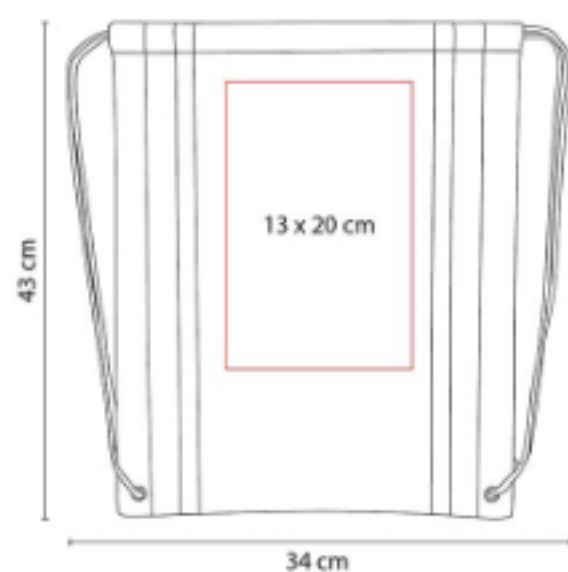

Incluye 2 tiras reflejantes.

SIN 111
BOLSA GERINE



Material: Poliéster
Técnica de impresión: Serigrafía
Área de impresión: 6 x 6 cm Cerrada / 20 x 20 cm Abierta
Colores: Rojo



Bolsa mágica plegable. Incluye compartimento interno.

SIN 112
BOLSA SPRING



Material: Yute
Técnica de impresión: Serigrafía
Área de impresión: 20 x 20 cm
Colores: Beige



Bolsa con fuelle. Interior plastificado.





SIN 113
BOLSA FALL



Material: Yute
Técnica de impresión: Serigrafía
Área de impresión: 32 x 23 cm
Colores: Beige

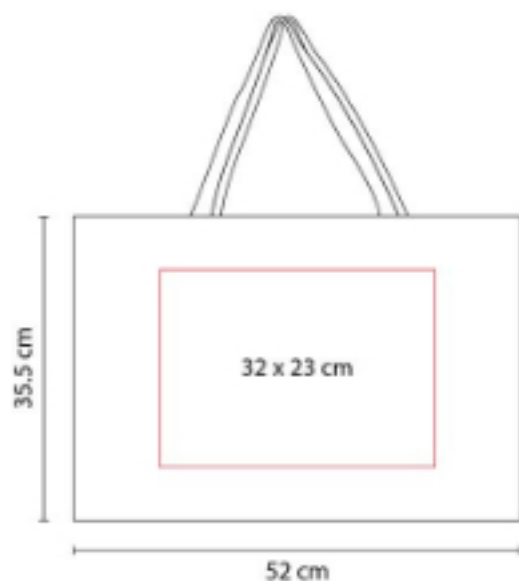

Bolsa con fuelle.

SIN 114
BOLSA WINTER



Material: Yute
Técnica de impresión: Serigrafía
Área de impresión: 34 x 21 cm
Colores: Beige



Bolsa con fuelle. Interior plastificado. Botón de madera al frente.

SIN 131
BOLSA CIMBOA



Material: Non Woven
Técnica de impresión: Serigrafía
Área de impresión: 27 x 30 cm
Colores: Amarillo, Azul, Blanco, Naranja, Negro, Rojo, Rosa, Verde



Bolsa sellada a calor.

SIN 137
BOLSA MASSIE



Material: Algodón Reciclado
Técnica de impresión: Bordado / Serigrafía
Área de impresión: 30 x 27 cm
Colores: Azul, Beige, Gris, Rojo



Bolsa sin fuelle.

SIN 138
BOLSA MEZZOLA



Material: Yute / Algodón
Técnica de impresión: Serigrafía
Área de impresión: 20 x 18 cm
Colores: Azul, Negro, Rojo



SIN 146
BOLSA MILDURA



Material: Non Woven
Técnica de impresión: Serigrafía
Área de impresión: 12 x 20 cm
Colores: Azul, Blanco, Naranja, Rojo, Verde

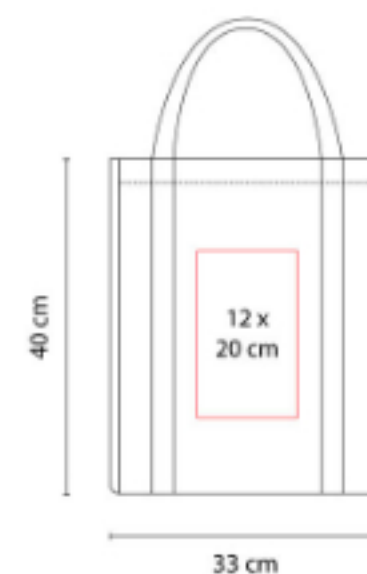

Bolsa con fuelle.





SIN 147 BOLSA BAGGARA



Material: Non Woven Laminado
Técnica de impresión: Serigrafía
Área de impresión: 16 x 20 cm
Colores: Amarillo, Azul, Naranja, Rojo, Rosa, Verde

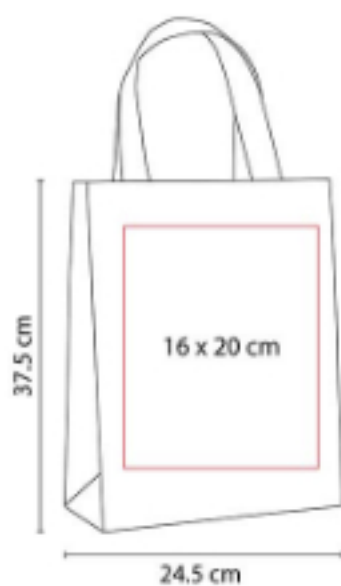

Bolsa con fuelle sellada a calor.

SIN 158 BOLSA LEIRIA



Material: Yute / Algodón
Técnica de impresión: Serigrafía
Área de impresión: 17 x 17 cm
Colores: Beige



Bolsa frontal.

SIN 161 BOLSA-MOCHILA IVORY



Material: Algodón reciclado
Técnica de impresión: Bordado
Área de impresión: 26 x 30 cm
Colores: Azul, Beige, Gris, Rojo



SIN 163
BOLSA LASH



Material: Canvas / Yute
Técnica de impresión: Bordado / Serigrafía
Área de impresión: 28 x 20 cm
Colores: Beige



Bolsa sin fuelle.

SIN 164
BOLSA AKUMAL

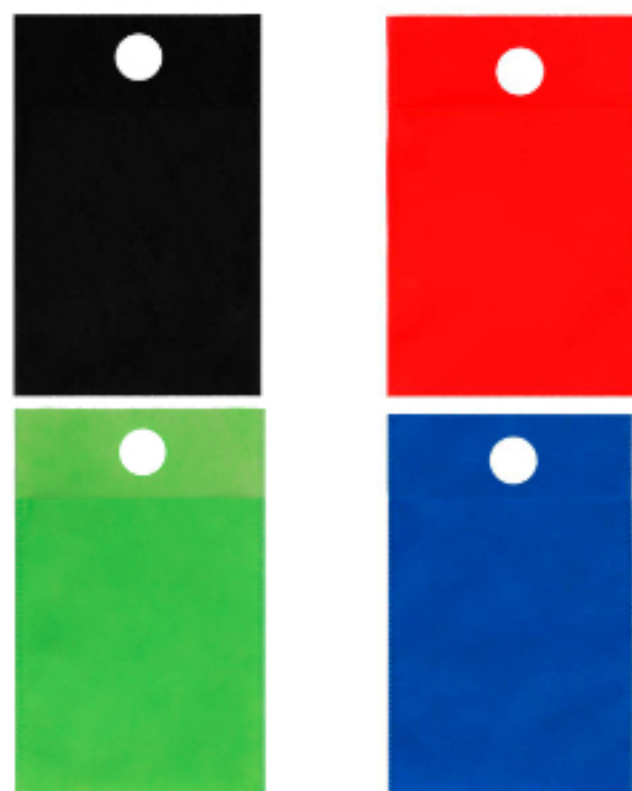

Material: Non Woven
Técnica de impresión: Serigrafía
Área de impresión: 12 x 16 cm
Colores: Azul, Negro, Rojo, Verde



Bolsa para basura portátil. Sellada a calor.

SIN 176
BOLSA ALTEA



Material: Non Woven
Técnica de impresión: Serigrafía
Área de impresión: 35 x 28 cm
Colores: Azul, Blanco, Negro, Rojo



Bolsa sin fuelle. Sellada a calor.





SIN 179
BOLSA BOTANY



Material: Non Woven / Poliéster
Técnica de impresión: Serigrafía
Área de impresión: 16 x 30 cm
Colores: Azul, Negro, Rojo



Bolsa con fuelle.

SIN 182
BOLSA-MOCHILA DUKES



Material: Poliéster
Técnica de impresión: Serigrafía
Área de impresión: 22 x 16 cm Abajo / 22 x 6 cm Arriba
Colores: Azul, Negro, Rojo



SIN 192
BOLSA CODEINE



Material: Algodón / Yute
Técnica de impresión: Bordado / Serigrafía
Área de impresión: 35 x 20 cm
Colores: Beige



Bolsa con cierre.

SIN 193
BOLSA SAGRES



Material: Yute
Técnica de impresión: Serigrafía
Área de impresión: 20 x 20 cm
Colores: Azul, Negro, Rojo, Rosa, Verde

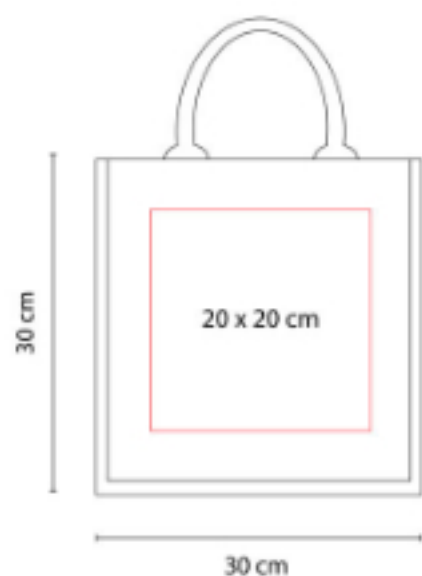

Bolsa con fuelle. Interior plastificado.

SIN 198
BOLSA BALLARAT



Material: Yute
Técnica de impresión: Serigrafía
Área de impresión: 34 x 21 cm
Colores: Azul, Rojo, Verde



Bolsa con fuelle. Interior plastificado. Botón de madera al frente.

SIN 201
BOLSA-MOCHILA TRIMMIS



Material: Poliéster
Técnica de impresión: Serigrafía
Área de impresión: 17 x 14 cm
Colores: Azul, Gris

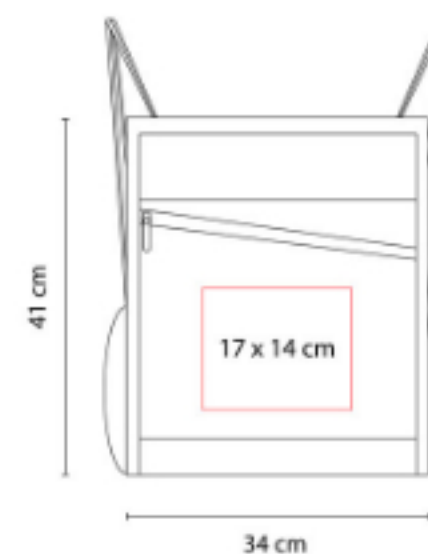

Bolsa frontal con cierre. Bolsa lateral de red.



SIN 204
BOLSA SIBENIK



Material: Yute
Técnica de impresión: Serigrafía
Área de impresión: 21 x 21 cm
Colores: Azul, Beige, Rojo, Verde



Bolsa con fuelle.

SIN 207
BOLSA BOAT



Material: Yute
Técnica de impresión: Serigrafía
Área de impresión: 28 x 7 cm
Colores: Beige



Bolsa con fuelle.

SIN 209
BOLSA LOARRE



Material: Non Woven
Técnica de impresión: Serigrafía
Área de impresión: 21 x 27 cm
Colores: Azul, Blanco, Negro, Rojo

Bolsa sin fuelle.

SIN 210
BOLSA COTTON SLIM



Material: 100% Algodón
Técnica de impresión: Serigrafía
Área de impresión: 26 x 30 cm
Colores: Azul, Beige, Naranja, Negro, Rojo, Rosa, Verde

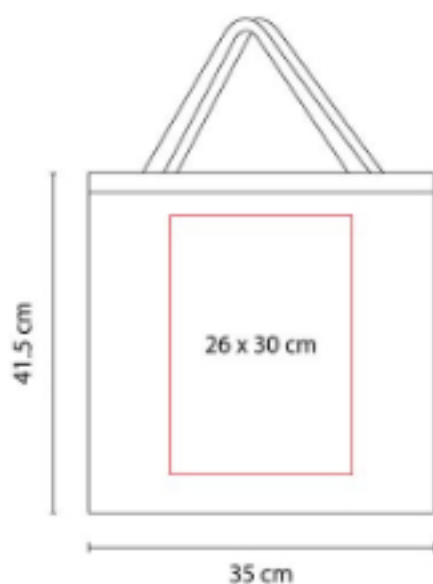

Bolsa sin fuelle.

SIN 212
BOLSA ABBA



Material: Non Woven
Técnica de impresión: Serigrafía
Área de impresión: 21 x 27 cm
Colores: Azul, Blanco, Negro, Rojo, Rosa



Bolsa sin fuelle. Sellada a calor.

SIN 213
BOLSA-MOCHILA RIDES



Material: Poliéster
Técnica de impresión: Serigrafía
Área de impresión: 18 x 10 cm
Colores: Gris



Bolsa principal y 2 bolsas frontales con cierre.

SIN 216
BOLSA LAREDO



Material: Non Woven
Técnica de impresión: Serigrafía
Área de impresión: 26 x 27 cm
Colores: Azul, Blanco, Negro, Rojo, Verde



Bolsa con fuelle sellada a calor.

SIN 217
BOLSA-MOCHILA IZELA



Material: Poliéster / PVC
Técnica de impresión: Serigrafía
Área de impresión: 18 x 14 cm
Colores: Gris



Bolsa principal, 2 bolsas frontales con cierre y compartimento interno plastificado.

SIN 219
BOLSA-MOCHILA PASTRANA



Material: Non Woven
Técnica de impresión: Serigrafía
Área de impresión: 24 x 30 cm
Colores: Amarillo, Azul, Azul Cielo, Blanco, Morado, Naranja, Negro, Rojo, Rosa, Verde



SIN 220
BOLSA-MOCHILA LORETTO



Material: 100% Algodón
Técnica de impresión: Serigrafía
Área de impresión: 22 x 30 cm
Colores: Beige

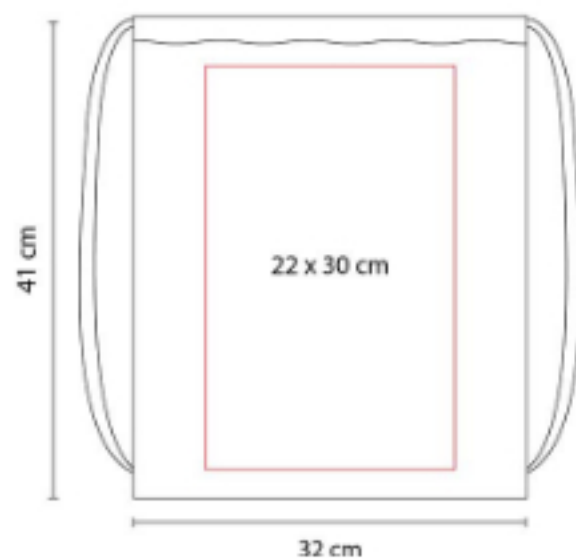

SIN 224
CARRO SUPERMERCADO LADEN



Material: Poliéster
Técnica de impresión: Serigrafía
Área de impresión: 16 x 12 cm Solapa / 16 x 16 cm Bolsa
Colores: Negro



SIN 227
BOLSA-MOCHILA OSUNA



Material: Poliéster
Técnica de impresión: Serigrafía
Área de impresión: 25 x 27 cm
Colores: Amarillo, Azul, Blanco, Naranja, Negro, Rojo, Rosa, Verde



SIN 231
BOLSA-MOCHILA BEAVER



Material: Poliéster
Técnica de impresión: Serigrafía
Área de impresión: 15 x 6 cm
Colores: Negro



Bolsa principal con tirante doble grueso y bolsa frontal con cierre.

SIN 235
BOLSA-MOCHILA ASTORGA



Material: Non Woven
Técnica de impresión: Serigrafía
Área de impresión: 26 x 33 cm
Colores: Amarillo, Azul, Azul Cielo, Blanco, Morado, Naranja, Negro, Rojo, Rosa, Verde

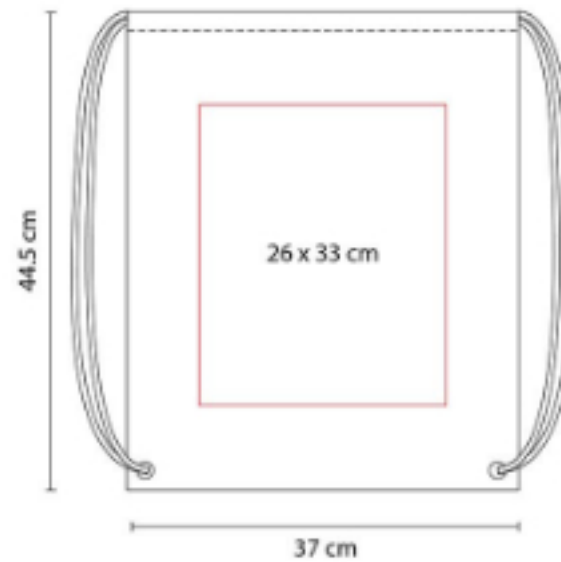

SIN 240
BOLSA-MOCHILA SOCCER



Material: Poliéster
Técnica de impresión: Serigrafía
Área de impresión: 25 x 8 cm
Colores: Blanco

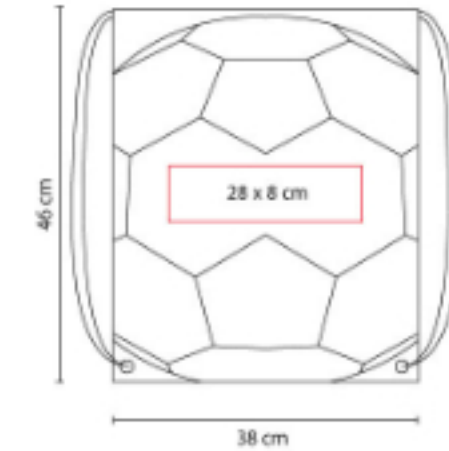

Bolsa-mochila con tirantes de cordón y cerrado con jareta.

SIN 243
BOLSA-MOCHILA CABS



Material: Algodón / Yute
Técnica de impresión: Serigrafía
Área de impresión: 27 x 20 cm
Colores: Beige



SIN 250
BOLSA BALÓN



Material: Non Woven
Técnica de impresión: Serigrafía
Área de impresión: 28 x 9 cm
Colores: Blanco



Bolsa con asas.

SIN 251
BOLSA GIRASOL



Material: Algodón
Técnica de impresión: Serigrafía
Área de impresión: 25 x 7 cm
Colores: Beige



Bolsa sin fuelle.

SIN 265
BOLSA SARIWON



Material: Non Woven / Cartón
Técnica de impresión: Serigrafía
Área de impresión: 20 x 10 cm
Colores: Negro



Bolsa con fuelle. Incluye 2 bolsas laterales.

SIN 301
BOLSA-MOCHILA ZITE



Material: Poliéster
Técnica de impresión: Serigrafía
Área de impresión: 20 x 12 cm
Colores: Gris



Bolsa principal con tirante doble grueso y bolsa frontal con cierre.

SIN 315
BOLSA-MOCHILA ARACAR

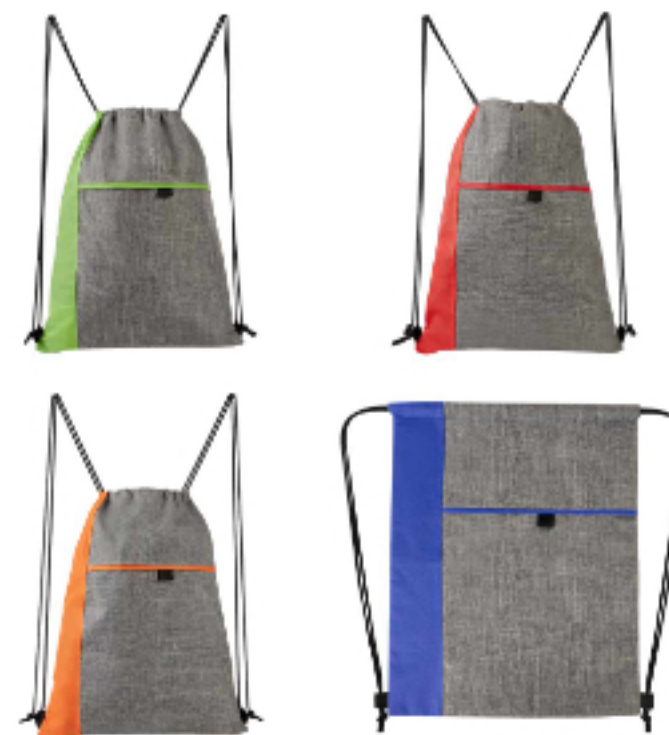

Material: Non Woven / Poliéster
Técnica de impresión: Serigrafía
Área de impresión: 18 x 18 cm
Colores: Azul, Naranja, Rojo, Verde

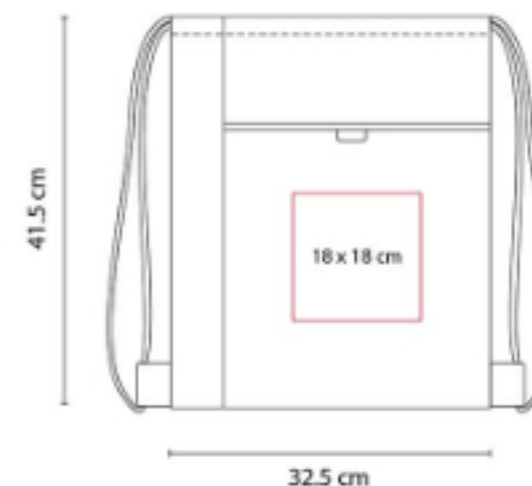

SIN 319
BOLSA-MOCHILA KARLOVAC



Material: Poliéster
Técnica de impresión: Serigrafía
Área de impresión: 22 x 14 cm
Colores: Azul, Negro, Rojo



Bolsa frontal con cierre.

SIN 320
BOLSA LAPA



Material: Tejido de Papel Kraft
Técnica de impresión: Serigrafía
Área de impresión: 20 x 20 cm
Colores: Beige



Bolsa con fuelle.

SIN 322
BOLSA-MOCHILA BAZMAN



Material: Non Woven
Técnica de impresión: Serigrafía
Área de impresión: 20 x 20 cm
Colores: Azul, Negro, Rojo

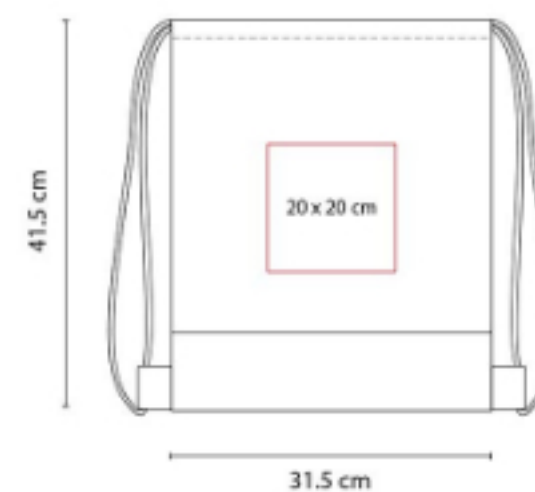



SIN 405
BOLSA-MOCHILA FUSETA



Material: Poliéster
Técnica de impresión: Bordado / Serigrafía
Área de impresión: 22 x 15 cm
Colores: Gris



Bolsa frontal con cierre. Cuenta con asas y tirantes.

SIN 904
BOLSA SCANDOLA



Material: Yute
Técnica de impresión: Serigrafía
Área de impresión: 32 x 23 cm
Colores: Azul, Rojo, Verde



Bolsa con fuelle.

SIN 910
BOLSA FEBO

Material: Non Woven
Técnica de impresión: Serigrafía
Área de impresión: 23 x 18 cm
Colores: Azul, Blanco, Negro, Rojo, Verde



Bolsa con fuelle. Incluye bolsa frontal y porta llaves.

SIN 918
BOLSA AGDE



Material: Non Woven
Técnica de impresión: Serigrafía
Área de impresión: 21 x 30 cm
Colores: Amarillo, Azul, Blanco, Naranja, Negro, Rojo, Rosa, Verde



Bolsa con fuelle. Sellada a calor.

SIN 933
BOLSA-MOCHILA ANSHAR



Material: Poliéster
Técnica de impresión: Serigrafía
Área de impresión: 20 x 18 cm
Colores: Azul, Negro, Rojo

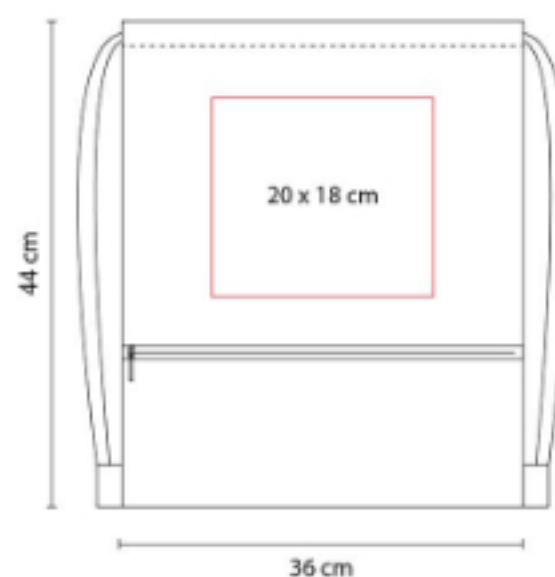

Bolsa con cierre frontal. á.

SIN 934
BOLSA MYANMAR



Material: Non Woven
Técnica de impresión: Sublimación
Área de impresión: 30 x 20 cm
Colores: Gris



Bolsa nitro gris con material jaspeado.





SIN 938 BOLSA-MOCHILA SUBLIMACIÓN YOSEM



Material: Non Woven
Técnica de impresión: Sublimación
Área de impresión: 30 x 30 cm
Colores: Blanco



Bolsa-mochila para sublimar con tirantes de cordón y cerrado de jareta.

SIN 962 BOLSA PARA SUBLIMAR TOULOUSE



Material: Non Woven
Técnica de impresión: Sublimación
Área de impresión: 30 x 20 cm
Colores: Blanco

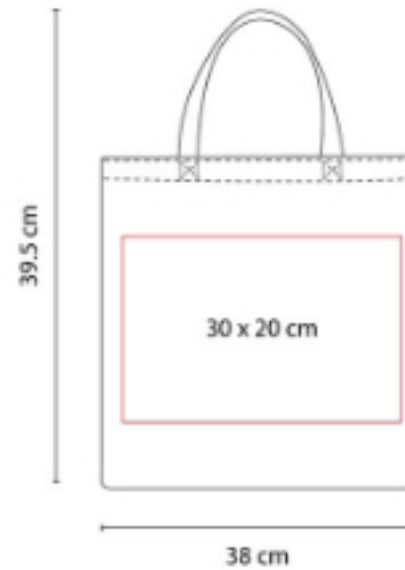

Bolsa para sublimar con asas sin fuelle.

SIN-230 BOLSA ENVIRONMENT



Material: Non Woven
Técnica de impresión: Serigrafía
Área de impresión: 26 x 27 cm
Colores: Azul, Beige, Blanco, Cafe, Morado, Naranja, Negro, Rojo, Rosa, Verde

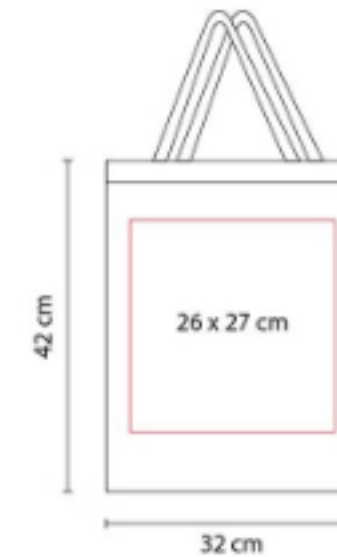

Bolsa con fuelle.

SOC 075
BOLSA-MOCHILA MÉXICO



Material: Non Woven / Poliéster
Técnica de impresión: Serigrafía
Área de impresión: 10 x 25 cm
Colores: Blanco

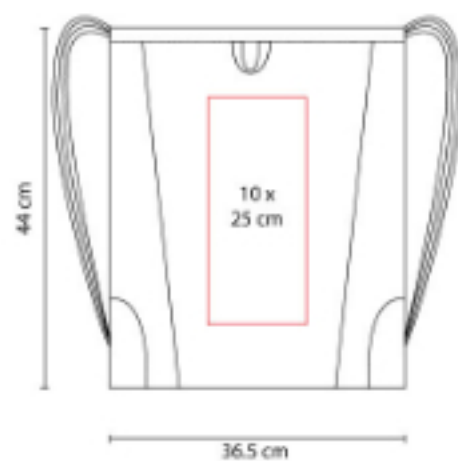

Bolsa-mochila con tirantes de cordón y cerrado con jareta.





MOCHILAS

ACC 001 PLACA METÁLICA



Material: Metal
Técnica de impresión: Láser / Serigrafía
Área de impresión: 3.5 x 1.2 cm
Colores: Plata

Placa metálica para grabado. Incluye 2 pines de presión. Grosor máximo de encaje 5 mm.

SIN 010 MOCHILA VICTORY



Material: Poliéster
Técnica de impresión: Bordado / Serigrafía
Área de impresión: 9 x 6 cm
Colores: Azul, Gris, Negro, Rojo



SIN 026
MOCHILA ACCENT



Material: Poliéster
Técnica de impresión: Bordado / Serigrafía
Área de impresión: 13 x 16 cm
Colores: Azul, Rojo

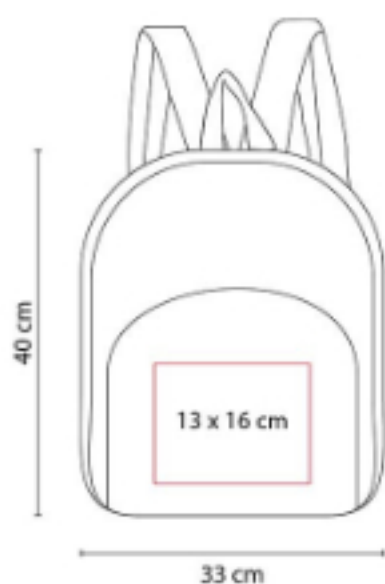

Bolsa frontal y principal.

SIN 060
MOCHILA ANTARA



Material: Poliéster
Técnica de impresión: Bordado / Serigrafía
Área de impresión: 10 x 14 cm
Colores: Verde

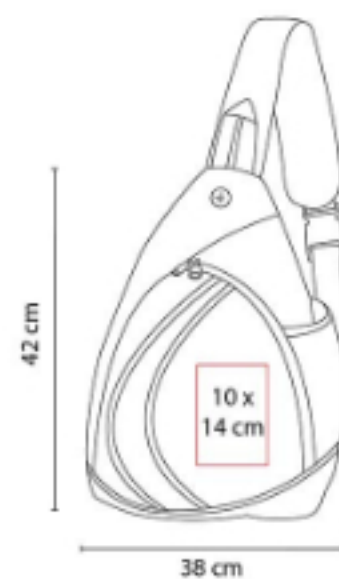

Aditamento especial para audífonos. Bolsa para celular.

SIN 069
MOCHILA-PORTAFOLIO KRONBERG



Material: Poliéster
Técnica de impresión: Bordado / Serigrafía
Área de impresión: 16 x 7 cm
Colores: Negro



Mochila-portafolio. 2 Bolsas frontales, una con cierre en forro para facilitar bordado.





SIN 070
MOCHILA MONTANA



Material: Poliéster
Técnica de impresión: Bordado / Serigrafía
Área de impresión: 13 x 13 cm
Colores: Cafe

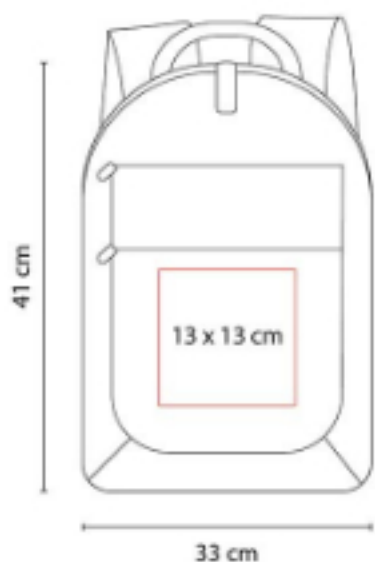

Incluye espacio frontal para laptop y con compartimento interno. Bolsa intermedia con organizador.

SIN 074
MOCHILA CITARUM



Material: Poliéster
Técnica de impresión: Bordado / Serigrafía
Área de impresión: 10 x 14 cm
Colores: Azul, Rojo



Bolsa principal y frontal. Bolsa principal con espacio para tablet. Bolsas laterales de malla.

SIN 076
MOCHILA TROLLEY KRONBERG



Material: Poliéster
Técnica de impresión: Serigrafía
Área de impresión: 10 x 4 cm
Colores: Negro

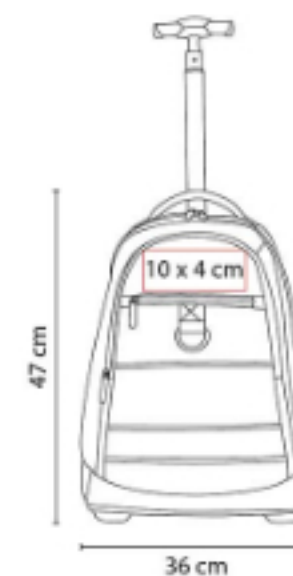

2 Bolsas frontales. Porta llaves frontal. Bolsa principal con espacio para laptop.

SIN 079
MOCHILA ALSHAIN



Material: Poliéster
Técnica de impresión: Bordado / Serigrafía
Área de impresión: 13 x 13 cm
Colores: Azul, Naranja, Rojo, Verde

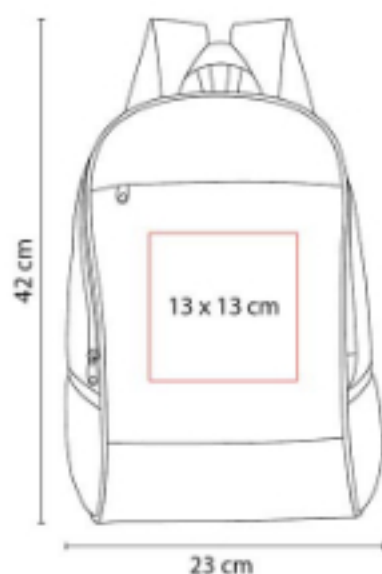

Bolsa principal y frontal. Bolsas laterales de malla.

SIN 084
MOCHILA YANGZY



Material: Poliéster / Poliuretano
Técnica de impresión: Goteado en Resina / Serigrafía
Área de impresión: 4.5 x 4 cm Resina / 12 x 13 cm Frente
Colores: Negro

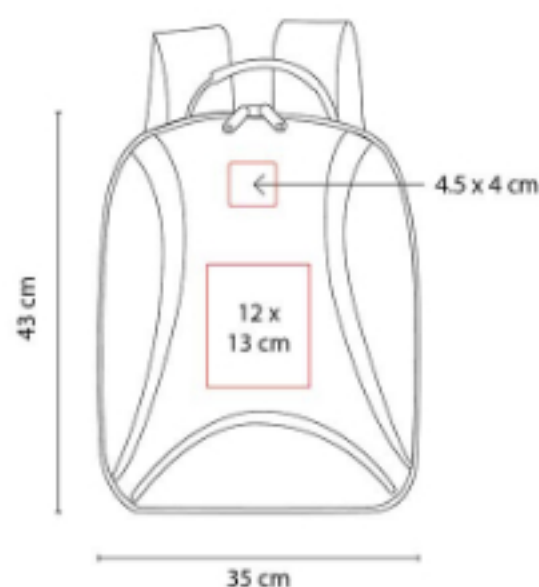

Espacio para laptop y 3 compartimentos.

SIN 096
MOCHILA WALLY



Material: Poliéster
Técnica de impresión: Bordado / Serigrafía
Área de impresión: 20 x 16 cm
Colores: Azul, Gris, Rojo



Bolsa principal y bolsa lateral con malla.
Espacio para laptop.





SIN 098
MOCHILA AUNAT



Material: Poliéster
Técnica de impresión: Bordado / Serigrafía
Área de impresión: 11 x 11 cm
Colores: Azul, Negro, Rojo

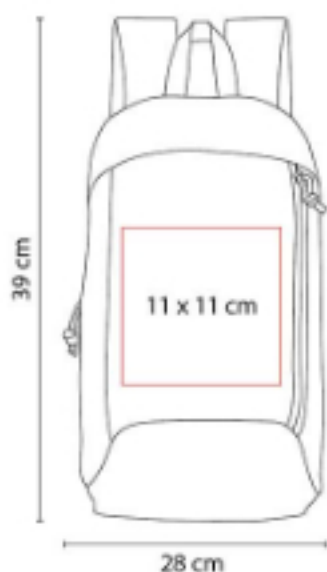

Bolsa principal y frontal.

SIN 108
MOCHILA TIKAL



Material: Algodón / Canvas
Técnica de impresión: Bordado / Serigrafía
Área de impresión: 16 x 15 cm
Colores: Gris, Verde



Bolsa principal y frontal. Dos bolsas laterales.
Espacio para laptop.

SIN 115
MOCHILA-PORTAFOLIO DARO



Material: Poliéster
Técnica de impresión: Bordado / Serigrafía
Área de impresión: 18 x 22 cm
Colores: Cafe



Mochila-portafolio. Bolsa principal y frontal.
Espacio para laptop y tablet. Bolsa interna con
organizador.

SIN 116
MOCHILA MASAI



Material: Poliéster
Técnica de impresión: Bordado / Serigrafía
Área de impresión: 16 x 17 cm
Colores: Azul, Rojo



Bolsa principal. Espacio para laptop y tablet.
Bolsa frontal con organizador, bolsa con cierre y red.

SIN 120
MOCHILA MAURITANIA



Material: Poliéster
Técnica de impresión: Bordado / Serigrafía
Área de impresión: 10 x 16 cm
Colores: Azul, Negro, Rojo

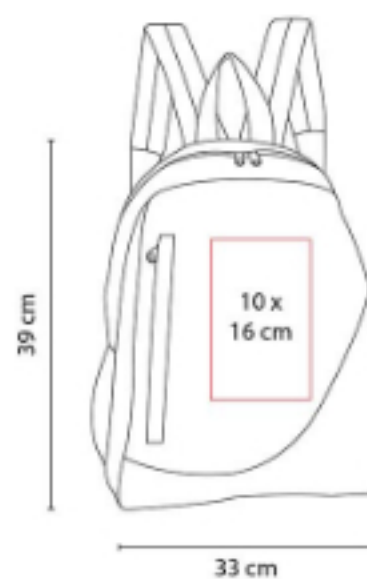

Bolsa frontal y bolsa lateral de red.

SIN 142
MOCHILA PORTA LAPTOP
CORVUS



Material: Poliéster
Técnica de impresión: Bordado / Serigrafía
Área de impresión: 11 x 19 cm
Colores: Plata

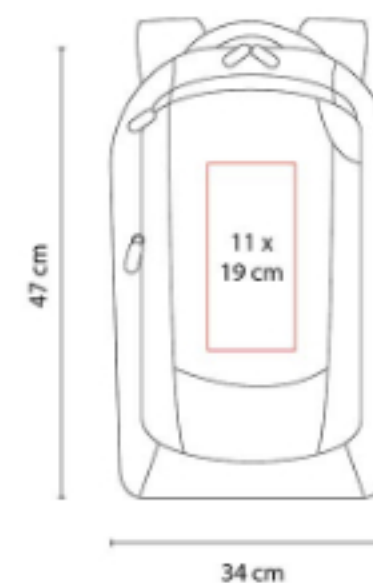



SIN 143
MOCHILA TROLLEY POLUX



Material: Poliéster
Técnica de impresión: Serigrafía
Área de impresión: 13 x 12 cm
Colores: Gris

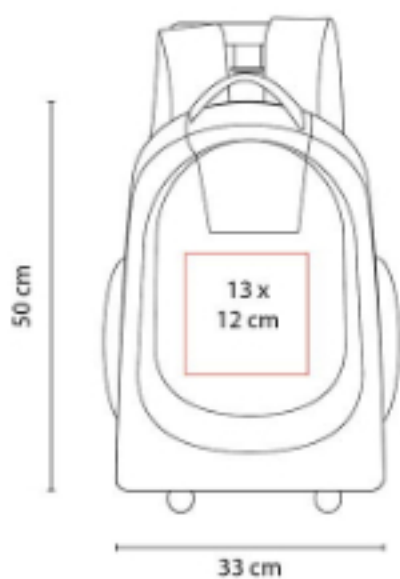

SIN 145
MOCHILA TROLLEY SIRIO



Material: Poliéster
Técnica de impresión: Serigrafía
Área de impresión: 13 x 6 cm
Colores: Negro



SIN 148
MOCHILA KEIT



Material: Poliéster
Técnica de impresión: Bordado / Serigrafía
Área de impresión: 9 x 13 cm
Colores: Azul, Gris, Rojo

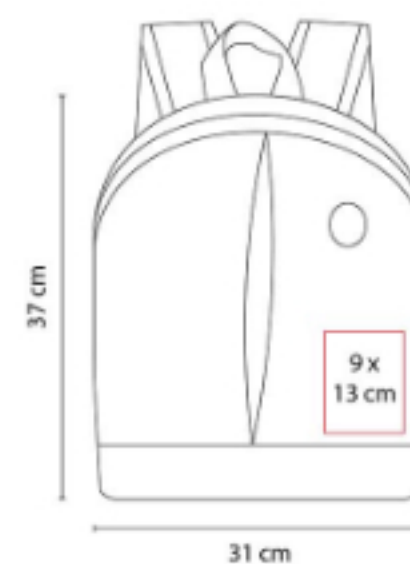

Aditamento especial para audífonos. Bolsa principal con un compartimento interior.

SIN 149
MOCHILA NEVERI



Material: Poliéster
Técnica de impresión: Bordado / Serigrafía
Área de impresión: 10 x 17 cm
Colores: Amarillo, Azul, Naranja, Rojo, Verde

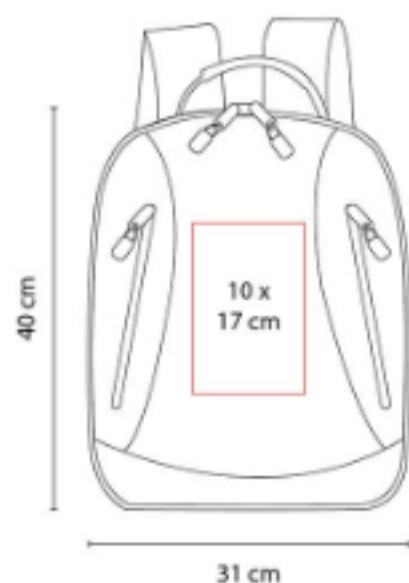

Bolsa frontal con doble cierre. Bolsa principal con organizador con 4 compartimentos.

SIN 159
MOCHILA CAMBRIDGE



Material: Poliéster
Técnica de impresión: Bordado / Serigrafía
Área de impresión: 10 x 13 cm
Colores: Azul, Negro, Rojo

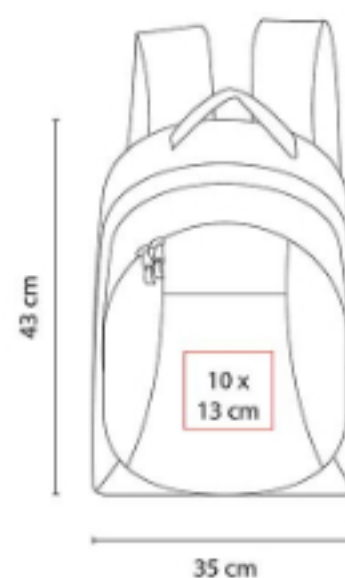

Bolsa frontal con compartimento para 3 bolígrafos, celular y documentos. Espacio para laptop.

SIN 177
MOCHILA-PORTAFOLIO REUS



Material: Poliéster
Técnica de impresión: Bordado / Serigrafía
Área de impresión: 16 x 18 cm
Colores: Cafe



Mochila-portafolio.





SIN 189
MOCHILA IPORA



Material: Poliéster
Técnica de impresión: Bordado / Serigrafía
Área de impresión: 15 x 10 cm
Colores: Azul, Gris

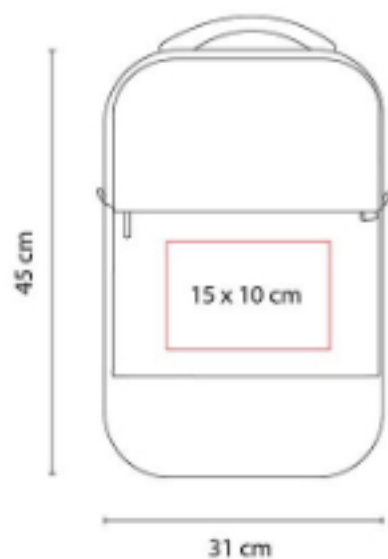

Bolsa principal y frontal. Compartimento interno para laptop. Aditamento especial trasero para poner en trolley.

SIN 195
MOCHILA KONGUR



Material: Poliéster
Técnica de impresión: Bordado / Serigrafía
Área de impresión: 14 x 14 cm
Colores: Negro



Mochila antirrobo. Bolsa principal con cierre oculto. Incluye compartimento para laptop y dos bolsas internas.

SIN 196
MOCHILA ESFINGE



Material: Poliéster
Técnica de impresión: Serigrafía
Área de impresión: 13 x 16 cm
Colores: Gris

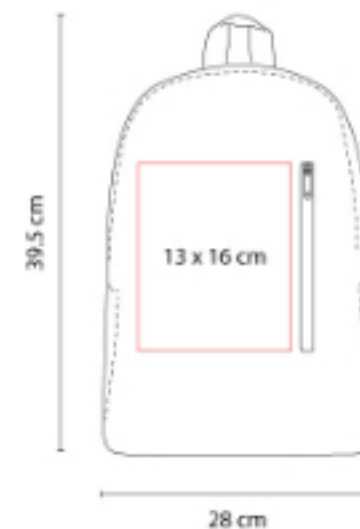

Bolsa principal y bolsa con cierre en la parte frontal.

SIN 202
MOCHILA BARANSKY



Material: Canvas
Técnica de impresión: Bordado / Serigrafía
Área de impresión: 12 x 15 cm
Colores: Verde



SIN 205
MOCHILA TROGIR



Material: Poliéster
Técnica de impresión: Bordado / Serigrafía
Área de impresión: 14 x 14 cm
Colores: Gris



Bolsa principal con bolsa interna. Bolsa frontal con cierre. Correa ajustable con broche de plástico y jareta.

SIN 206
MOCHILA SEILET



Material: Poliéster
Técnica de impresión: Serigrafía
Área de impresión: 15 x 12 cm
Colores: Gris

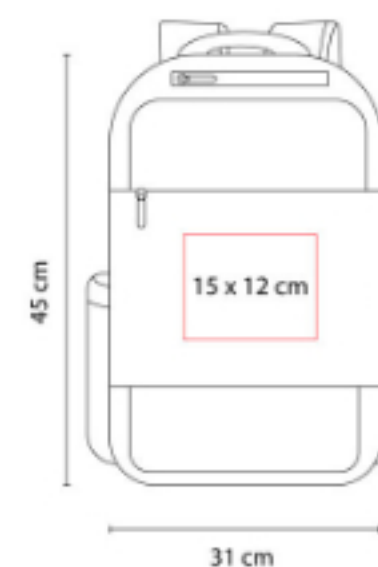



SIN 221
MOCHILA STOMBAR



Material: Poliéster
Técnica de impresión: Serigrafía
Área de impresión: 10 x 10 cm
Colores: Negro

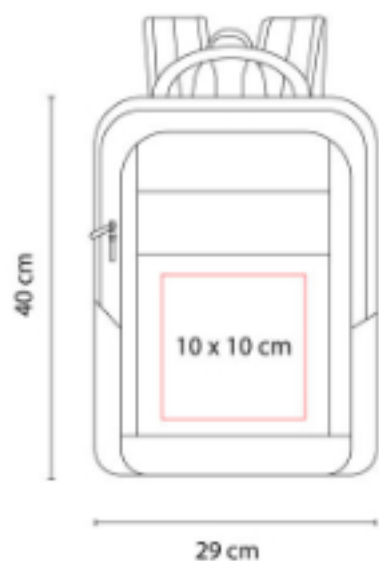

Bolsa principal con espacio para laptop y tablet. Compartimento con organizador. Bolsa frontal con cierre.

SIN 223
MOCHILA MAKARSKA



Material: Canvas
Técnica de impresión: Bordado / Serigrafía
Área de impresión: 20 x 17 cm
Colores: Gris



Bolsa principal con compartimento para laptop y organizador. Bolsa trasera con cierre.

SIN 342
MOCHILA TIDE



Material: Poliéster
Técnica de impresión: Bordado / Serigrafía
Área de impresión: 20 x 14 cm
Colores: Azul, Naranja, Negro, Rojo, Verde



Bolsa frontal y principal.

SIN 345
MOCHILA CARTAYA



Material: Poliéster
Técnica de impresión: Serigrafía
Área de impresión: 15 x 12 cm
Colores: Gris, Gris Oxford

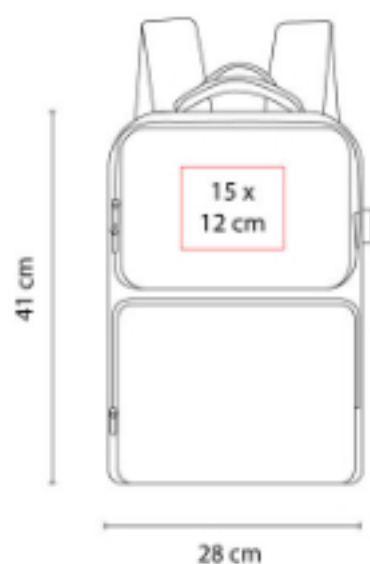

Mochila con salida USB (se requiere conectar a batería portátil) para cargar smartphone.

SIN 348
MOCHILA KIBAN



Material: Poliéster
Técnica de impresión: Bordado / Serigrafía
Área de impresión: 17 x 12 cm
Colores: Gris



Bolsa principal, bolsa frontal con cierre, tirante con tira reflejante, bolsas laterales de elástico con jareta.

SIN 355
MOCHILA DENVER



Material: Poliéster
Técnica de impresión: Bordado / Serigrafía
Área de impresión: 20 x 18 cm
Colores: Gris





SIN 401
MOCHILA BABEL



Material: Poliéster / PVC
Técnica de impresión: Serigrafía
Área de impresión: 4 x 1.5ácm
Colores: Negro

Mochila con salida USB (se requiere conectar a batería portátil) para cargar smartphone.

SIN 403
MOCHILA CAMERON



Material: Poliéster
Técnica de impresión: Bordado / Serigrafía
Área de impresión: 19 x 17 cm
Colores: Negro



Bolsa principal con espacio para laptop, bolsa frontal con cierre, 2 bolsas laterales de red y tirantes acojinados.

SIN 404
MOCHILA ATENA



Material: Poliéster / PVC
Técnica de impresión: Láser en Placa Metálica / Serigrafía
Área de impresión: 4 x 1.5ácm
Colores: Negro



Mochila con salida USB (se requiere conectar a batería portátil) para cargar smartphone.

SIN 408
**MOCHILA-PORTAFOLIO
 SULLIVAN**



Material: Poliéster
Técnica de impresión: Serigrafía
Área de impresión: 9 x 9 cm
Colores: Gris



Mochila-portafolio con salida USB (se requiere conectar a batería portátil) para cargar smartphone.

SIN 415
MOCHILA SISAK



Material: Poliéster
Técnica de impresión: Bordado / Serigrafía
Área de impresión: 16 x 16 cm
Colores: Gris, Negro

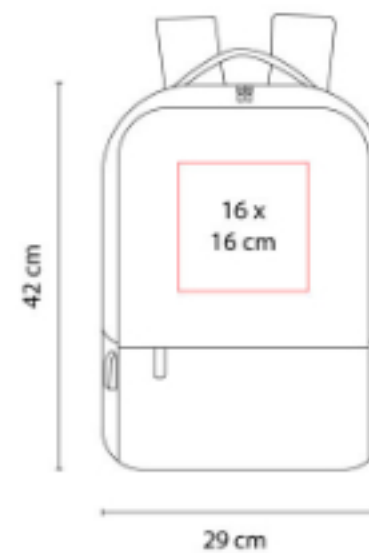

Mochila con salida USB (se requiere conectar a batería portátil) para cargar smartphone.

SIN 418
MOCHILA TROLLEY CHENNAI



Material: Poliéster
Técnica de impresión: Serigrafía
Área de impresión: 11 x 14 cm
Colores: Gris

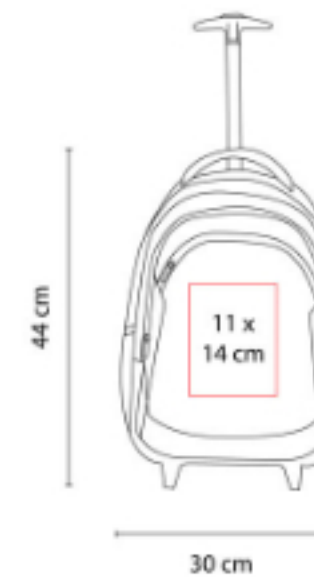

Bolsa principal con espacio para laptop. 2 Bolsas frontales con cierre.

SIN 455
MOCHILA SLAVONSKY



Material: Poliéster
Técnica de impresión: Láser en Placa Metálica
Área de impresión: 3.7 x 1.8 cm
Colores: Azul, Gris



Mochila con salida USB (se requiere conectar a batería portátil) para cargar smartphone.

SIN 490
MOCHILA CAURA



Material: Poliéster
Técnica de impresión: Bordado / Serigrafía
Área de impresión: 12 x 18 cm
Colores: Naranja



Bolsa frontal intermedia y principal. 2 Bolsas laterales de red.

SIN 502
MOCHILA / MALETA



Material: Poliéster
Técnica de impresión: Serigrafía / Bordado
Área de impresión: 5 x 14 cm
Colores: Gris, Negro, Rosa

SIN 504
MOCHILA CADERNO



Material: Curpiel / Poliéster
Técnica de impresión: Serigrafía / Láser
Área de impresión: 3 x 1.5 cm
Colores: Negro

SIN 505
MOCHILA CON VINIL

**NUEVO
2023**



Material: Poliéster / Vinil
Técnica de impresión: Serigrafía / Bordado
Área de impresión: 15 x 8 cm
Colores: Azul, Negro, Rojo



Bolsa principal y bolsa frontal con cierre y 2 bolsillos laterales. Incluye compartimento para laptop.

SIN 507
MOCHILA TROLLEY VELIKA



Material: Poliéster
Técnica de impresión: Serigrafía
Área de impresión: 12 x 12 cm
Colores: Gris



Mochila con 4 llantas. Bolsa principal con espacio para laptop y tablet.

SIN 512
MOCHILA PETER AZUL



Material: Poliéster
Técnica de impresión: Serigrafía / Bordado
Área de impresión: 8 x 15 cm
Colores: Azul

Bolsa principal con cierre y bolsa frontal.

SIN 512
MOCHILA PETER GRIS



Material: Poliéster
Técnica de impresión: Serigrafía / Bordado
Área de impresión: 8 x 15 cm
Colores: Gris

Bolsa principal con cierre y bolsa frontal.

SIN 512
MOCHILA PETER MORADA



Material: Poliéster
Técnica de impresión: Serigrafía / Bordado
Área de impresión: 8 x 15 cm
Colores: Morado

Bolsa principal con cierre y bolsa frontal.

SIN 721
MOCHILA DE VIAJE BAGEM

Material: Poliéster
Técnica de impresión: Bordado
Área de impresión: 14 x 11 cm
Colores: Negro

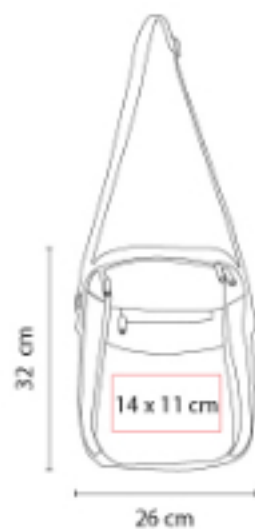

Bolsa frontal con mini bolsa. Bolsa intermedia con un compartimento.

SIN 902
MOCHILA METROPOLITAN

Material: Poliéster
Técnica de impresión: Serigrafía
Área de impresión: 12 x 14 cm
Colores: Negro



Bolsa principal con espacio para laptop. Bolsa central para tablet.

SIN 903
MOCHILA ADVENTURE

Material: Poliéster
Técnica de impresión: Bordado / Serigrafía
Área de impresión: 13 x 15 cm
Colores: Naranja, Rojo

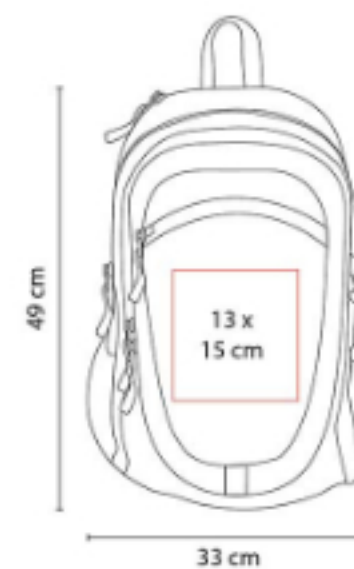

Espacio para laptop. Tres bolsas frontales con compartimentos para celular y documentos. Bolsa lateral de malla.

SIN 907
MOCHILA MÓNACO



Material: Poliéster
Técnica de impresión: Bordado / Serigrafía
Área de impresión: 13 x 17 cm
Colores: Azul

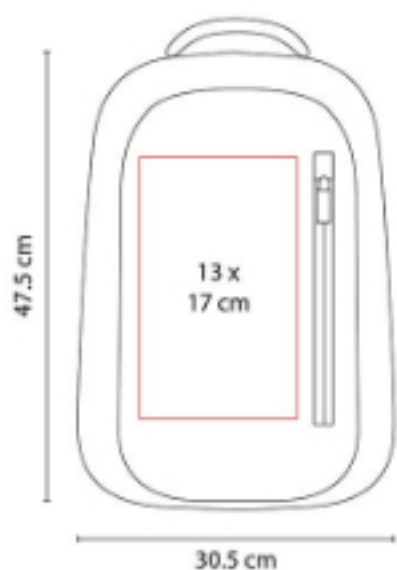

Incluye compartimento para laptop y tablet.
 Incluye organizador de documentos. Bolsa principal y frontal.

SIN 909
MOCHILA CISSE



Material: Poliéster
Técnica de impresión: Serigrafía
Área de impresión: 22 x 23 cm
Colores: Gris

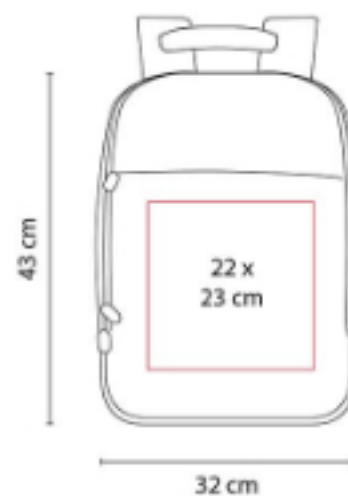

Bolsa principal con compartimento para laptop, bolsa frontal con cierre y espalda acojinada.

SIN 915
MOCHILA BITONO NOVA



Material: Poliéster
Técnica de impresión: Bordado / Serigrafía
Área de impresión: 12 x 23 cm
Colores: Naranja



Bolsa principal y frontal. Bolsas laterales de malla. Espacio para laptop.

SIN 971
MOCHILA SKADI



Material: Poliéster
Técnica de impresión: Serigrafía
Área de impresión: 9 x 9 cm
Colores: Azul, Gris, Naranja, Rojo



Bolsa frontal. 2 Bolsas laterales.
Compartimento para laptop.

SOC 077
MOCHILA MÉXICO



Material: Poliéster
Técnica de impresión: Serigrafía
Área de impresión: 10 x 5.5 cm
Colores: Sin Color

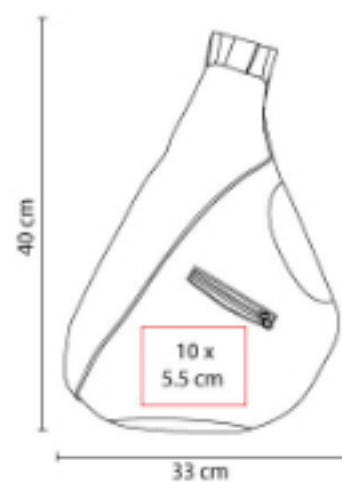

Bolsa principal y frontal con cierre.



PORTAFOLIOS



HV-TB-002
PORTA LAPTOP CHARY



Colores: Azul, Azul Cielo, Morado, Negro, Rosa, Verde

HV-TE-004
FUNDA PARA LAPTOP AUSTRALE

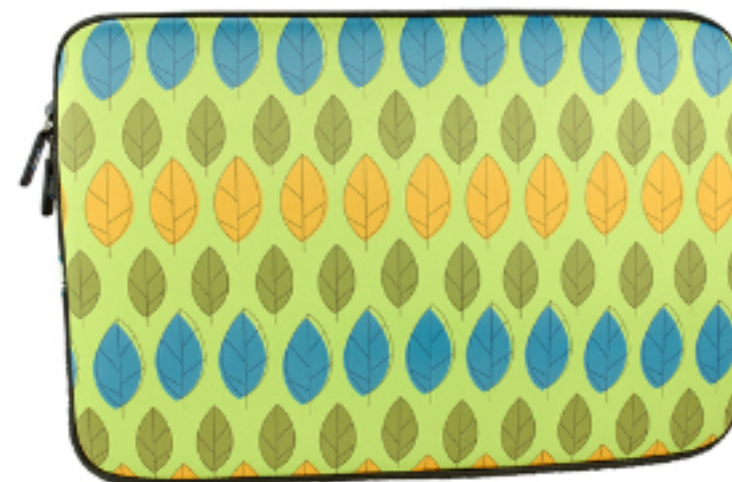

Colores: Verde

LAP 005
PORTA LAPTOP LOANDA



Material: Neopreno
Técnica de impresión: Serigrafía / Goteado en Resina
Área de impresión: 28 x 10 cm
Colores: Verde

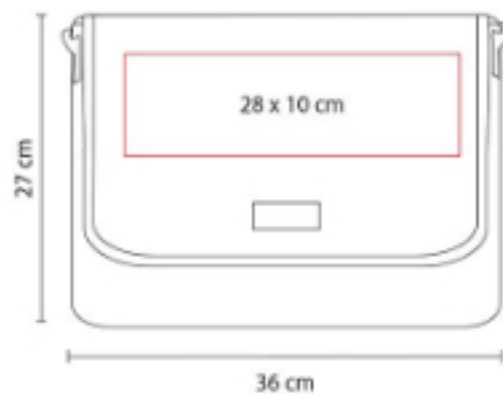

Porta laptop de 16, correa ajustable y broche velcro.

SIN 001
PORTAFOLIO EJECUTIVO



Material: Curpiel
Técnica de impresión: Bordado / Serigrafía
Área de impresión: 24 x 8 cm
Colores: Negro

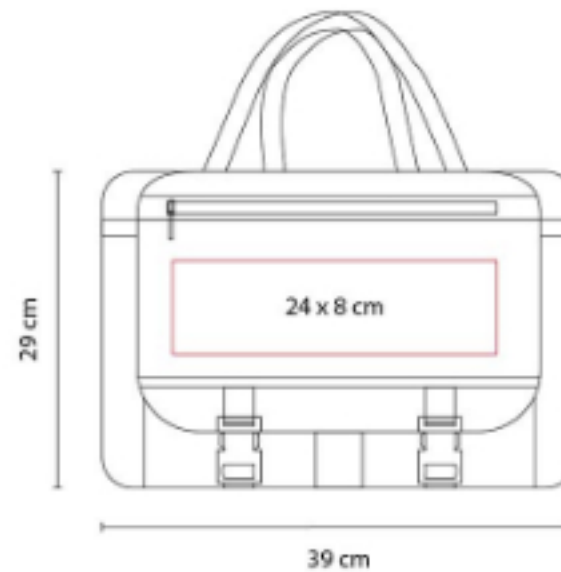

Espacio para laptop, tarjetas y documentos.
Bolsa frontal.

SIN 005
PORTAFOLIO STUDENT



Material: Poliéster
Técnica de impresión: Bordado / Serigrafía
Área de impresión: 28 x 10 cm
Colores: Negro

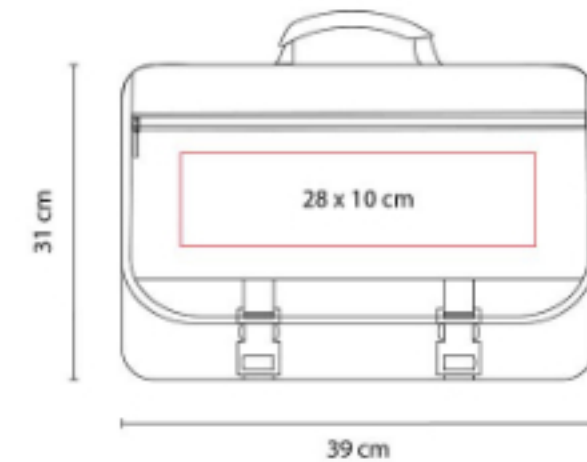

Espacio para laptop, tarjetas y documentos.
Bolsa frontal con cierre y correa ajustable.





SIN 039
PORTAFOLIO SOLUTIONS



Material: Poliéster
Técnica de impresión: Serigrafía
Área de impresión: 28 x 20 cm
Colores: Negro

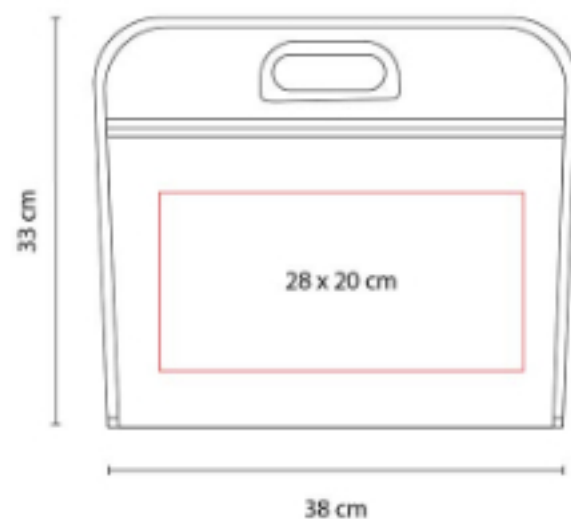

Espacio para documentos. Cierre frontal.

SIN 095
PORTAFOLIO MILENIUM

Material: Non Woven
Técnica de impresión: Serigrafía
Área de impresión: 26 x 22 cm
Colores: Negro

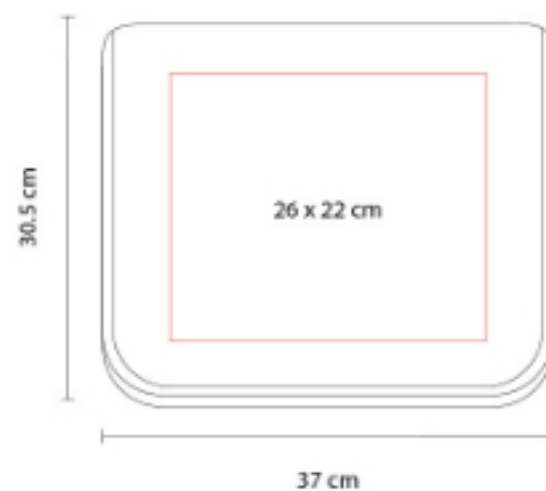

Espacio para tarjetas, bolígrafos y documentos.

SIN 117
PORTAFOLIO HALLEY



Material: Poliéster
Técnica de impresión: Serigrafía
Área de impresión: 8 x 9 cm
Colores: Azul, Rojo

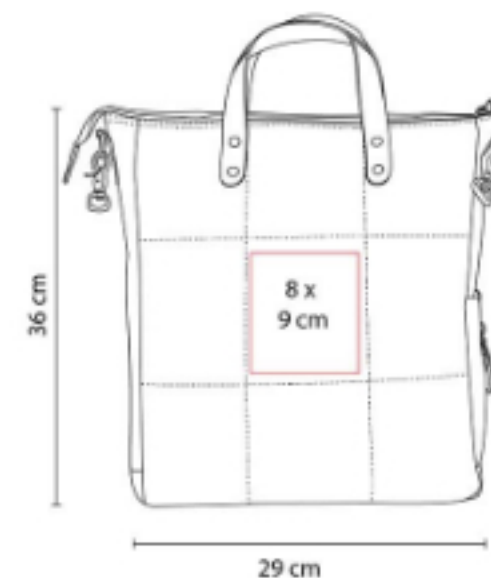

Bolsa principal y frontal. Espacio para laptop de 13. Bolsa interna con cierre y red.

SIN 135
PORTAFOLIO CÁDIZ



Material: Poliéster
Técnica de impresión: Bordado / Serigrafía
Área de impresión: 21 x 10 cm
Colores: Azul, Rojo

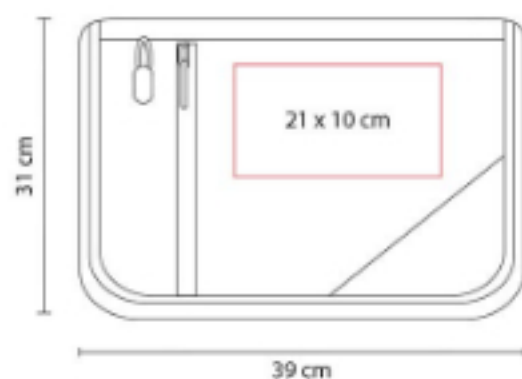

Cuatro compartimentos, dos bolsas laterales de red con broche velcro.

SIN 136
PORTA LAPTOP DANUVIO



Material: Poliéster
Técnica de impresión: Bordado / Serigrafía
Área de impresión: 22 x 18 cm
Colores: Azul, Naranja, Negro, Rojo



Tres compartimentos. Espacio para laptop de 15.

SIN 308
PORTAFOLIO FLORENCIA



Material: Poliéster
Técnica de impresión: Bordado / Serigrafía
Área de impresión: 25 x 18 cm
Colores: Cafe



Bolsa frontal con compartimentos para bolígrafos, celular y tarjetas.





SIN 452
PORTAFOLIO XIA



Material: Poliéster
Técnica de impresión: Bordado / Serigrafía
Área de impresión: 15 x 15 cm
Colores: Negro

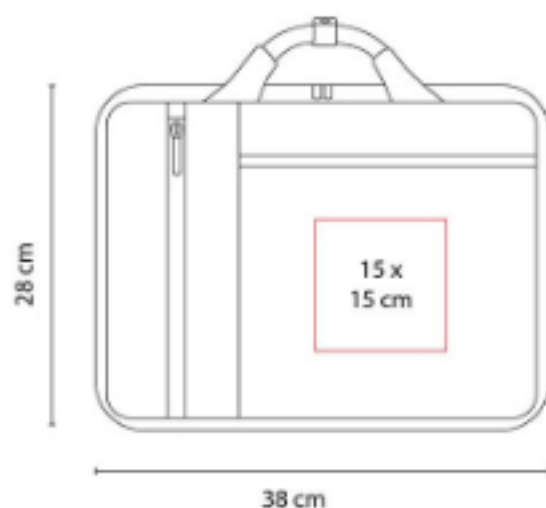

Bolsa principal con espacio para laptop de 15 y tablet. Organizador de documentos interno. 2 Bolsas frontales con cierre.

SIN 475
PORTAFOLIO GANDRIA



Material: Poliéster
Técnica de impresión: Bordado / Serigrafía
Área de impresión: 26 x 14 cm
Colores: Negro



Bolsa principal y frontal. Incluye correa ajustable y aditamento especial trasero para poner en trolley.

SIN 488
PORTAFOLIO AZAT



Material: Poliéster
Técnica de impresión: Serigrafía
Área de impresión: 17 x 10 cm
Colores: Gris



SIN 494
PORTAFOLIO GRIGGS



Material: Poliéster
Técnica de impresión: Bordado / Serigrafía
Área de impresión: 17 x 17 cm
Colores: Azul, Negro

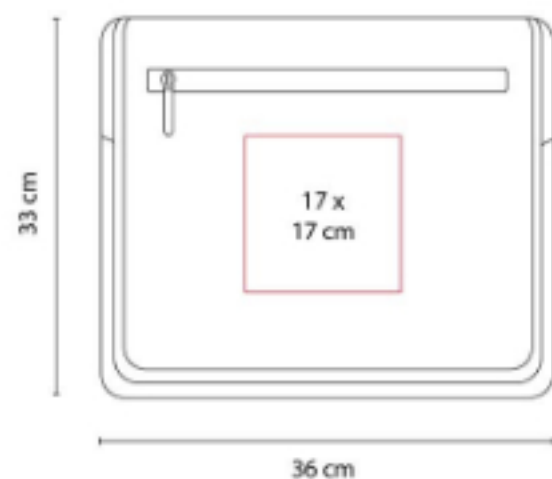

SIN 720
PORTAFOLIO MELBOURNE



Material: Poliéster
Técnica de impresión: Bordado
Área de impresión: 18 x 13 cm
Colores: Negro



*

SIN 970
PORTA LAPTOP BARLETTA



Material: Poliéster
Técnica de impresión: Bordado / Serigrafía
Área de impresión: 29 x 13 cm
Colores: Rojo



Espacio para laptop hasta 17. Bolsa principal y frontal.



TEXTILES | PORTAFOLIOS



MALETAS



SIN 028 MALETA TRAVEL



Material: Poliéster
Técnica de impresión: Bordado / Serigrafía
Área de impresión: 18 x 14 cm
Colores: Azul, Rojo

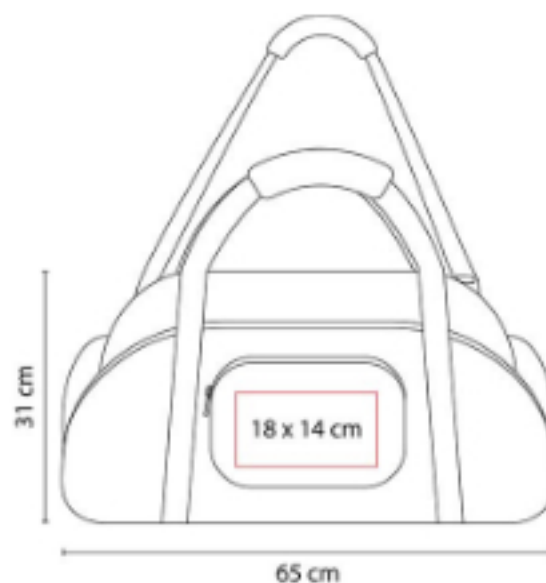

Bolsa principal, frontal y 2 laterales. Incluye correa ajustable.

SIN 032 MALETA SPORT



Material: Poliéster
Técnica de impresión: Bordado / Serigrafía
Área de impresión: 30 x 6 cm
Colores: Azul, Naranja, Rojo



Bolsa principal y frontal. Incluye correa ajustable.

SIN 068
MALETA FARAH



Material: Curpiel
Técnica de impresión: Serigrafía
Área de impresión: 14 x 12 cm
Colores: Negro



Bolsa principal con cierre interno. Bolsa trasera con cierre. Incluye correa ajustable.

SIN 091
MALETA DEVONPORT



Material: Estireno / Poliéster
Técnica de impresión: Láser en Placa Metálica
Área de impresión: 4 x 2.5 cm
Colores: Negro



Maleta trolley 4 ruedas. Cierre frontal con espacio para laptop y organizador de documentos.

SIN 093
MALETA ASGARD



Material: Poliéster
Técnica de impresión: Bordado / Serigrafía
Área de impresión: 29 x 10 cm
Colores: Azul



Bolsa principal y frontal. Compartimento para zapatos y bolsa lateral. Incluye correa ajustable.





SIN 094
MALETA BIFROST



Material: Poliéster
Técnica de impresión: Bordado / Serigrafía
Área de impresión: 30 x 30 cm
Colores: Negro



Maleta trolley 2 ruedas. Incluye 2 compartimentos internos con cierre. Maleta plegable.

SIN 132
MALETA LYRA



Material: Poliéster / Malla
Técnica de impresión: Serigrafía
Área de impresión: 20 x 10 cm
Colores: Azul, Naranja, Negro, Rojo, Rosa, Verde

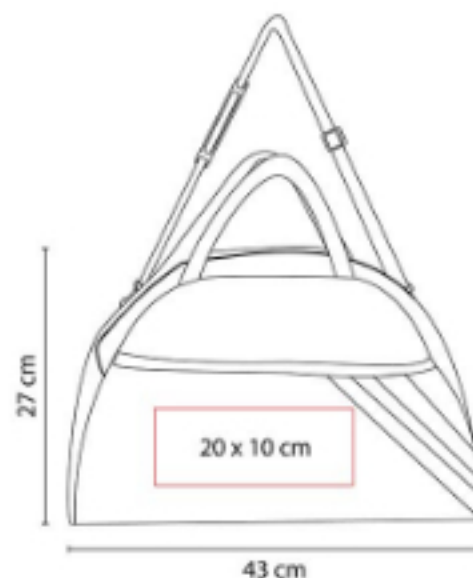

Bolsa principal y frontal. Incluye correa ajustable.

SIN 133
MALETA MING



Material: Poliéster
Técnica de impresión: Bordado / Serigrafía
Área de impresión: 12 x 13 cm
Colores: Azul, Rojo

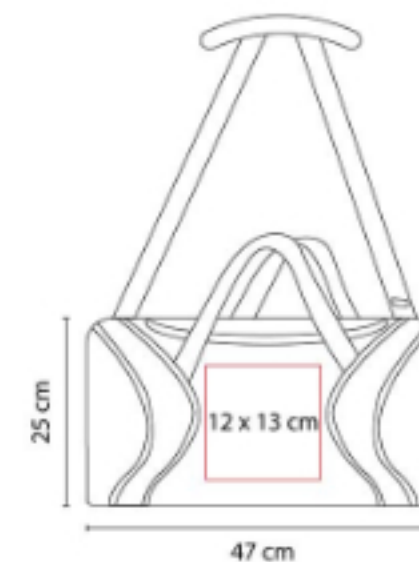

Bolsa principal, bolsa de red lateral y correa ajustable.

SIN 150
MALETA CADDY



Material: Poliéster
Técnica de impresión: Bordado / Serigrafía
Área de impresión: 27 x 8 cm
Colores: Negro

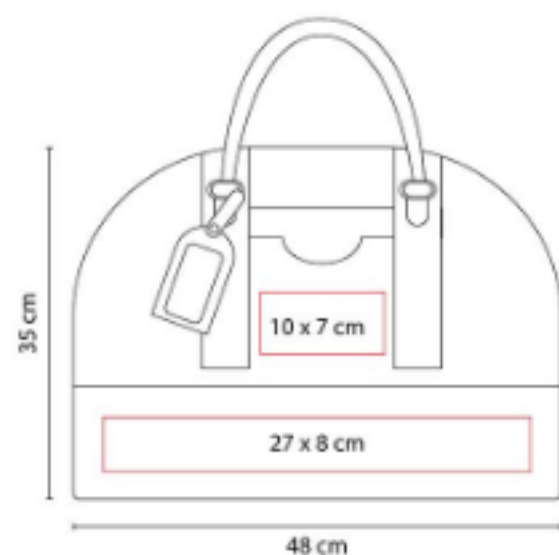

Bolsa principal y compartimento para zapatos.
Incluye identificador de maletas.

SIN 151
MALETA CAIRO



Material: Poliéster
Técnica de impresión: Bordado / Serigrafía
Área de impresión: 9 x 8 cm
Colores: Naranja

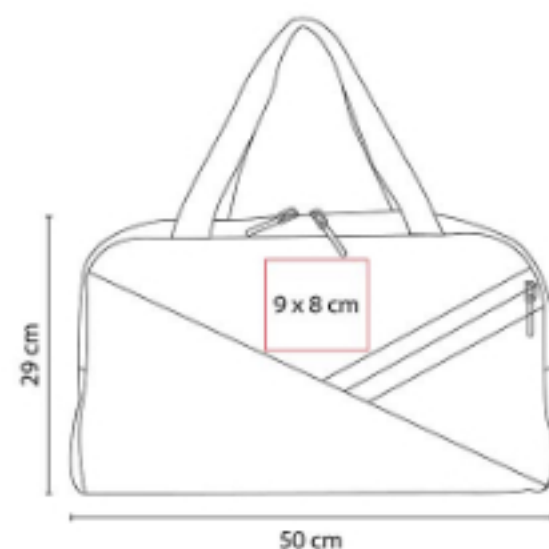

Bolsa principal y frontal de red.

SIN 154
MALETA IVAR



Material: Poliéster
Técnica de impresión: Láser en Placa Metálica
Área de impresión: 4 x 2.5 Placa Metálica
Colores: Negro



Maleta trolley dos ruedas. Compartimento principal y compartimento interno con bolsa de red con cierre.





SIN 162
MALETA JONIA



Material: Poliéster
Técnica de impresión: Serigrafía
Área de impresión: 12 x 12 cm
Colores: Verde



Incluye correa ajustable.

SIN 168
MALETA TABUSH



Material: Poliéster
Técnica de impresión: Bordado / Serigrafía
Área de impresión: 16 x 10 cm
Colores: Azul, Gris, Rojo

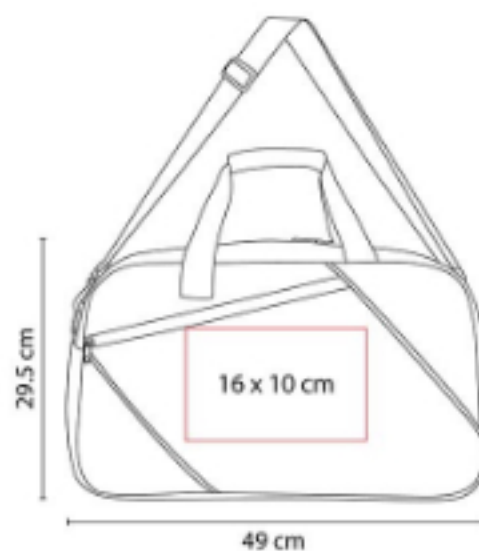

Bolsa principal, frontal y 1 compartimento lateral de malla. Incluye correa ajustable.

SIN 169
MALETA VARENNA



Material: Poliéster
Técnica de impresión: Bordado / Serigrafía
Área de impresión: 14 x 14 cm
Colores: Gris



Maleta Trolley.

SIN 242
MALETA QUARTEIRA



Material: Poliéster
Técnica de impresión: Bordado / Serigrafía
Área de impresión: 24 x 12 cm
Colores: Gris



Bolsa principal y frontal con cierre. Incluye bolsa lateral de red, bolsa lateral con cierre y correa ajustable.

SIN 285
MALETA ALBUFEIRA



Material: Canvas
Técnica de impresión: Bordado / Serigrafía
Área de impresión: 11 x 11 cm
Colores: Gris



Bolsa principal, lateral con asa y 2 bolsas frontales. Incluye correa ajustable.

SIN 294
MALETA IAN



Material: Poliéster
Técnica de impresión: Bordado / Serigrafía
Área de impresión: 22 x 15 cm
Colores: Azul, Gris



Bolsa principal, bolsa frontal con cierre, asas y correa ajustable.





SIN 300
MALETA BLOMSBURY



Material: Poliéster
Técnica de impresión: Bordado / Serigrafía
Área de impresión: 16 x 10 cm
Colores: Plata



Bolsa principal, frontal y lateral con cierres.
Incluye correa ajustable.

SIN 307
MALETA ANDINO



Material: Poliéster
Técnica de impresión: Bordado / Serigrafía
Área de impresión: 27 x 16 cm
Colores: Cafe, Rojo



Bolsa principal, bolsa frontal con
compartimento para smartphone, bolígrafos y
documentos.

SIN 311
MALETA-MOCHILA VINCI



Material: Poliéster
Técnica de impresión: Bordado / Serigrafía
Área de impresión: 15 x 12 cm
Colores: Gris



Maleta-mochila con bolsa principal, bolsa
frontal con cierre, tiras reflejantes, bolsa
lateral con cierre y zapatera.

SIN 325
MALETA ALOHA



Material: 60% Algodón / 40% Poliéster
Técnica de impresión: Bordado / Serigrafía
Área de impresión: 15 x 6 cm Bolsa
Frontal y Placa
Colores: Azul, Verde



Bolsa principal, bolsa frontal y 2 bolsas laterales con cierre, asas y correa ajustable.

SIN 333
MALETA PACIFIC ISLAND



Material: Poliéster / Malla
Técnica de impresión: Bordado / Serigrafía
Área de impresión: 20 x 11 cm
Colores: Rojo

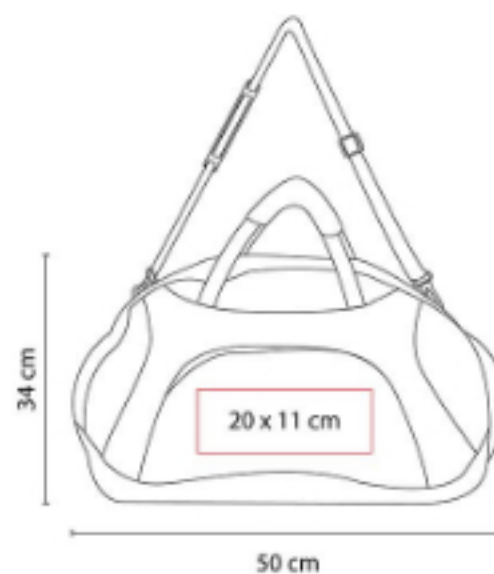

Bolsa principal, frontal y 2 compartimentos laterales. Incluye asa para colgar en hombros.

SIN 411
MALETA FALESIA



Material: Poliéster
Técnica de impresión: Láser en Placa Metálica
Área de impresión: 5 x 2.5 cm
Colores: Negro



Bolsa principal y frontal con cierre. Placa metálica removible para fácil grabado. Incluye correa ajustable.





SIN 503
MALETA MORGAN



Material: Poliéster / Malla
Técnica de impresión: Bordado / Serigrafía
Área de impresión: 24 x 11 cm
Colores: Azul, Plata, Rojo



Bolsa principal, zapatera posterior con cierre, bolsa lateral de red, asas y correa ajustable.

SIN 540
MALETA CARDIFF



Material: Poliéster
Técnica de impresión: Bordado / Serigrafía
Área de impresión: 20 x 7 cm
Colores: Azul, Gris, Rojo



Bolsa principal, frontal y 2 bolsas laterales con cierre. Incluye correa ajustable.

SIN 555
MALETA LENNO



Material: Poliéster
Técnica de impresión: Bordado / Serigrafía
Área de impresión: 20 x 11 cm
Colores: Azul, Gris, Rojo



Bolsa principal. Bolsa lateral. Incluye correa ajustable.

SIN 710
MALETA SIERRA NEVADA



Material: Poliéster
Técnica de impresión: Bordado / Serigrafía
Área de impresión: 30 x 5 cm
Colores: Negro



Maleta trolley con bolsa principal, bolsa frontal con cierre, asa lateral y correa ajustable.

SIN 880
SET DE MALETAS JODHPUR



Material: Estireno / Poliéster
Técnica de impresión: Láser en Placa Metálica
Área de impresión: 6 x 2 cm
Colores: Negro

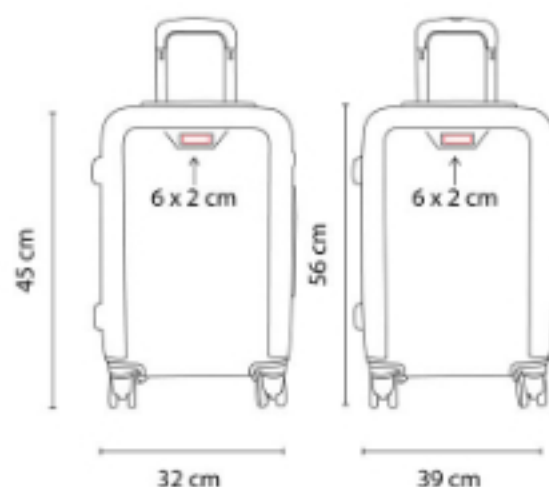

Set de 2 maletas de 20 y 24 trolley con 4 ruedas y frenos de seguridad.

SIN 905
MALETA VENECIA



Material: Estireno / Poliéster
Técnica de impresión: Láser en Placa Metálica
Área de impresión: 6.4 x 1.4 cm
Colores: Negro, Plata



Maleta trolley 4 ruedas.





SIN 917
MALETA BUZZARD



Material: Canvas
Técnica de impresión: Bordado / Serigrafía
Área de impresión: 13 x 15 cm
Colores: Cafe

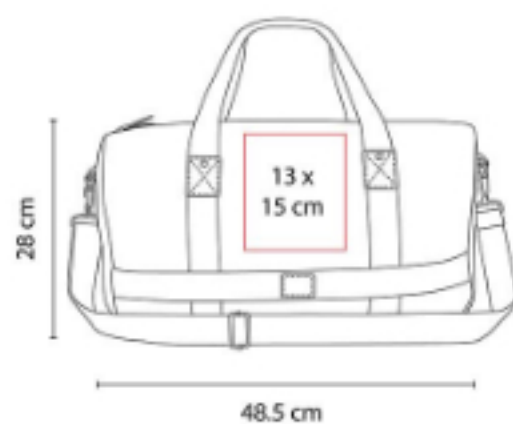

Incluye correa ajustable.

SIN 932
MALETA GALICIA



Material: Poliéster
Técnica de impresión: Bordado / Serigrafía
Área de impresión: 11 x 8 cm
Colores: Gris



SIN 952
MALETA RAINIER



Material: Estireno / Poliéster
Técnica de impresión: Láser en Placa Metálica
Área de impresión: 4 x 2.5 cm
Colores: Negro



Maleta trolley 4 ruedas. Cierre frontal con espacio para laptop y organizador de documentos.

SIN 960
MALETA TÍBER



Material: Poliéster
Técnica de impresión: Bordado / Serigrafía
Área de impresión: 23 x 13 cm
Colores: Azul, Rojo



Bolsa principal, bolsa frontal con cierre, 2 compartimentos laterales, asas y correa ajustable.

SIN 992
MALETA PORTA TRAJE HIDRA



Material: Poliéster
Técnica de impresión: Serigrafía
Área de impresión: 15 x 10 cm
Colores: Gris



Bolsa principal con cierre. Bolsa frontal con cierre. Correa ajustable.

SIN 994
MALETA QUEENSLAND



Material: Poliéster
Técnica de impresión: Bordado / Serigrafía
Área de impresión: 15 x 15 cm
Colores: Azul, Gris



Bolsa principal, bolsillo frontal con cierre.



SIN 996
MALETA BRUSELAS



Material: Poliéster
Técnica de impresión: Serigrafía
Área de impresión: 15 x 13 cm
Colores: Gris

Bolsa principal y frontal con cierre. Incluye broches laterales para expandir maleta y correa ajustable.

SOC 125
MALETA BALÓN EXPANDIBLE



Material: Poliéster / EVA
Técnica de impresión: Serigrafía / Bordado
Área de impresión: 12 x 5 cm
Colores: Verde



Bolsa principal expandible con cierre.

SOC 950
MALETA BALÓN SOCCER



Material: Poliéster / Curpiel
Técnica de impresión: Serigrafía / Bordado
Área de impresión: 10 x 5 cm
Colores: Negro

Bolsa principal con cierre. Bolsa frontal y 2 bolsillos laterales. Incluye correa ajustable removible.

SOC 951
MALETA SOCCER GOL



Material: Poliéster
Técnica de impresión: Serigrafía / Bordado
Área de impresión: 18 x 12 cm
Colores: Negro

Bolsa principal con cierre. Incluye asas.
Laterales con diseño de balón de fútbol.

KTC 008
LONCHERA BENTO



Material: Plástico
Técnica de impresión: Serigrafía
Área de impresión: 5 x 2 cm
Colores: Azul, Blanco, Naranja, Rojo, Verde

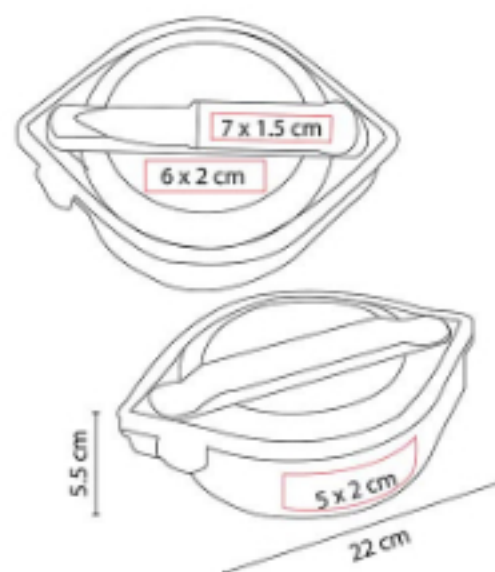

Incluye portacubiertos con cuchara, tenedor y cuchillo. 3 Compartimentos.

KTC 015
PORTAVIANDAS SENYA



Material: Plástico / Acero Inoxidable
Técnica de impresión: Serigrafía / Tampografía
Área de impresión: 6 x 3 cm
Colores: Blanco

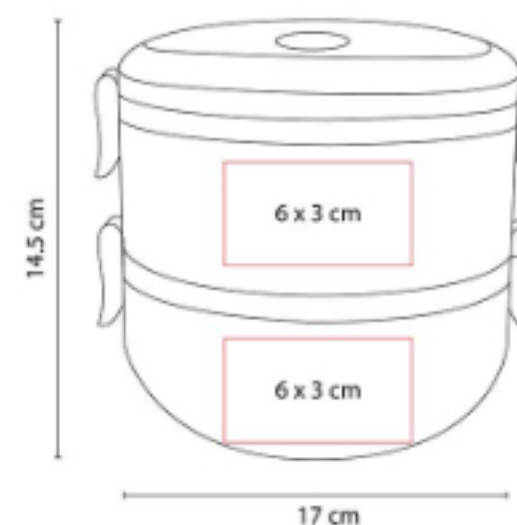

Incluye dos recipientes para alimentos. Compartimiento superior para líquidos e inferior para sólidos.

KTC 023
LONCHERA LUCERNA



Material: Poliéster / Plástico
Técnica de impresión: Serigrafía
Área de impresión: 15 x 8 cm Lonchera
Plástico / 16 x 16 Lonchera Poliéster
Colores: Azul, Rojo

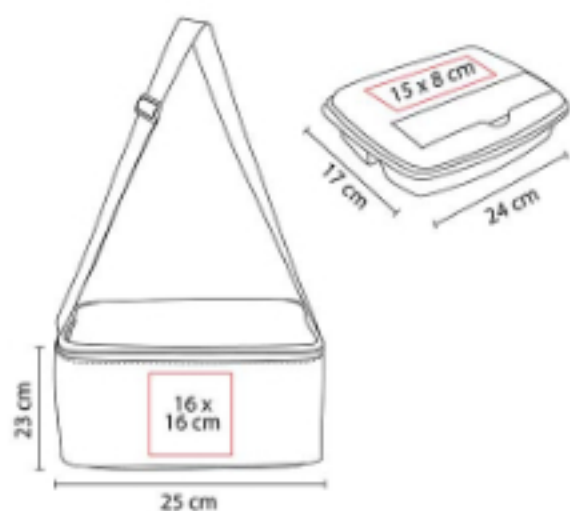

Set de lonchera y contenedor de plástico.
Lonchera con interior plastificado, bolsa de red
en tapa y correa ajustable.

KTC 032
LONCHERA SELK



Material: Plástico
Técnica de impresión: Serigrafía
Área de impresión: 7 x 7 cm
Colores: Azul, Blanco, Naranja, Rojo, Rosa,
Verde

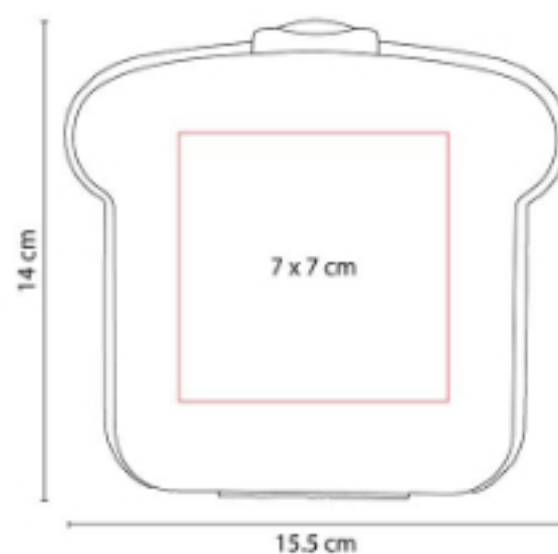

KTC 060
HIELERA MILA



Capacidad: 5 Litros
Material: Plástico
Técnica de impresión: Serigrafía
Área de impresión: 15 x 8 cm
Colores: Gris

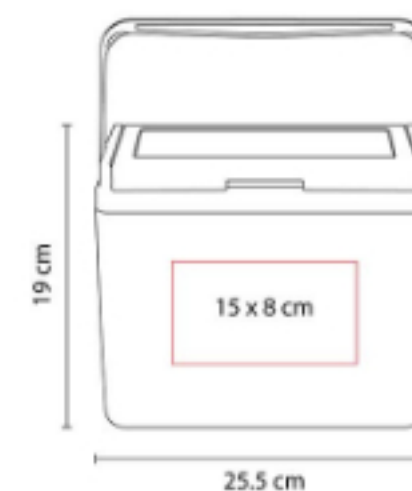

KTC 600
**LONCHERA SANDWICH ECO
 XCALA**



Material: plástico / fibra
Técnica de impresión: Serigrafía
Área de impresión: 7 x 7 cm
Colores: Beige



Lonchera ecológica para sandwich.

KTC 601
SET DE LONCHERA ECO THUN



Material: Fibra de Agave y Plástico Lonchera, Contenedor y Cubiertos / Algodón Bolsa
Técnica de impresión: Serigrafía en Lonchera, Contenedor y Cubiertos / Bordado y Serigrafía en Bolsa
Área de impresión: 20 x 20 cm Bolsa / 6 x 7 cm Lonchera / 5 x 5 cm Contenedor / 8 x 2 cm Cubiertos
Colores: Beige

KTC 602
LONCHERA ECO PIANA



Material: Plástico / Fibra de Agave
Técnica de impresión: Serigrafía
Área de impresión: 5 x 2 cm
Colores: Beige, Rosa, Verde



Incluye portacubiertos con cuchara, tenedor y cuchillo. 3 Compartimentos. Por el tipo de material, el color puede variar.

KTC 603
HIELERA BRISSAC



Material: Cartón Kraft
Técnica de impresión: Serigrafía
Área de impresión: 20 x 20 cm
Colores: Beige



Bolsa Biodegradable Instalada.

SIN 007
HIELERA 2 SIX



Material: Poliéster
Técnica de impresión: Serigrafía
Área de impresión: 20 x 8.5 cm
Colores: Azul, Negro, Rojo

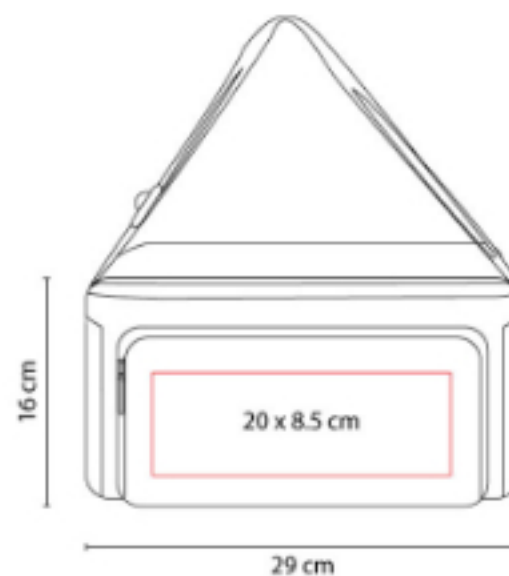

Interior metalizado plastificado e impermeable. Bolsa frontal con cierre, bolsas laterales de red y correa ajustable.

SIN 057
HIELERA KOSTA



Material: Poliéster
Técnica de impresión: Serigrafía
Área de impresión: 12 x 8 cm
Colores: Amarillo, Azul, Naranja, Negro, Rojo, Verde

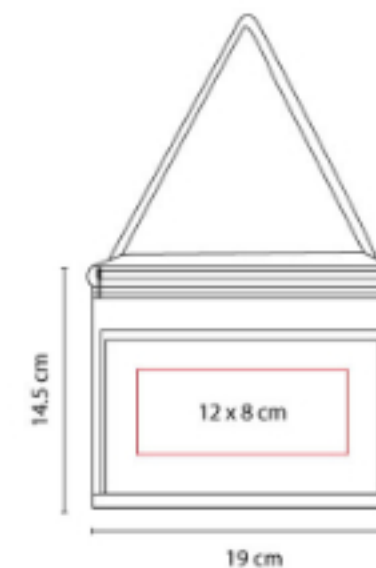

Interior plastificado impermeable. Incluye bolsa frontal.

SIN 061
HIELERA KIEL



Material: Poliéster
Técnica de impresión: Bordado / Serigrafía
Área de impresión: 25 x 9.5 cm
Colores: Azul



Interior plastificado impermeable. Bolsa frontal. 2 Bolsas laterales de red.

SIN 063
HIELERA TROLLEY OSLO



Material: Poliéster
Técnica de impresión: Serigrafía
Área de impresión: 19 x 14 cm
Colores: Azul, Rojo

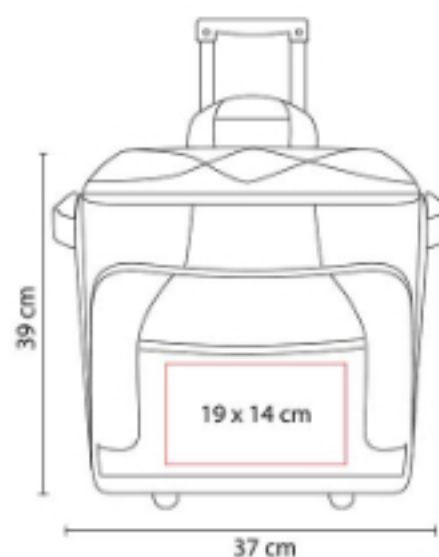

Interior plastificado impermeable. Bolsa frontal y 2 compartimentos con cierre. Agarraderas laterales. Mecanismo trolley.

SIN 064
HIELERA JENA



Material: Poliéster
Técnica de impresión: Serigrafía
Área de impresión: 10 x 10 cm
Colores: Azul, Gris, Rojo



Interior plastificado impermeable.

SIN 066
LONCHERA EVENKI



Material: Poliéster
Técnica de impresión: Serigrafía
Área de impresión: 20 x 14 cm
Colores: Azul, Negro, Rojo

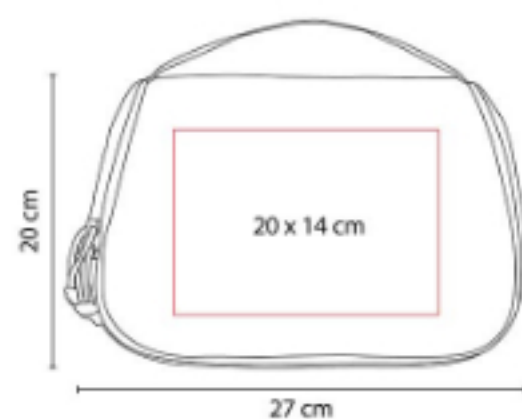

Interior metalizado. Abre completamente para facilitar impresión.

SIN 089
HIELERA CADENCE



Material: Poliéster / Polipropileno
Técnica de impresión: Serigrafía
Área de impresión: 19 x 17 cm
Colores: Negro

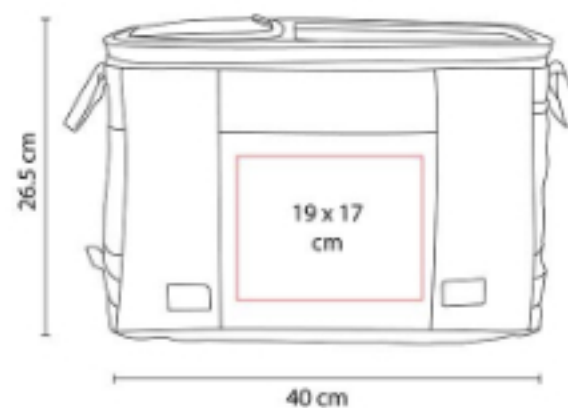

SIN 105
LONCHERA PULA



Material: Algodón
Técnica de impresión: Serigrafía
Área de impresión: 16 x 16 cm
Colores: Beige

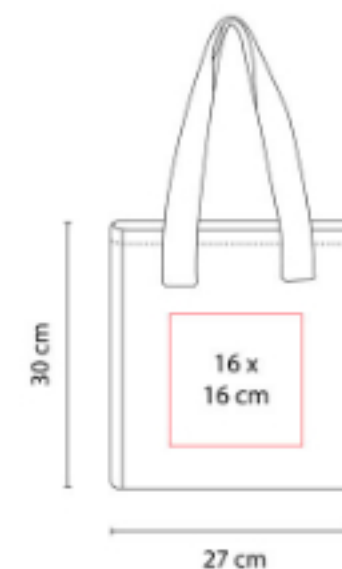

Interior metalizado.





SIN 122 LONCHERA OPOL



Material: Poliéster
Técnica de impresión: Serigrafía
Área de impresión: 8 x 11 cm
Colores: Negro



Interior plastificado. Cuenta con compartimentos superior e inferior.

SIN 123 LONCHERA PRESTON



Material: Poliéster
Técnica de impresión: Serigrafía
Área de impresión: 15 x 9 cm
Colores: Azul, Naranja, Negro, Rojo, Verde

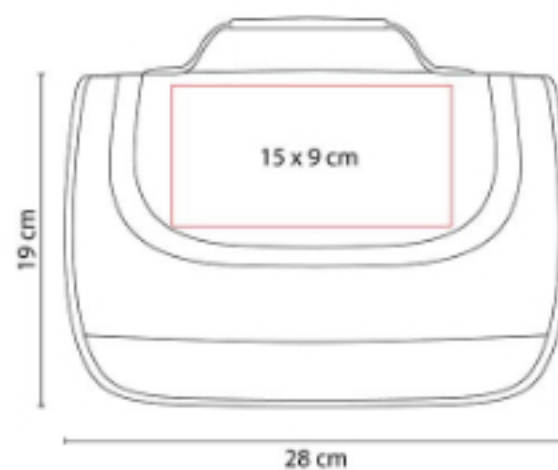

Interior plastificado. Incluye correa ajustable.

SIN 124 LONCHERA JESEL



Material: Poliéster
Técnica de impresión: Serigrafía
Área de impresión: 14 x 9 cm
Colores: Azul, Naranja, Negro, Rojo

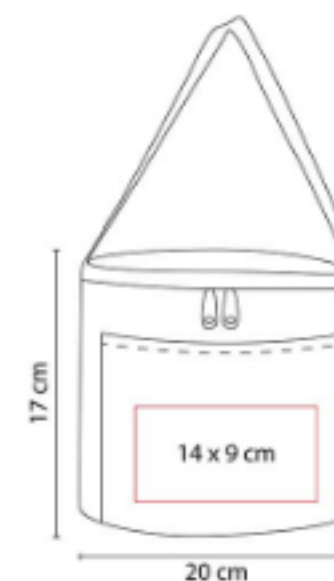

Interior metalizado. Bolsa frontal.

SIN 126
HIELERA BALTY



Material: Poliéster
Técnica de impresión: Serigrafía
Área de impresión: 20 x 10 cm
Colores: Azul, Negro



Interior plastificado impermeable. Bolsa frontal. Asas laterales y correa ajustable.

SIN 129
LONCHERA LILLE



Material: Poliéster
Técnica de impresión: Serigrafía
Área de impresión: 10 x 15 cm
Colores: Rojo, Verde



Interior metalizado. Broche de velcro.

SIN 152
LONCHERA LEIRA



Material: Non Woven
Técnica de impresión: Serigrafía
Área de impresión: 15 x 10 cm
Colores: Azul, Negro, Verde



Interior metalizado.





SIN 153 LONCHERA ATLANTA



Material: Non Woven
Técnica de impresión: Serigrafía
Área de impresión: 10 x 10 cm
Colores: Azul, Negro, Rojo

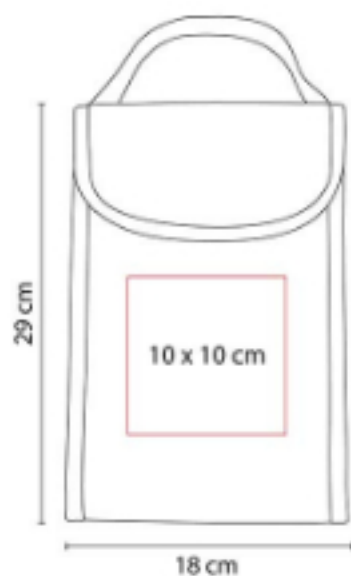

Interior metalizado.

SIN 155 LONCHERA LITUANIA



Material: Poliéster
Técnica de impresión: Serigrafía
Área de impresión: 8 x 9 cm
Colores: Negro

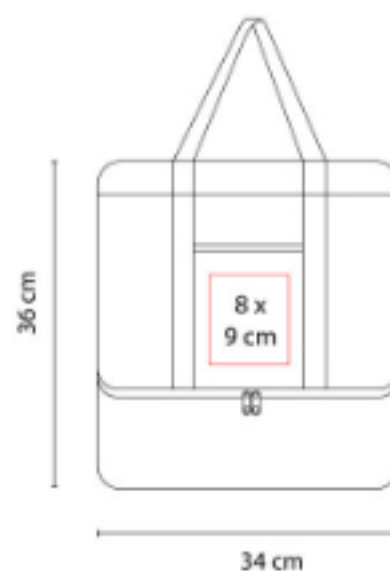

2 Bolsas frontales. Compartimento superior con cierre, interior metalizado y compartimento pequeño con red.

SIN 156 LONCHERA ZIAR



Material: Non Woven
Técnica de impresión: Serigrafía
Área de impresión: 11 x 5 cm
Colores: Azul, Naranja, Negro, Rojo, Verde



Interior metalizado.

SIN 171
HIELERA VENOSTE



Material: Poliéster
Técnica de impresión: Bordado / Serigrafía
Área de impresión: 15 x 7 cm
Colores: Azul, Rojo



Interior plastificado impermeable. Bolsa frontal y correa ajustable.

SIN 186
HIELERA ESTORIL



Material: Poliéster
Técnica de impresión: Serigrafía
Área de impresión: 11 x 11 cm
Colores: Gris

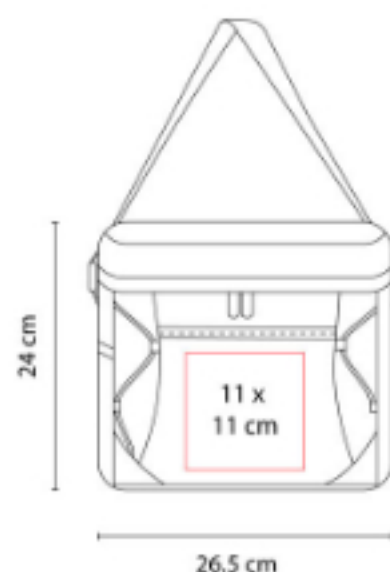

Interior plastificado impermeable. Bolsa frontal, bolsa lateral de red y correa ajustable.

SIN 225
LONCHERA TIMOR



Material: Poliéster
Técnica de impresión: Bordado / Serigrafía
Área de impresión: 16 x 8 cm
Colores: Azul, Negro



Interior metalizado. Bolsa principal y frontal.
1 Bolsa lateral de malla y correa ajustable.





SIN 232
HIELERA ORGORO



Material: Poliéster
Técnica de impresión: Bordado / Serigrafía
Área de impresión: 8 x 3.5 cm
Colores: Negro



Interior plastificado impermeable.

SIN 236
LONCHERA PRAIA



Material: Poliéster
Técnica de impresión: Bordado / Serigrafía
Área de impresión: 15 x 6 cm
Colores: Azul, Rojo

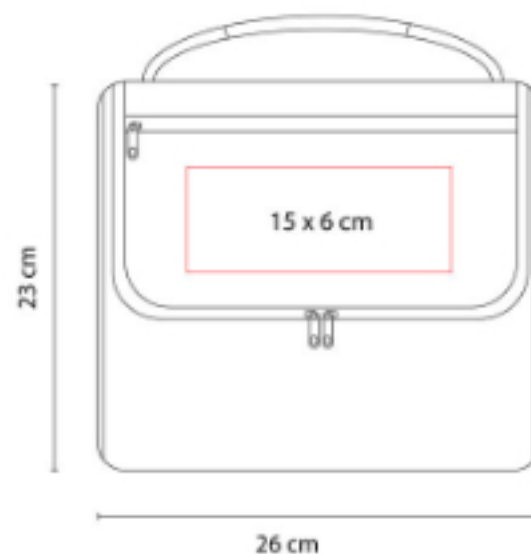

Interior plastificado. Bolsa frontal con cierre, bolsa lateral de red y correa ajustable.

SIN 239
LONCHERA MARE



Material: Poliéster
Técnica de impresión: Serigrafía
Área de impresión: 8 x 8 cm
Colores: Azul, Negro, Rojo



Interior metalizado.

SIN 245
LONCHERA LEDU



Material: Poliéster
Técnica de impresión: Serigrafía
Área de impresión: 11 x 7 cm
Colores: Azul, Naranja, Negro, Rojo, Verde

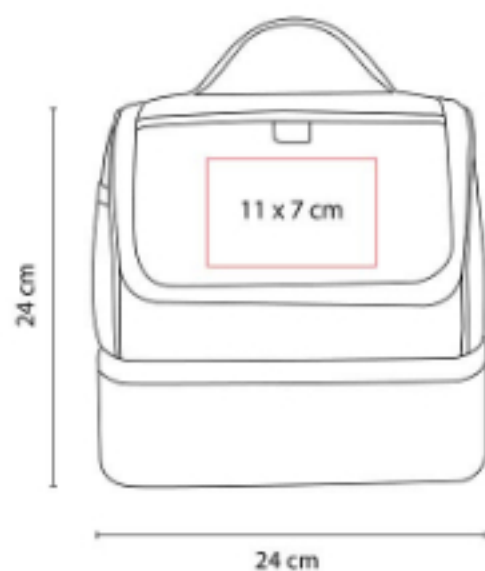

Interior plastificado. Bolsa principal y frontal.
Bolsa lateral de malla. Doble compartimento
con cierre.

SIN 255
LONCHERA JOKUL



Material: Poliéster
Técnica de impresión: Serigrafía
Área de impresión: 11 x 7 cm
Colores: Azul, Gris, Rojo



Interior plastificado.

SIN 262
LONCHERA RAIN



Material: Poliéster
Técnica de impresión: Serigrafía
Área de impresión: 14 x 8 cm
Colores: Azul, Gris, Rojo



Interior plastificado. Bolsa frontal, bolsa
lateral de malla y correa ajustable.





SIN 263
LONCHERA BALK



Material: Poliéster
Técnica de impresión: Serigrafía
Área de impresión: 10 x 5 cm
Colores: Azul, Gris, Rojo



Interior plastificado. Bolsa frontal y 2 compartimentos.

SIN 264
HIELERA PANKIE



Material: Poliéster
Técnica de impresión: Bordado / Serigrafía
Área de impresión: 12 x 9 cm
Colores: Azul, Rojo



Interior plastificado. Bolsa frontal y 2 bolsas laterales.

SIN 267
LONCHERA HIKER



Material: Poliéster
Técnica de impresión: Serigrafía
Área de impresión: 18 x 18 cm
Colores: Negro



Interior plastificado. Doble compartimento con cierre y correa ajustable.

SIN 268
LONCHERA TRUCKS



Material: Poliéster
Técnica de impresión: Serigrafía
Área de impresión: 20 x 10 cm
Colores: Gris



Interior plastificado. Bolsa frontal y agarradera con broche de plástico.

SIN 271
MOCHILA-HIELERA IGUAZU



Material: Poliéster
Técnica de impresión: Bordado / Serigrafía
Área de impresión: 10 x 10 cm
Colores: Gris

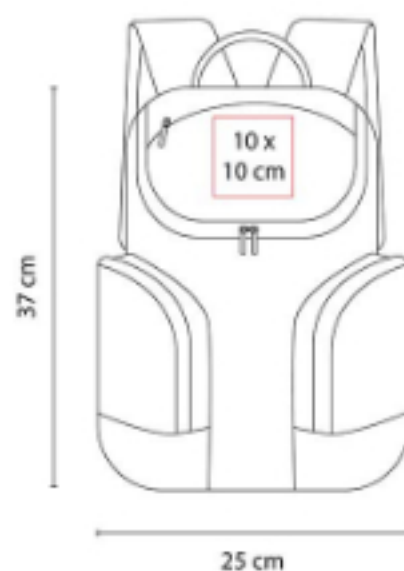

Interior plastificado impermeable. Bolsa principal, bolsa superior y 2 bolsas laterales con cierre.

SIN 283
LONCHERA ALTIMA



Material: Poliéster
Técnica de impresión: Serigrafía
Área de impresión: 25 x 10 cm
Colores: Gris



Interior plastificado. Bolsa principal, doble bolsa frontal con cierre y correa ajustable.





SIN 291
HIELERA LORRY



Material: Poliéster
Técnica de impresión: Serigrafía
Área de impresión: 15 x 8 cm
Colores: Azul, Negro



Interior plastificado impermeable.

SIN 303
HIELERA CON BOCINA OTTON



Material: Poliéster
Técnica de impresión: Serigrafía
Área de impresión: 12 x 11 cm Tapa / 12 x 5 cm Hielera
Colores: Gris



Hielera con bocina bluetooth desprendible con batería recargable de 2 horas de reproducción de música aproximadamente.

SIN 495
LONCHERA FLEUR



Material: Poliéster
Técnica de impresión: Serigrafía
Área de impresión: 10 x 8 cm
Colores: Gris



Incluye interior plástificado.

SIN 496
**LONCHERA PORTA BOTELLAS
SURPRISE**



Material: Poliéster
Técnica de impresión: Serigrafía
Área de impresión: 15 x 10 cm
Colores: Negro



Incluye interior plástificado, división interna para botellas, destapador metálico.

SIN 497
HIELERA BOLSA BERNADETTE



Material: Poliéster
Técnica de impresión: Serigrafía
Área de impresión: 12 x 10 cm
Colores: Azul



Incluye interior plástificado, bolsillo frontal y lateral, malla lateral.

SIN 498
LONCHERA DOBLE CAMILLE



Material: Poliéster
Técnica de impresión: Serigrafía
Área de impresión: 12 x 12 cm
Colores: Azul



Incluye interior plastificado, dos compartimentos principales, malla frontal y lateral, correa ajustable.





SIN 499
HIELERA COLAPSABLE KALET



Material: Poliéster
Técnica de impresión: Serigrafía
Área de impresión: 12 x 10 cm
Colores: Negro



SIN 501
HIELERA GALO



Material: Poliéster
Técnica de impresión: Serigrafía / Bordado
Área de impresión: 12 x 7 cm
Colores: Azul, Gris, Morado

Interior plastificado impermeable. Bolsa frontal con cierre, bolsas laterales de red y correa ajustable acojinada.

SIN 511
LONCHERA ESTEFA



Material: Poliéster
Técnica de impresión: Serigrafía / Bordado
Área de impresión: 13 x 10 cm
Colores: Azul, Gris, Naranja, Negro, Rojo, Rosa, Verde

Interior metalizado.

SIN 515
LONCHERA BANGALORE



Material: Poliéster
Técnica de impresión: Serigrafía
Área de impresión: 13 x 9 cm
Colores: Gris

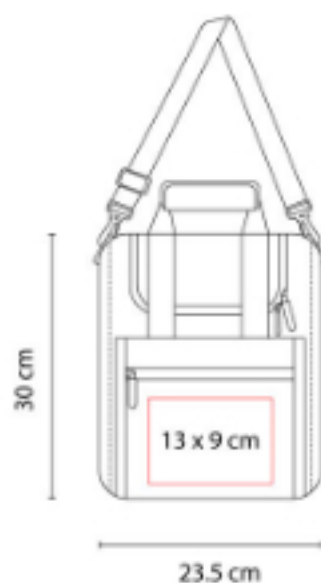

Interior metalizado plastificado. Bolsa frontal con cierre, asas y correa ajustable.

SIN 913
SET DE LONCHERA Y TERMO

Colores: Plata

SIN 991
MOCHILA-HIELERA PAIA



Material: Poliéster
Técnica de impresión: Bordado / Serigrafía
Área de impresión: 12 x 6 cm
Colores: Negro



Interior plastificado impermeable. Bolsa principal, bolsa frontal y 2 bolsas laterales. Incluye destapador metálico.





SIN 993
LONCHERA PROVIDENCE



Material: Poliéster
Técnica de impresión: Serigrafía
Área de impresión: 10 X 8 cm
Colores: Azul, Gris, Rosa



Bolsa principal, bolsillo frontal con cierre.

SIN 995
HIELERA CON SET DE PICNIC COLMAR



Material: Poliéster
Técnica de impresión: Serigrafía
Área de impresión: 12 x 9 cm
Colores: Gris

Hielera con compartimento para set de picnic con servicio para dos personas. Interior plastificado.

SIN 997
HIELERA NANCY



Material: Poliéster
Técnica de impresión: Serigrafía
Área de impresión: 7 x 7 cm
Colores: Gris

Hielera con interior plastificado impermeable.

SOC 047
LONCHERA SOCCER



Material: Poliéster / EVA
Técnica de impresión: Serigrafía
Área de impresión: 12 x 4 cm
Colores: Gris



Interior plastificado. Incluye asa en la parte superior.

SOC 071
HIELERA BALÓN



Material: Polietileno / Poliuretano
Técnica de impresión: Serigrafía
Área de impresión: 9 x 9 cm
Colores: Blanco



Hielera con 2 ruedas y mecanismo trolley. Tapa con función de charola con 3 portavasos moldeados.

SOC 076
HIELERA MÉXICO



Material: Poliéster
Técnica de impresión: Serigrafía
Área de impresión: 12 x 8 cm
Colores: Verde

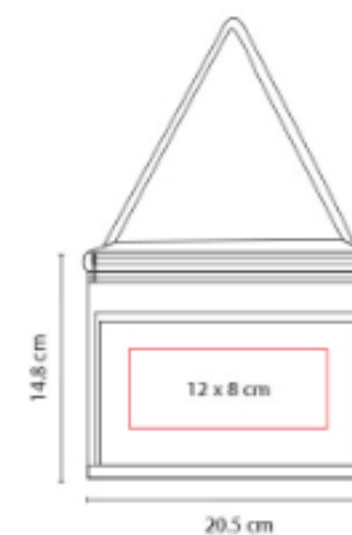

Interior plastificado impermeable. Incluye bolsa frontal.



SOC 078
LONCHERA GOL



TEXTILES | LONCHERAS Y HIELETRAS



Material: Plástico
Técnica de impresión: Serigrafía
Área de impresión: 5 x 5 cm
Colores: Azul, Blanco, Rojo

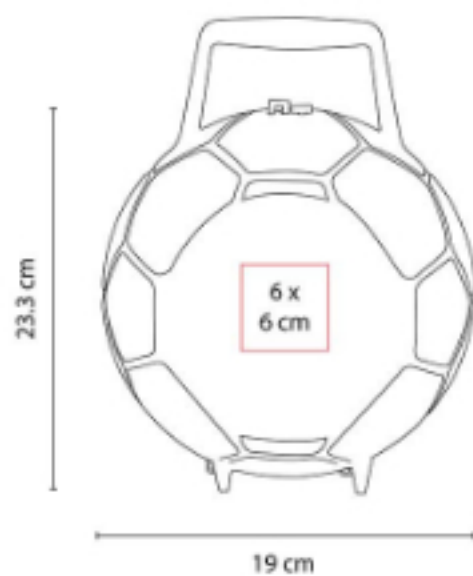

PLA YE RAS

CHAMARRAS Y CHALECOS



CHM 008 SUDADERA ALASKA



Material: Poliéster
Técnica de impresión: Bordado / Serigrafía
Área de impresión: 12 x 10 cm
Colores: Azul Rey, Negro, Rojo
Tallas: L, M



Sudadera micro polar 100% poliéster con bolsas laterales y cierre frontal.

CHM 009 CHALECO AVALON



Material: Nylon / Poliéster
Técnica de impresión: Bordado / Serigrafía
Área de impresión: 12 x 10 cm
Colores: Azul Rey, Negro, Rojo
Tallas: L, M, S, XL

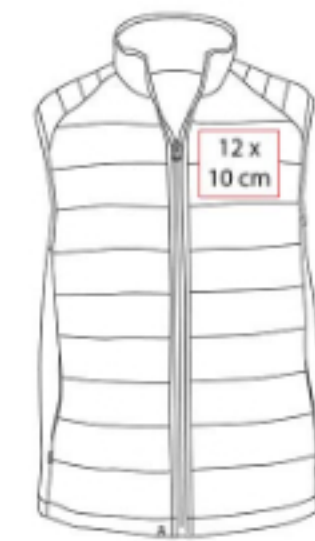

Chaleco ligero con bolsas laterales. Exterior 100% nylon. Interior y relleno 100% poliéster.





CHM 010
CHAMARRA NORFOLK



Material: Poliéster / Nylon
Técnica de impresión: Bordado / Serigrafía
Área de impresión: 12 x 10 cm
Colores: Azul, Negro, Rojo
Tallas: L, M, S, XL, XS, XXL



Chamarra con bolsas laterales y bolsas al interior. Exterior 100% nylon. Interior y relleno 100% poliéster.

CHM 011
CHAMARRA ATHLONE



Material: Nylon / Spandex
Técnica de impresión: Bordado / Serigrafía
Área de impresión: 12 x 10 cm
Colores: Negro
Tallas: L, M, XL



Chamarra sport con capucha removible. Bolsas laterales con cierre y compartimento al frente con cierre.

CHM 012
SUDADERA CUDMORE



Material: Algodón / Poliéster
Técnica de impresión: Bordado / Serigrafía
Área de impresión: 12 x 10 cm
Colores: Azul, Gris, Negro
Tallas: L, M, S, XL, XS



Sudadera con gorro, cierre en medio y bolsas frontales. Composición: Algodón 65%, poliéster 35%.

CHM 013
ROMPEVIENTOS TUBINGA



Material: Poliéster
Técnica de impresión: Serigrafía
Área de impresión: 12 x 10 cm
Colores: Azul, Negro
Tallas: L, M



Chamarra rompevientos con gorro, cierre en medio y bolsas frontales. Poliéster 100% y recubrimiento acrílico.

CHM 014
CHALECO GALATI



Material: Poliéster
Técnica de impresión: Bordado / Serigrafía
Área de impresión: 12 x 10 cm
Colores: Azul Marino, Negro
Tallas: L, M, S, XL

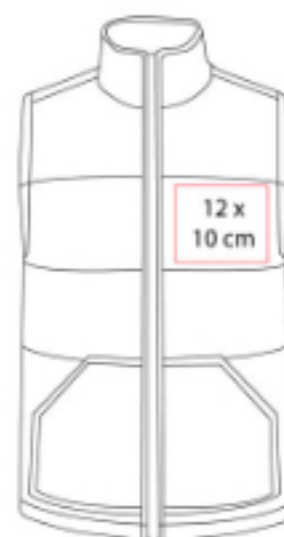

Chaleco repelente de agua. Exterior 100% popelina poliéster. Relleno 100% poliéster.

CHM 015
CHAMARRA DEPORTIVA LIGERA YEOSU



Material: Poliéster
Técnica de impresión: Serigrafía
Área de impresión: 12 x 10 cm
Colores: Azul, Negro, Rojo
Tallas: L, M



Chamarra deportiva ligera plegable con funda en cierre. 100% Poliéster.

CHM 016
CHAMARRA DURNSTEIN



Material: Poliéster
Técnica de impresión: Bordado / Serigrafía
Área de impresión: 12 x 10 cm
Colores: Gris
Tallas: L, M, S, XL



Chamarra con gorro. Exterior 100% poliéster, forro polar cepillado 65% poliéster, 35% algodón.

PLY 001
PLAYERA FOSTER



Material: 100% Poliéster Ecológico
Técnica de impresión: Bordado / Serigrafía
Área de impresión: 12 x 10 cm
Colores: Blanco, Negro, Rojo
Tallas: CH, G, M, XL



Tela Cool Comfort, repele la humedad, tecnología Kepp Dry. Diseño a rayas verticales.

PLY 002
PLAYERA YAGER



Material: 100% Poliéster Ecológico
Técnica de impresión: Bordado / Serigrafía
Área de impresión: 12 x 10 cm
Colores: Azul, Blanco, Negro, Verde
Tallas: CH, G, M, XL



Tela Cool Comfort, repele la humedad, tecnología Kepp Dry. Diseño de rombos.

PLY 003
PLAYERA SORRELL



Material: 71% Poliéster / 29% Bambú
Técnica de impresión: Bordado / Serigrafía
Área de impresión: 12 x 10 cm
Colores: Blanco
Tallas: G, XL



Tela Cool Comfort, repele la humedad, tecnología Kepp Dry. Diseño de rayas horizontales con protección UV UPF 25.

PLY 004
PLAYERA CLASBENT



Material: 52% Poliéster / 48% Bambú
Técnica de impresión: Bordado / Serigrafía
Área de impresión: 12 x 10 cm
Colores: Negro, Oro
Tallas: CH, XL



Tela Cool Comfort, repele la humedad, tecnología Kepp Dry. Diseño de puntos, con protección UV UPF 25.

PLY 005
PLAYERA RAVEL



Material: 100% Poliéster Ecológico
Técnica de impresión: Bordado / Serigrafía
Área de impresión: 10 x 8 cm
Colores: Azul, Blanco, Verde
Tallas: CH, XL



Tela Cool Comfort, repele la humedad, tecnología Kepp Dry. Playera para dama. Diseño de rombos pequeños.

PLY 006
PLAYERA FARELL



Material: 52% Poliéster / 48% Bambú
Técnica de impresión: Bordado / Serigrafía
Área de impresión: 10 x 8 cm
Colores: Negro, Plata
Tallas: CH, G, XL



Tela Cool Comfort, repele la humedad, tecnología Kepp Dry. Playera para dama.

PLY 008
PLAYERA CUELLO REDONDO VITIM



Material: 100% Algodón
Técnica de impresión: Bordado / Serigrafía
Área de impresión: 30 x 30 cm
Colores: Azul, Negro, Rojo
Tallas: 2EG, CH, EG, M

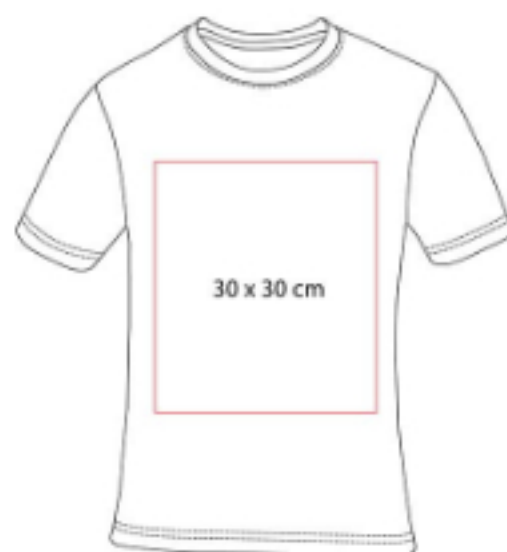

Playera unisex cuello redondo con manga corta y tapa costura, peso 165 gr/m².

PLY 009
PLAYERA POLO LUTRY



Material: 50% Algodón Peinado / 50% Poliéster
Técnica de impresión: Bordado / Serigrafía
Área de impresión: 12 x 10 cm
Colores: Azul, Blanco, Gris, Rojo
Tallas: 2EG, CH, G, M



Playera tipo polo piqué para caballero y con tapa costura, peso 225 gr/m².

SEC 001
**CHALECO DE SEGURIDAD
SIKKER**



Material: Poliéster
Técnica de impresión: Serigrafía / Bordado
Área de impresión: 30 x 20 cm
Colores: Amarillo

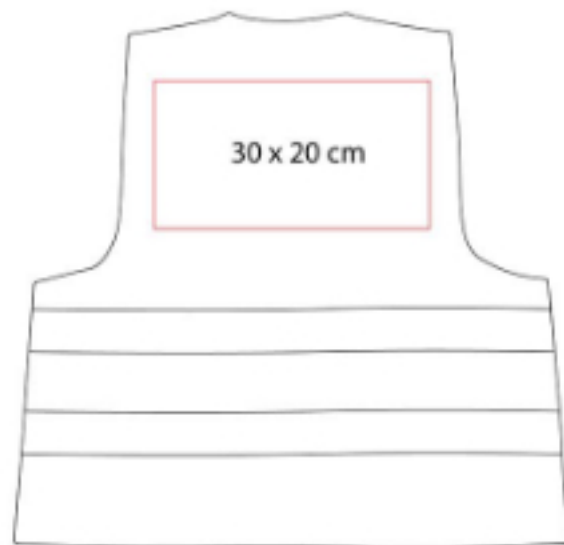

Chaleco de seguridad con doble cinta
reflejante.

CAP 004
GORRA TRUCKER



Material: Poliéster / Red de Polipropileno
Técnica de impresión: Bordado / Serigrafía
Área de impresión: 10 x 4 cm
Colores: Amarillo Mate, Azul, Blanco, Naranja Neón, Negro, Rojo, Rosa Neón, Verde Neón



Broche de plástico.

CAP 005
GORRA RAINBOW



Material: Poliéster
Técnica de impresión: Bordado / Serigrafía
Área de impresión: 10 x 4 cm
Colores: Amarillo, Azul, Blanco, Negro, Rojo, Verde



Broche de velcro.

CAP 006
VISERA SUMMER



Material: Poliéster
Técnica de impresión: Bordado / Serigrafía
Área de impresión: 11 x 3 cm
Colores: Azul, Blanco, Negro, Rojo



Broche de velcro.

CAP 007
GORRA EVONY



Material: Algodón Jersey
Técnica de impresión: Bordado / Serigrafía
Área de impresión: 5 x 4 cm
Colores: Gris, Gris Oxford

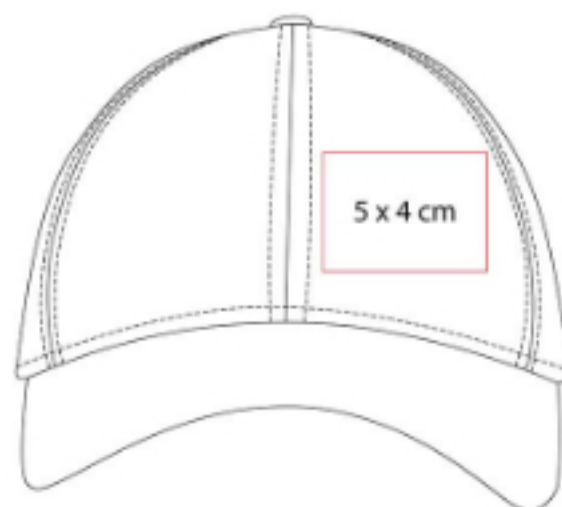

Broche de velcro.

CAP 008
GORRA NAIROBI



Material: Algodón
Técnica de impresión: Bordado / Serigrafía
Área de impresión: 5 x 4 cm
Colores: Amarillo, Naranja, Rojo



Gorra deslavada bicolor con broche de velcro.



CAP 010
GORRA JASLO



Material: Poliéster
Técnica de impresión: Bordado / Serigrafía
Área de impresión: 9 x 4 cm
Colores: Amarillo, Verde



Gorra de malla con broche de velcro.

CAP 011
GORRA PALAWAN



Material: Algodón / Poliéster
Técnica de impresión: Bordado / Serigrafía
Área de impresión: 8 x 4 cm
Colores: Azul



Gorra de un panel.

CAP 012
VISERA BAYUDA



Material: Poliéster / Spandex
Técnica de impresión: Bordado
Área de impresión: 8 x 3 cm
Colores: Azul, Gris, Rojo

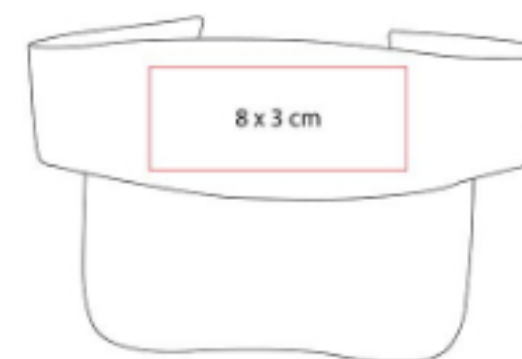

Visera elástica, cuenta con espacio para cabello.

CAP 015
GORRA CIRO



Material: Poliéster
Técnica de impresión: Bordado / Serigrafía
Área de impresión: 12 x 6 cm
Colores: Azul, Gris



Broche de plástico.

CAP 020
GORRA WHISTLER



Material: Algodón
Técnica de impresión: Bordado y Serigrafía en Gorra / Láser en Destapador
Área de impresión: 5 x 4 cm Gorra / 2 x 1 cm Destapador
Colores: Negro



Visera con destapador. Broche de velcro.

CAP 040
GORRA LIRON



Material: Poliéster / Rayón / Spandex
Técnica de impresión: Bordado / Serigrafía
Área de impresión: 5 x 4 cm
Colores: Azul, Gris, Rojo



Gorra con broche velcro.





CAP 050
GORRA SOVE



Material: Poliéster / Spandex
Técnica de impresión: Bordado / Serigrafía
Área de impresión: 5 x 4 cm
Colores: Negro



Gorra con broche velcro.

COOL 001
GORRA COOL



Material: Poliéster
Técnica de impresión: Bordado
Área de impresión: 5 x 4 cm
Colores: Azul, Blanco, Negro, Rojo



Broche metálico.

GEP 002
GORRA FLATCOLORS



Material: Poliéster
Técnica de impresión: Bordado / Serigrafía
Área de impresión: 10 x 4 cm
Colores: Amarillo, Azul, Verde



Gorra colores neón. Broche de velcro.

GEP 003
GORRA BEZIERS



Material: Algodón
Técnica de impresión: Bordado / Serigrafía
Área de impresión: 10 x 4 cm
Colores: Amarillo, Azul Marino, Azul Rey, Blanco, Naranja, Negro, Rojo, Verde



Broche de velcro.

GEP 005
GORRA MOSELLA



Material: Poliéster
Técnica de impresión: Serigrafía
Área de impresión: 10 x 4 cm
Colores: Blanco



Broche de velcro.

GEP 006
GORRA AVADI



Material: Poliéster
Técnica de impresión: Bordado / Serigrafía
Área de impresión: 5 x 4 cm
Colores: Gris, Negro



Broche metálico.





GMR 001
GORRA REFLECTIVE



Material: Microfibra / Malla
Técnica de impresión: Bordado
Área de impresión: 8 x 6 cm
Colores: Naranja, Negro, Rosa, Verde



Broche de velcro.

GSP 002
GORRA SÁNDWICH



Material: Algodón
Técnica de impresión: Bordado / Serigrafía
Área de impresión: 5 x 4 cm
Colores: Azul, Azul Rey, Blanco, Gris, Kaki, Negro, Rojo, Rosa, Verde



Broche de velcro, sándwich del mismo color de la gorra.

HAT 002
SOMBRERO JUNO



Material: Paja de Papel
Técnica de impresión: Bordado / Serigrafía
Área de impresión: 15 x 1.5 cm
Colores: Beige



Cinta removible en color beige con broche de velcro.

HAT 003
SOMBRERO MOJAVE



Material: Algodón
Técnica de impresión: Bordado / Serigrafía
Área de impresión: 11 x 1.5 cm
Colores: Beige

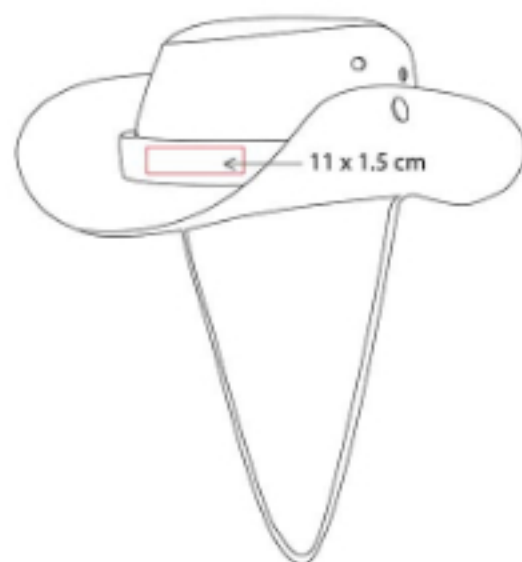

Incluye cordón ajustable y cinta removible.

SOC 190
GORRA MÉXICO



Material: Poliéster
Técnica de impresión: Bordado / Serigrafía
Área de impresión: 5 x 4 cm
Colores: Blanco

Broche de velcro.





PARAGUAS E IMPERMEABLES

IMP 001 IMPERMEABLE GRISEL



Material: Plástico
Técnica de impresión: Tampografía
Área de impresión: 3.5 x 3.5 cm
Colores: Azul, Blanco, Rojo



Incluye impermeable de plástico transparente.
Estuche redondo con gancho de plástico. á.

PAR 01 PARAGUAS FRYDEK



Material: Poliéster
Técnica de impresión: Serigrafía
Área de impresión: 30 x 15 cm
Colores: Amarillo, Azul, Blanco, Naranja, Negro, Rojo, Verde

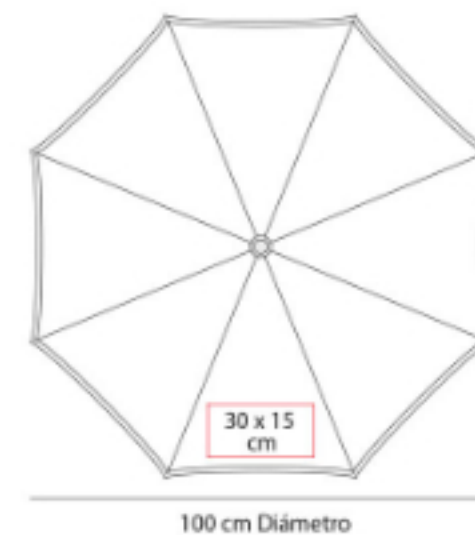

Automático. 8 Paneles y mango de EVA.
Incluye funda con agarradera.

PAR 012
PARAGUAS ZLIN



Material: Poliéster
Técnica de impresión: Serigrafía
Área de impresión: 20 x 15 cm
Colores: Azul, Naranja, Negro, Rojo, Verde

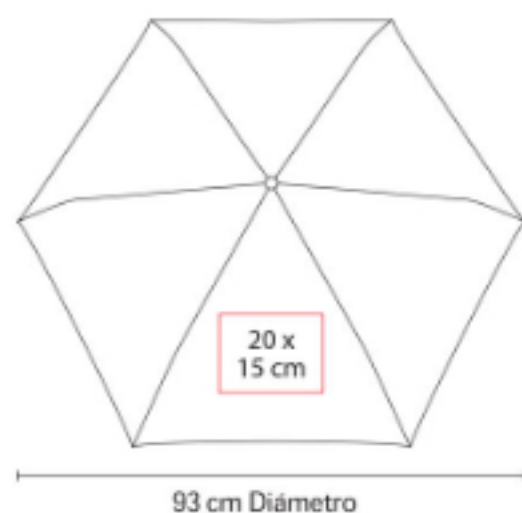

Manual. 6 Paneles, paraguas de bolsillo con mango de plástico. Incluye funda.

PAR 014
PARAGUAS MURITZ



Material: Poliéster
Técnica de impresión: Serigrafía
Área de impresión: 30 x 15 cm
Colores: Azul, Naranja, Rojo, Verde

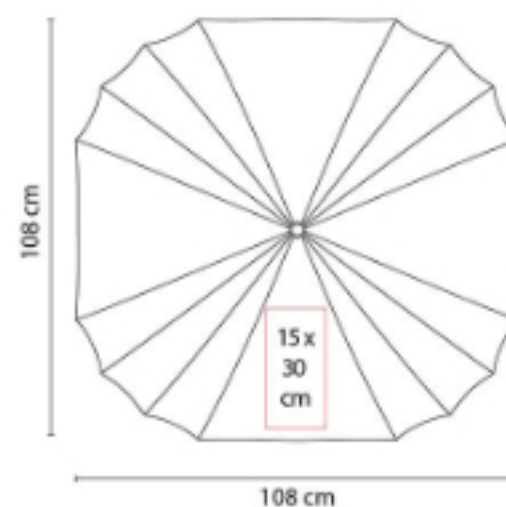

Automático. 16 Paneles y mango de plástico con carabina. Incluye funda con agarradera.

PAR 015
PARAGUAS KADEI



Material: Poliéster
Técnica de impresión: Serigrafía
Área de impresión: 30 x 14 cm
Colores: Negro

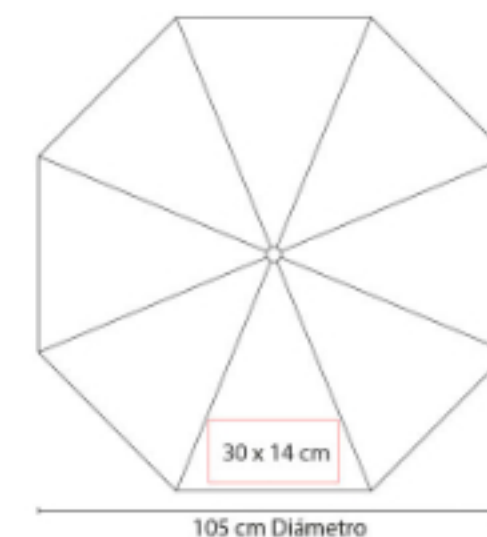

Paraguas reversible. Manual, 8 paneles dobles y mango de plástico. Incluye funda con agarradera.





PAR 016
PARAGUAS SABETTA



Material: Poliéster
Técnica de impresión: Serigrafía
Área de impresión: 27 x 12 cm
Colores: Amarillo, Azul, Naranja, Negro, Rojo, Rosa, Verde

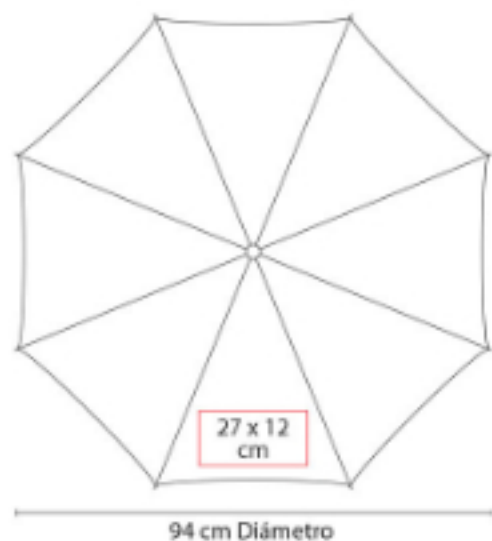

Automático. 8 Paneles y mango de plástico.

PAR 017
PARAGUAS REFLECTIVE TASSO



Material: Poliéster
Técnica de impresión: Serigrafía
Área de impresión: 30 x 14 cm
Colores: Gris

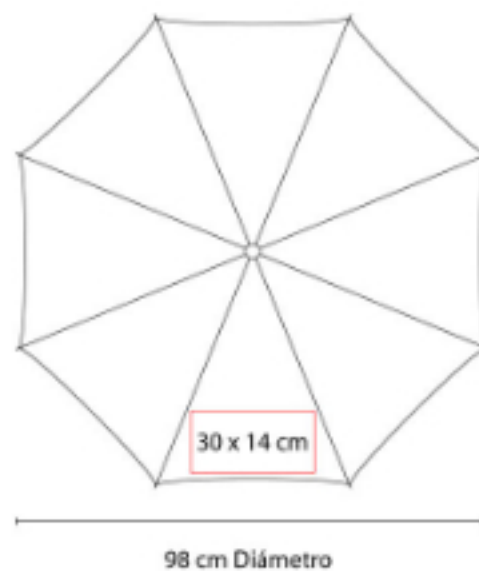

Automático. 8 Paneles y mango de plástico con carabina. Incluye funda con agarradera. Material altamente reflectante.

PAR 018
PARAGUAS KARLOVY



Material: Poliéster
Técnica de impresión: Serigrafía
Área de impresión: 25 x 22 cm
Colores: Azul, Negro

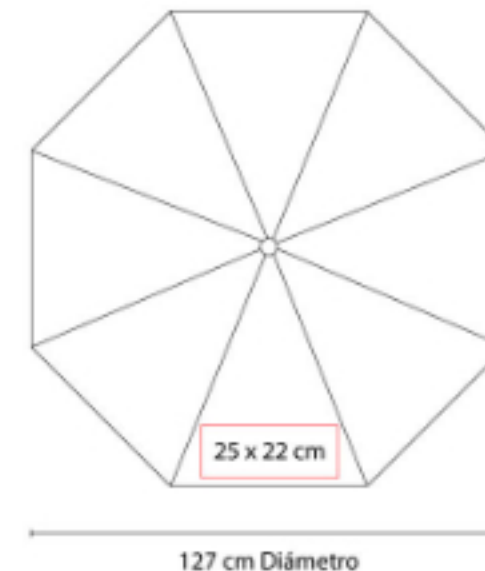

Automático. 8 Paneles y mango de plástico. Incluye funda con agarradera.

PAR 019
PARAGUAS OSTRAVA



Material: Poliéster
Técnica de impresión: Serigrafía
Área de impresión: 30 x 15 cm
Colores: Azul, Naranja, Negro, Rojo, Verde

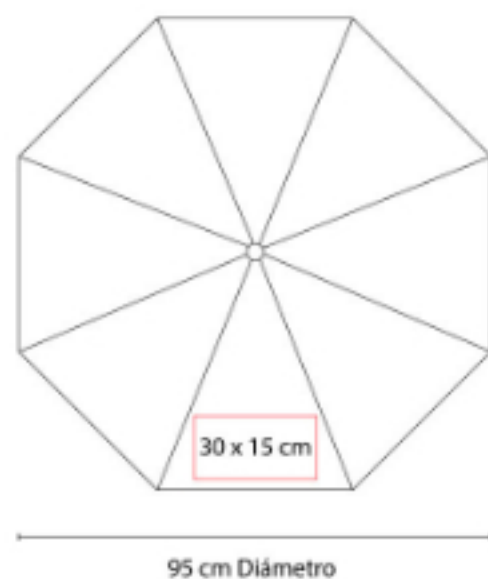

Automático. 8 Paneles y mango de EVA.
Incluye funda con agarradera.

PAR 023
PARAGUAS ABRIL



Material: Poliéster
Técnica de impresión: Serigrafía
Área de impresión: 22 x 13 cm
Colores: Azul, Azul Marino, Naranja, Negro, Rojo, Verde



Automático. 8 Paneles. Bastón y mango de madera.

PAR 024
PARAGUAS WOFINE



Material: Poliéster
Técnica de impresión: Serigrafía
Área de impresión: 22 x 15 cm
Colores: Azul, Negro, Rojo



Manual. 8 Paneles, paraguas de bolsillo con mango de plástico y gancho. Incluye funda.





PAR 025 PARAGUAS CAMERUM



Material: Pongee / Acero inoxidable
Técnica de impresión: Serigrafía
Área de impresión: 18 x 12 cm
Colores: Negro



Paraguas Automático. 6 Paneles. Con Estuche Metálico.

PAR 026 PARAGUAS SUMMER



Material: Poliéster
Técnica de impresión: Serigrafía
Área de impresión: 25 x 14 cm
Colores: Azul, Rojo

Automático. 8 Paneles y mango de EVA. Marco de fibra de vidrio y bies de color que hacen juego con el marco y el mango.

PAR 03 PARAGUAS CUADRADO



Material: Poliéster
Técnica de impresión: Serigrafía
Área de impresión: 30 x 14 cm
Colores: Azul, Naranja, Negro, Rojo, Verde

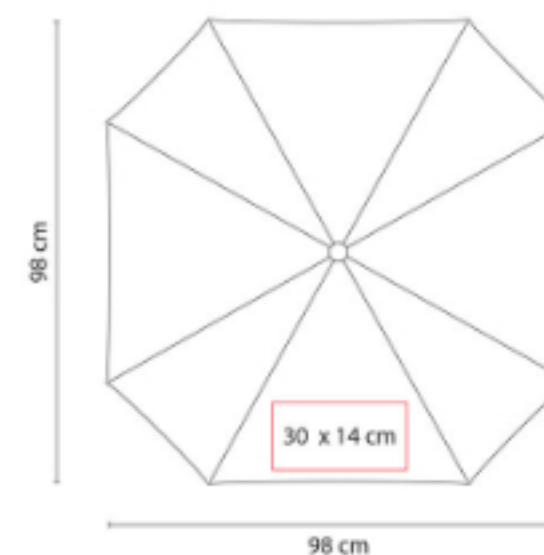

Automático. 8 Paneles y mango de plástico. Incluye cordón.

PAR 04
PARAGUAS DE BOLSILLO



Material: Poliéster
Técnica de impresión: Serigrafía
Área de impresión: 15 x 18 cm
Colores: Negro

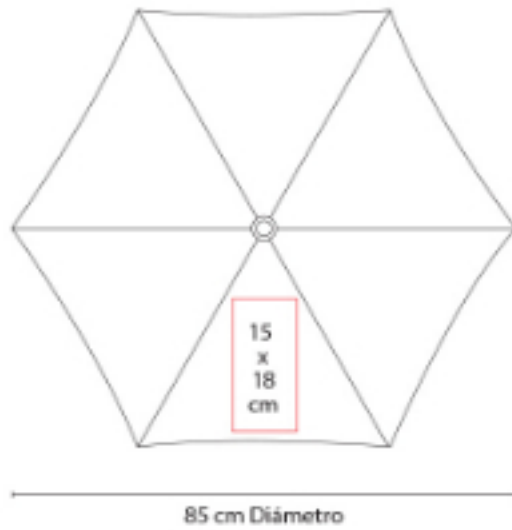

Manual. 6 Paneles y mango de plástico.
 Incluye funda.

PAR 05
PARAGUAS SILVER TROPIC



Material: Poliéster
Técnica de impresión: Serigrafía
Área de impresión: 30 x 15 cm
Colores: Azul, Negro, Rojo, Verde

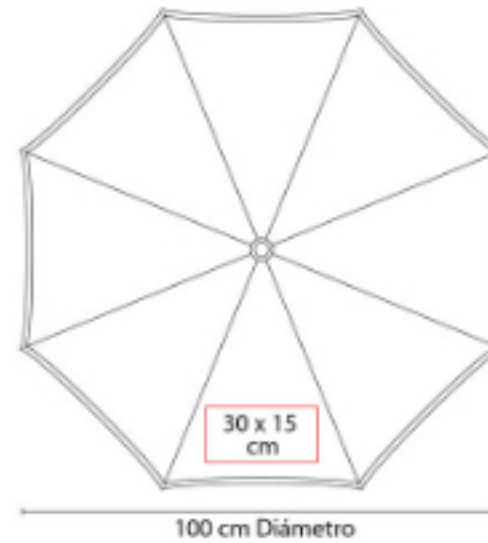

Automático. 8 Paneles y mango de EVA.
 Incluye funda.

PAR 07
PARAGUAS DIFUMINADO BERANE



Material: Poliéster
Técnica de impresión: Serigrafía
Área de impresión: 30 x 14 cm
Colores: Azul, Naranja, Rojo, Rosa

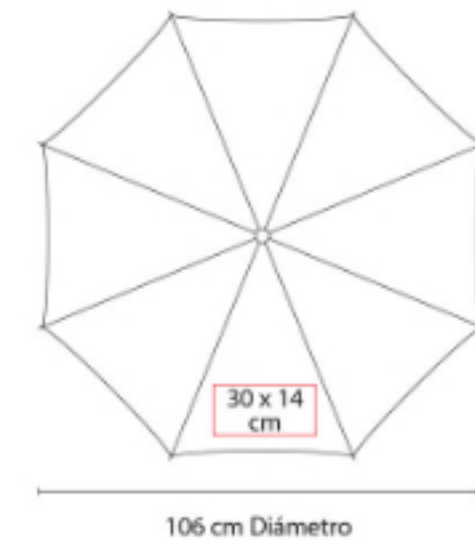

Automático. 8 Paneles y mango de EVA.
 Incluye funda con agarradera.





PAR 09
PARAGUAS ELGIN



Material: Poliéster
Técnica de impresión: Serigrafía
Área de impresión: 30 x 14 cm
Colores: Azul, Rojo, Verde

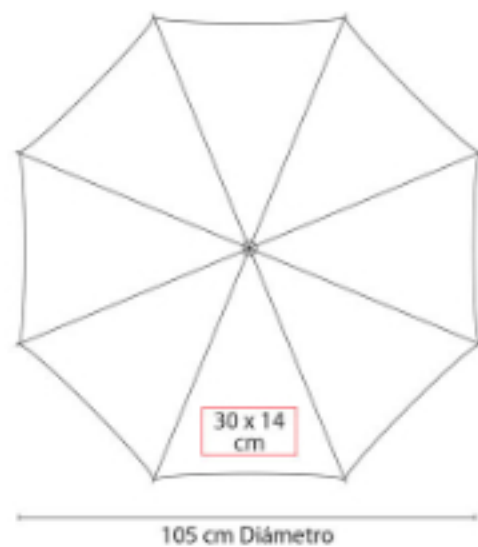

Automático. 8 Paneles y mango de plástico.
Incluye funda con agarradera.

SOC 049
IMPERMEABLE BALÓN



Material: Plástico
Técnica de impresión: Tampografía
Área de impresión: 1.1 x 1.1 cm
Colores: Blanco Con Negro



Incluye impermeable de plástico transparente.
Estuche con forma de balón y gancho de plástico.

SOC 062
PARAGUAS SOCCER FIELD



Material: Poliéster
Técnica de impresión: Serigrafía
Área de impresión: 12 x 23 cm
Colores: Blanco

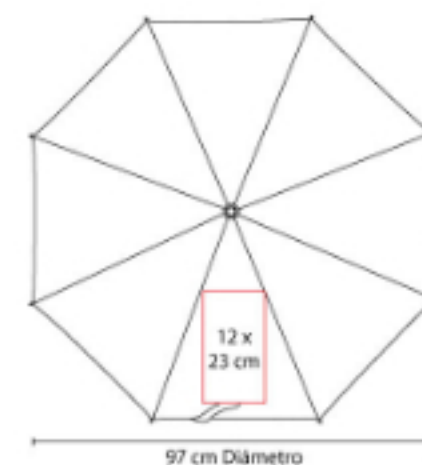

Automático. 8 Paneles con doble tela y mango de EVA.

leen

BOLÍ GRA FOS



De Plástico
Con Funciones
Metálicos

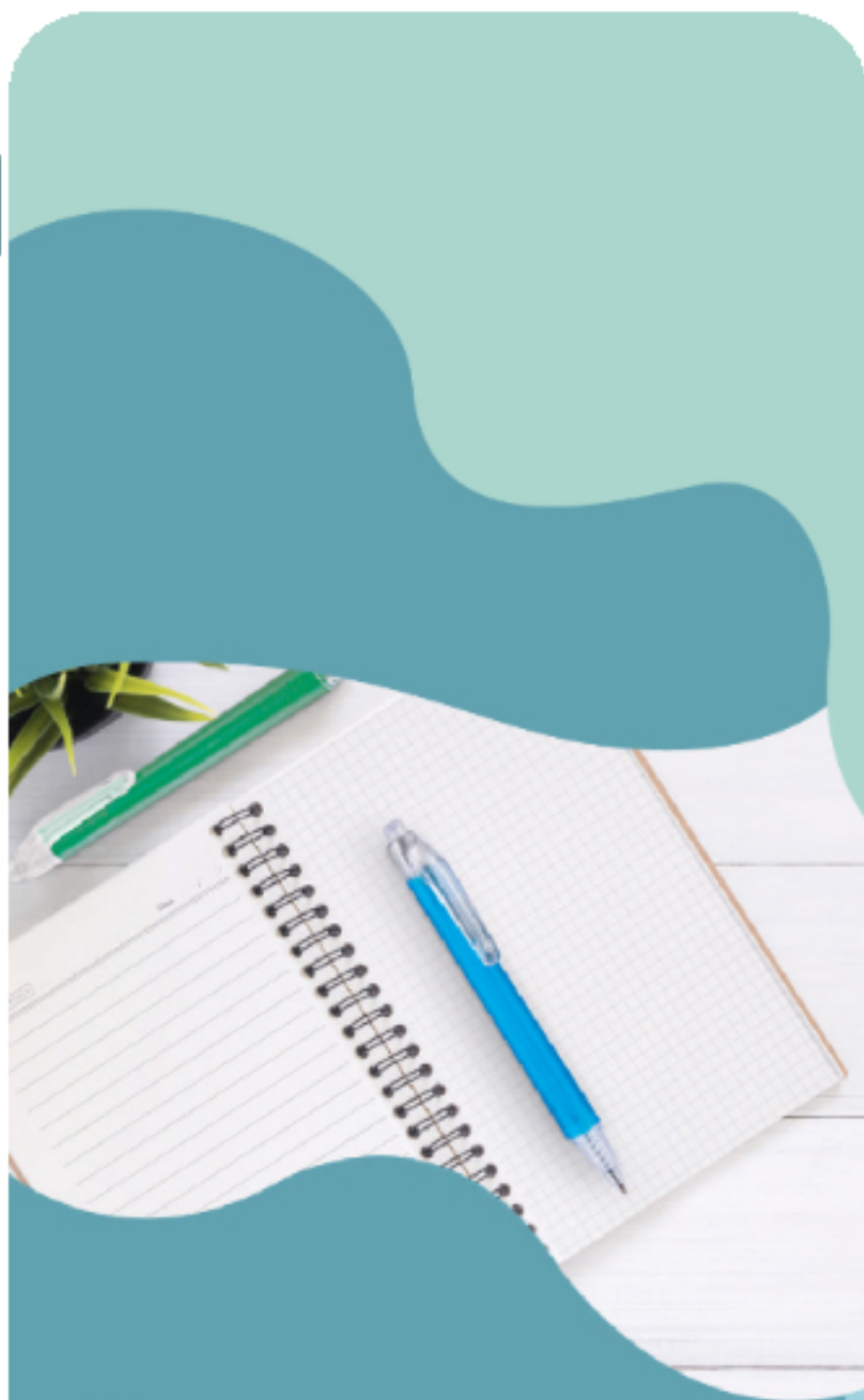

BOLÍ GRA FOS DE PLÁSTICO

GEL 001 BOLÍGRAFO AQUAGEL



Material: Plástico
Técnica de impresión: Serigrafía
Área de impresión: 1 x 3.5 cm Barril / 0.5 x 2 cm Clip
Colores: Blanco

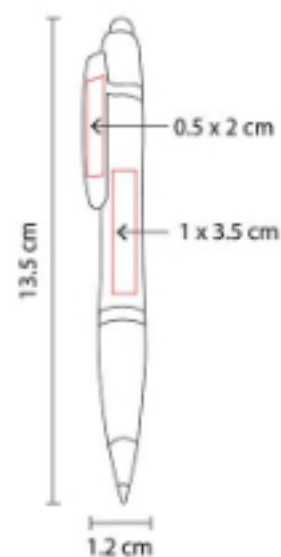

Grip antiderrapante. Mecanismo pulsador.

GEL 010 BOLÍGRAFO JARKOV



Material: Plástico
Técnica de impresión: Serigrafía
Área de impresión: 0.8 x 2.5 cm
Colores: Azul, Negro, Rojo, Verde

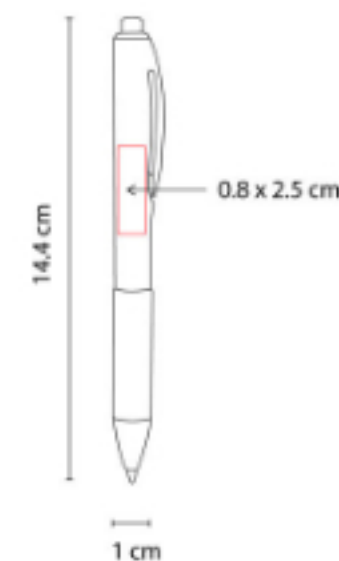

Grip antiderrapante. Mecanismo pulsador.

GEL 020
BOLÍGRAFO ALIS



Material: Plástico
Técnica de impresión: Serigrafía
Área de impresión: 0.9 x 5 cm Barril / 0.7 x 2.5 cm Clip
Colores: Rojo Translucido, Verde Translucido

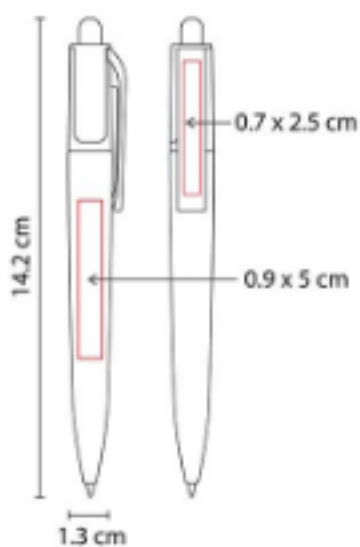

Mecanismo pulsador.

GEL 030
BOLÍGRAFO KHOR



Material: Plástico
Técnica de impresión: Serigrafía
Área de impresión: 0.6 x 3 cm
Colores: Azul Translucido, Negro Translucido, Rojo Translucido

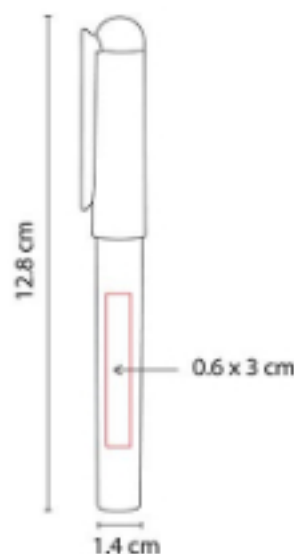

Bolígrafo con tapón.

GEL 050
BOLÍGRAFO HIDROGEL



Material: Plástico
Técnica de impresión: Serigrafía
Área de impresión: 1 x 4 cm Barril / 0.5 x 2 cm Clip
Colores: Rojo, Verde

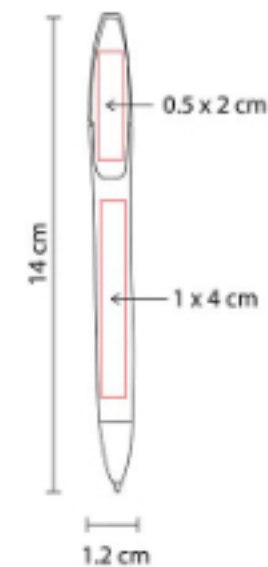

Mecanismo twist.



SH 1005
BOLÍGRAFO SCRIPT



Material: Plástico

Técnica de impresión: Serigrafía

Área de impresión: 1 x 3.5 cm

Colores: Azul, Naranja, Negro, Rojo, Verde

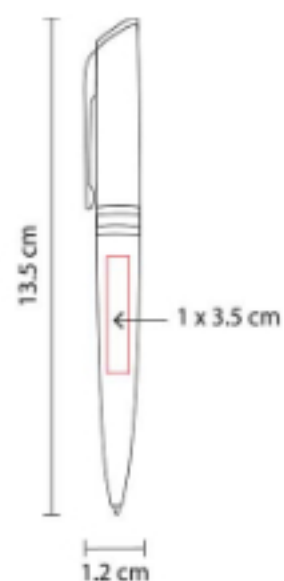

Mecanismo twist.

SH 1025
BOLÍGRAFO TRENDY



Material: Plástico

Técnica de impresión: Serigrafía

Área de impresión: 0.8 x 4.5 cm

Colores: Azul, Naranja, Plata, Rojo, Verde

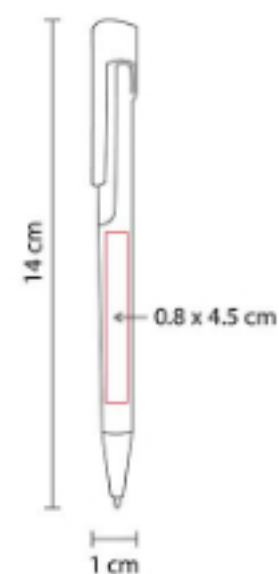

Mecanismo pulsador.

SH 1035
BOLÍGRAFO TXT



Material: Plástico

Técnica de impresión: Serigrafía

Área de impresión: 0.8 x 4.5 cm

Colores: Azul, Naranja, Rojo, Verde

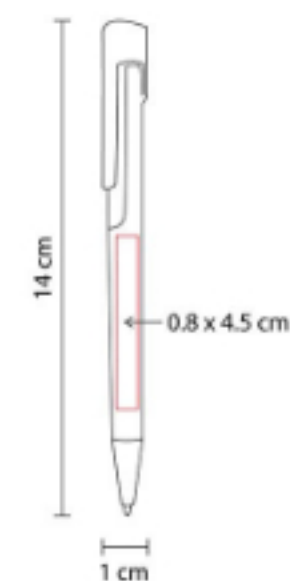

Mecanismo pulsador.

SH 1045
BOLÍGRAFO VOITTA



Material: Plástico
Técnica de impresión: Serigrafía
Área de impresión: 0.8 x 4 cm
Colores: Amarillo, Azul, Rojo

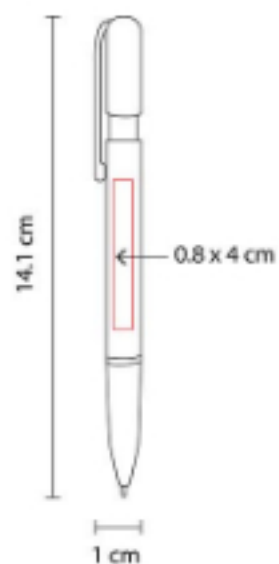

Grip antiderrapante. Mecanismo pulsador.

SH 1070
BOLÍGRAFO CELIO



Material: Plástico / Clip Metálico
Técnica de impresión: Serigrafía
Área de impresión: 0.9 x 4 cm
Colores: Azul Mate, Gris Mate, Negro Mate, Plata, Rojo Mate

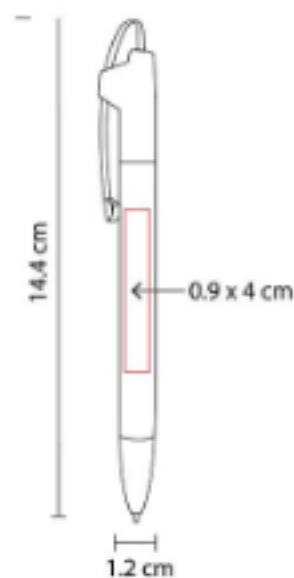

Mecanismo pulsador.

SH 1085
BOLÍGRAFO SINAI



Material: Plástico
Técnica de impresión: Serigrafía
Área de impresión: 0.8 x 4.6 cm Barril / 0.8 x 3 cm Clip
Colores: Azul, Negro, Rojo

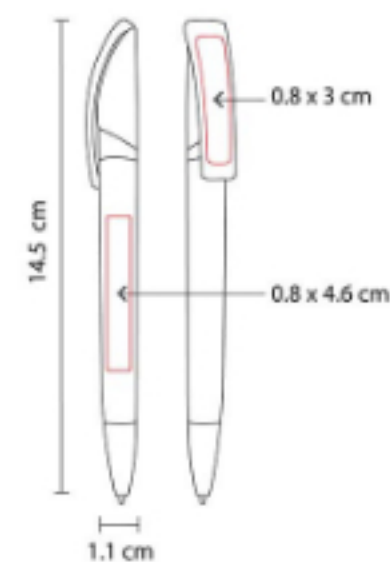

Mecanismo twist.



SH 1095
BOLÍGRAFO EKHOR



Material: Plástico
Técnica de impresión: Serigrafía
Área de impresión: 0.8 x 4.7 cm
Colores: Azul, Negro, Rojo, Verde

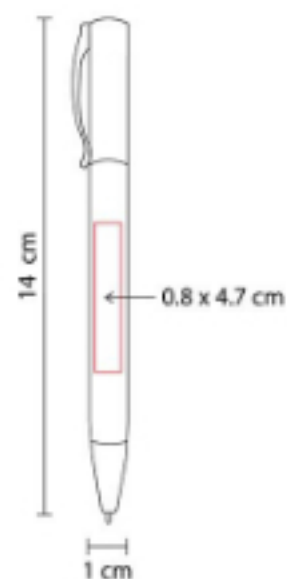

Mecanismo twist.

SH 1123
BOLÍGRAFO VIKINGO



Material: Plástico
Técnica de impresión: Serigrafía
Área de impresión: 0.8 x 5 cm
Colores: Amarillo, Azul, Azul Cielo, Naranja, Negro, Rojo, Verde

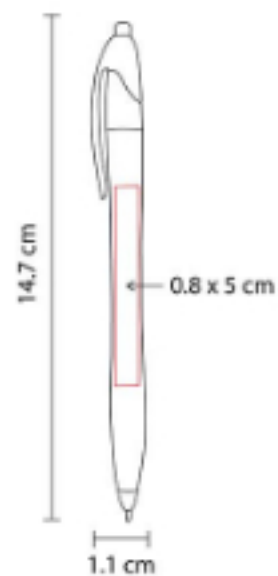

Mecanismo pulsador.

SH 1135
BOLÍGRAFO SLIM



Material: Plástico
Técnica de impresión: Serigrafía
Área de impresión: 0.7 x 5.5 cm
Colores: Amarillo, Azul, Azul Cielo, Blanco, Naranja, Negro, Rojo, Verde

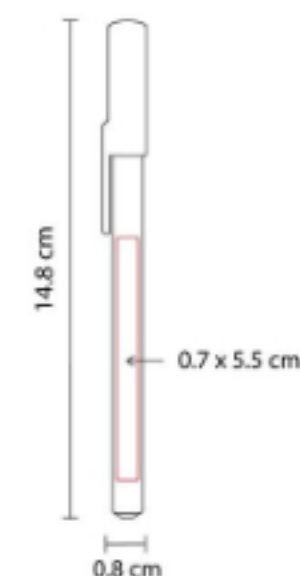

Bolígrafo con tapón.

SH 1150
BOLÍGRAFO ILEK



Material: Plástico
Técnica de impresión: Serigrafía
Área de impresión: 0.7 x 4 cm
Colores: Azul

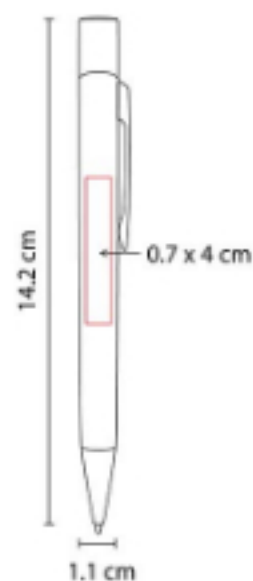

Mecanismo twist.

SH 1365
BOLÍGRAFO ALSTER



Material: Plástico
Técnica de impresión: Serigrafía
Área de impresión: 0.6 x 3 cm
Colores: Azul, Rojo

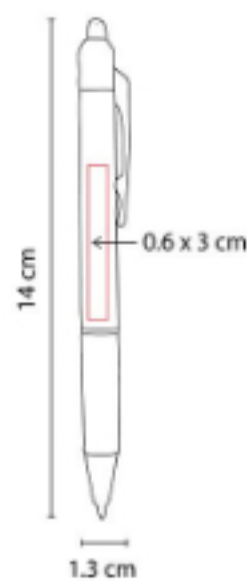

Bolígrafo con tita de gel térmico-sensitiva que se borra con la fricción del borrador. Grip antiderrapante.

SH 1405
BOLÍGRAFO KIVU



Material: Plástico
Técnica de impresión: Serigrafía
Área de impresión: 1 x 6 cm
Colores: Azul, Blanco, Rojo, Verde Translucido

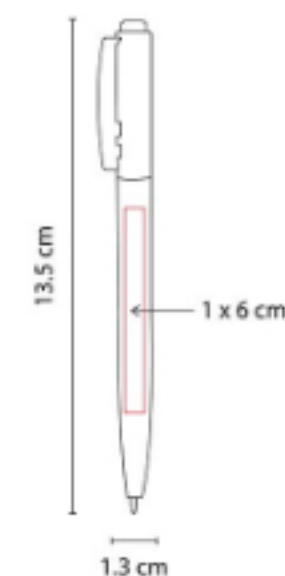

Mecanismo pulsador.

SH 1415
BOLÍGRAFO ARROW



Material: Plástico
Técnica de impresión: Serigrafía
Área de impresión: 0.7 x 5.7 cm
Colores: Azul, Azul Cielo, Blanco, Naranja, Negro, Rojo, Rosa

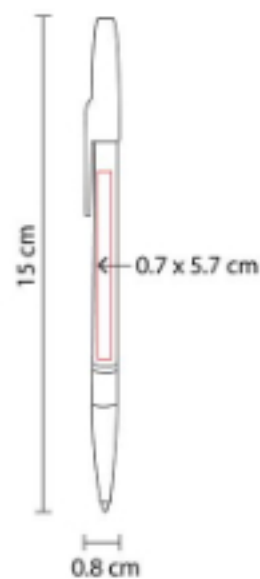

Bolígrafo con tapón.

SH 1450
BOLÍGRAFO CHAD



Material: Plástico
Técnica de impresión: Serigrafía
Área de impresión: 1 x 6 cm
Colores: Amarillo, Azul, Morado, Naranja, Negro, Rojo, Verde

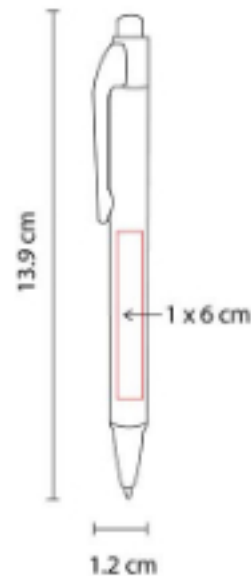

Mecanismo pulsador.

SH 1480
BOLÍGRAFO JAVARI



Material: Plástico
Técnica de impresión: Serigrafía
Área de impresión: 0.6 x 4 cm
Colores: Azul, Gris, Negro

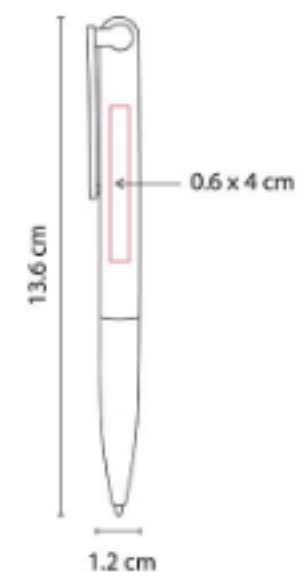

Grip antiderrapante. Mecanismo twist.

SH 1610
BOLÍGRAFO GALEO



Material: Plástico
Técnica de impresión: Serigrafía
Área de impresión: 0.7 x 5 cm Barril / 0.5 x 3 cm Clip
Colores: Azul Mate, Gris Mate, Rojo Mate

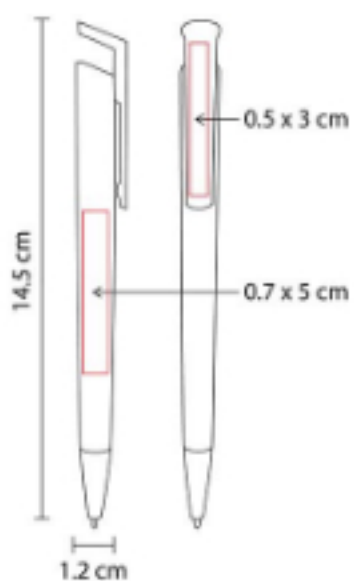

Mecanismo pulsador.

SH 1705
BOLÍGRAFO CHESSU



Material: Plástico
Técnica de impresión: Serigrafía
Área de impresión: 0.4 x 4 cm
Colores: Amarillo, Azul, Naranja, Negro, Rojo, Verde

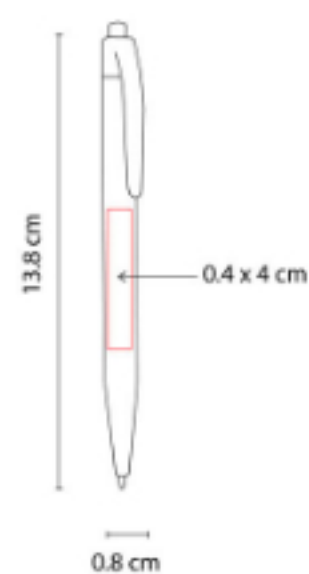

Mecanismo pulsador.

SH 1770
BOLÍGRAFO KADIAN



Material: Plástico
Técnica de impresión: Serigrafía
Área de impresión: 0.7 x 4 cm Barril / 0.5 x 2.5 cm Clip
Colores: Rojo Translucido, Verde Translucido

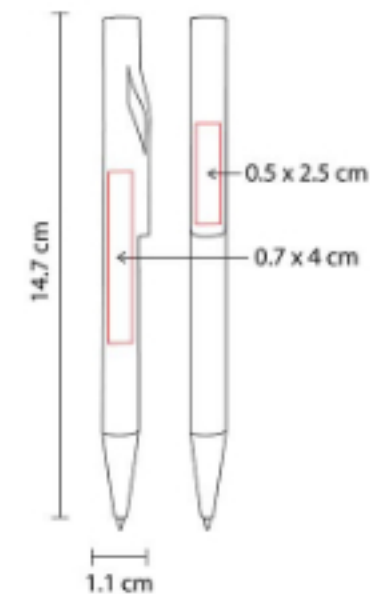

Mecanismo pulsador.

SH 1790
BOLÍGRAFO LISTER



Material: Plástico
Técnica de impresión: Serigrafía
Área de impresión: 0.5 x 7 cm
Colores: Azul, Blanco, Naranja, Negro, Rojo, Verde

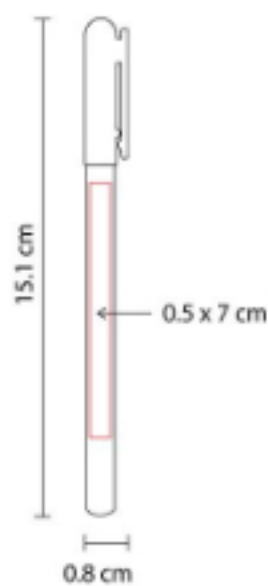

Bolígrafo con tapón.

SH 1805
BOLÍGRAFO TAIF



Material: Plástico
Técnica de impresión: Serigrafía
Área de impresión: 0.7 x 5.5 cm
Colores: Naranja, Rojo, Verde



Mecanismo pulsador.

SH 2000
BOLÍGRAFO PROFESIÓN



Material: Plástico
Técnica de impresión: Serigrafía
Área de impresión: 0.6 x 4 cm
Colores: Amarillo, Azul



Clip con figura. Mecanismo pulsador.

SH 2015
BOLÍGRAFO HOLI-HOLY



Material: Plástico
Técnica de impresión: Serigrafía
Área de impresión: 0.6 x 5 cm Barril / 0.5 x 3.5 cm Clip
Colores: Azul, Blanco, Negro, Rojo

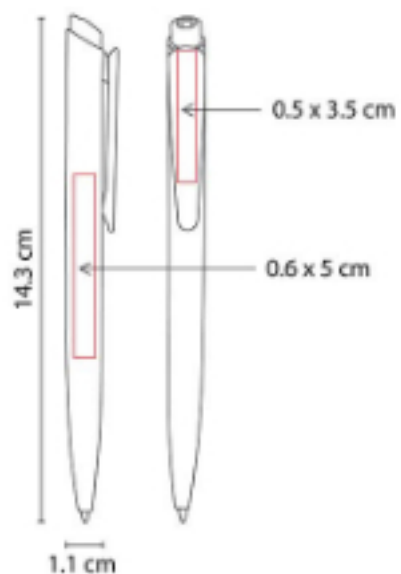

Mecanismo pulsador.

SH 2035
BOLÍGRAFO OTARA



Material: Plástico
Técnica de impresión: Serigrafía
Área de impresión: 0.6 x 7 cm Barril / 0.6 x 4 cm Clip
Colores: Azul Mate, Gris Mate, Rojo Mate

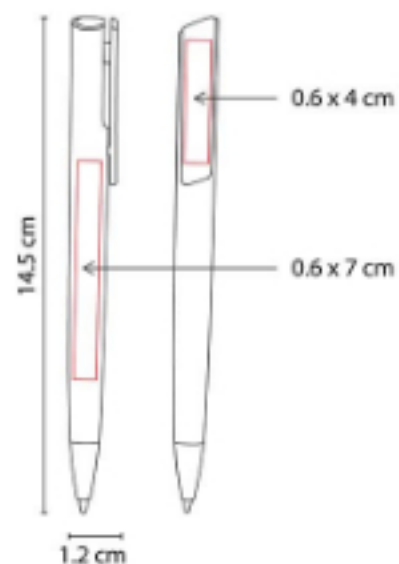

Mecanismo pulsador.

SH 2055
BOLÍGRAFO NIESEN



Material: Plástico
Técnica de impresión: Serigrafía
Área de impresión: 0.7 x 3 cm
Colores: Azul, Rojo, Verde

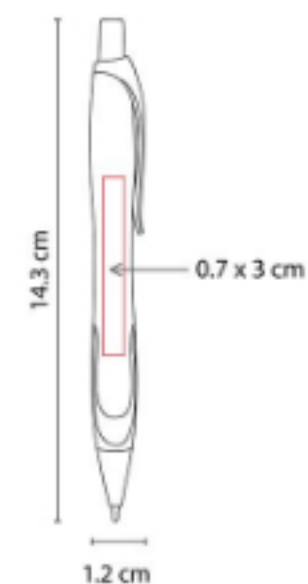

Mecanismo pulsador.

SH 2097
BOLÍGRAFO FUROR



Material: Plástico
Técnica de impresión: Serigrafía
Área de impresión: 0.8 x 4.2 cm
Colores: Amarillo Translucido, Azul Cielo, Azul Translucido, Blanco Translucido, Naranja Translucido, Rojo Translucido, Rosa Translucido, Verde Translucido

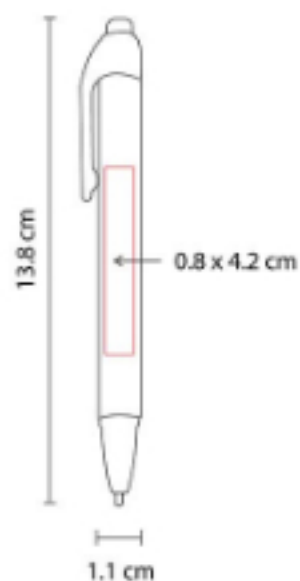

Mecanismo pulsador.

SH 2100
BOLÍGRAFO LACEY



Material: Plástico
Técnica de impresión: Serigrafía
Área de impresión: 0.9 x 5.2 cm
Colores: Azul, Rojo

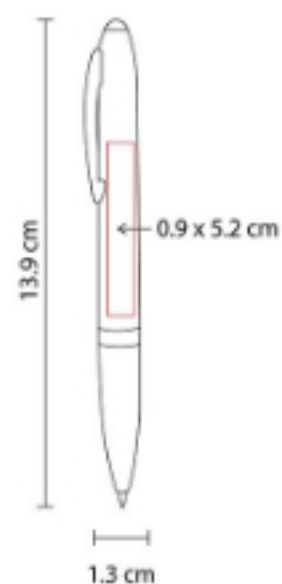

Mecanismo twist.

SH 2215
BOLÍGRAFO ATKA



Material: Plástico
Técnica de impresión: Serigrafía
Área de impresión: 0.5 x 3 cm
Colores: Azul, Naranja, Rojo, Verde

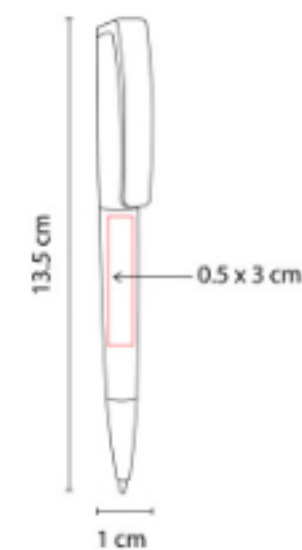

Mecanismo twist.

SH 2235
BOLÍGRAFO KILPANI



Material: Plástico
Técnica de impresión: Serigrafía
Área de impresión: 0.5 x 5 cm
Colores: Azul Translucido, Naranja Translucido, Negro Translucido, Rojo Translucido

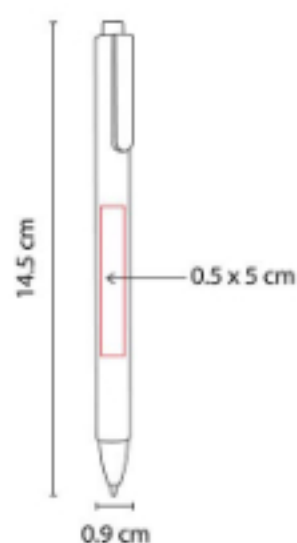

Mecanismo pulsador.

SH 2320
BOLÍGRAFO ELBING



Material: Plástico
Técnica de impresión: Serigrafía
Área de impresión: 0.6 x 5 cm
Colores: Azul, Negro, Rojo, Verde

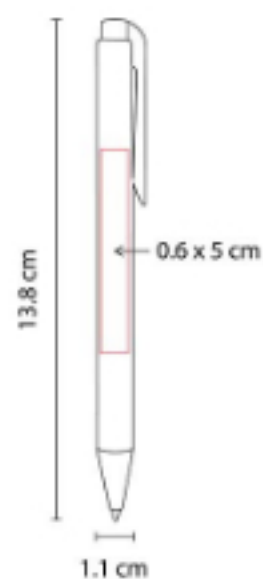

Mecanismo pulsador.

SH 2410
BOLÍGRAFO KORAB



Material: Plástico
Técnica de impresión: Serigrafía
Área de impresión: 0.5 x 2.5 cm
Colores: Azul, Naranja, Rojo

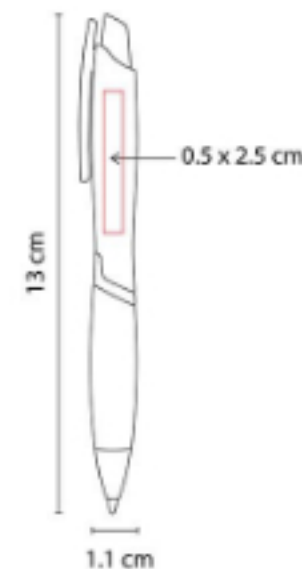

Mecanismo pulsador.



BOLÍGRAFOS | BOLÍGRAFOS DE PLÁSTICO

SH 2415
BOLÍGRAFO ILLER



Material: Plástico
Técnica de impresión: Serigrafía
Área de impresión: 0.5 x 3.5 cm
Colores: Azul Mate, Gris Mate, Plata, Rojo Mate, Verde Mate

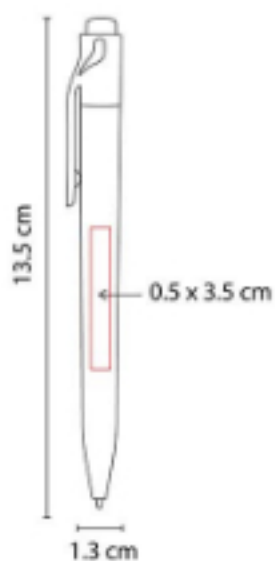

Mecanismo pulsador.

SH 2470
BOLÍGRAFO DEBRECEN



Material: Plástico
Técnica de impresión: Serigrafía
Área de impresión: 0.6 x 7 cm
Colores: Azul Mate, Gris, Rojo

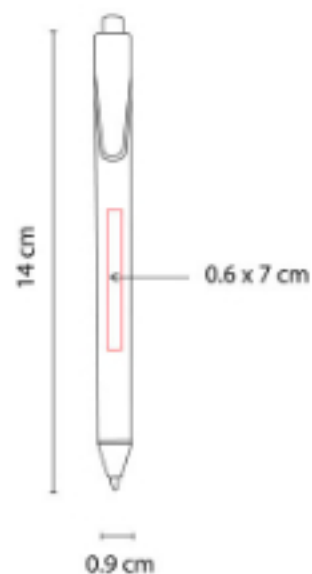

Mecanismo pulsador.

SH 2480
BOLÍGRAFO SOPRON



Material: Plástico
Técnica de impresión: Serigrafía
Área de impresión: 1 x 4.5 cm Barril / 0.5 x 3 cm Clip
Colores: Azul, Naranja, Negro, Rojo, Verde

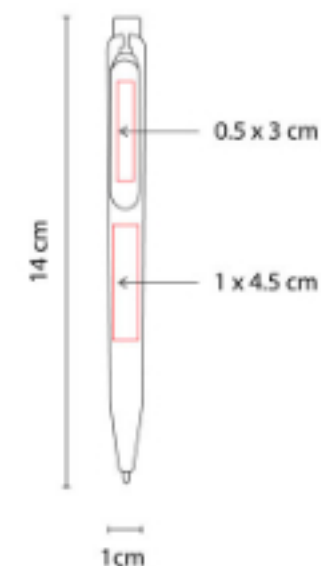

Mecanismo pulsador.

SH 2550
BOLÍGRAFO SONIX



Material: Plástico
Técnica de impresión: Serigrafía
Área de impresión: 1 x 5.5 cm
Colores: Azul, Rojo

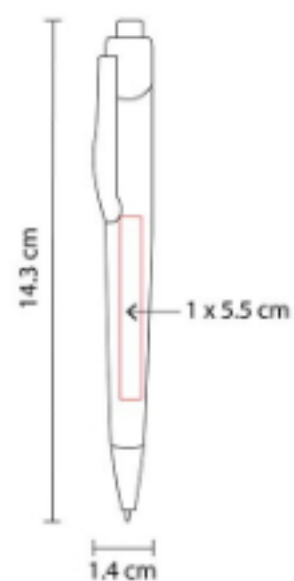

Mecanismo pulsador.

SH 2700
BOLÍGRAFO CON PELOTA BYRON



Material: Plástico
Técnica de impresión: Serigrafía
Área de impresión: 1.2 x 8.5 cm
Colores: Rojo

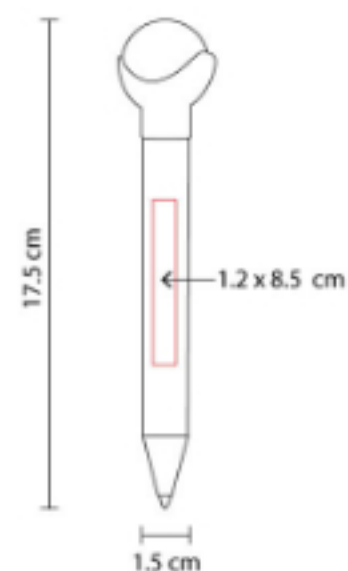

Incluye pelota transparente. Mecanismo twist.

SH 3400
BOLÍGRAFO ARICK



Material: Plástico
Técnica de impresión: Serigrafía
Área de impresión: 0.4 x 3 cm
Colores: Azul, Blanco, Negro, Rojo



Mecanismo twist.



BOLÍGRAFOS | BOLÍGRAFOS DE PLÁSTICO

SH 3410
BOLÍGRAFO CARMIN



Material: Plástico
Técnica de impresión: Serigrafía
Área de impresión: 0.7 x 4 cm Barril / 0.6 x 3 cm Clip
Colores: Azul, Naranja, Rojo, Verde



Mecanismo pulsador.

SH 3420
BOLÍGRAFO FERRAN



Material: Plástico
Técnica de impresión: Serigrafía
Área de impresión: 0.8 x 3 cm
Colores: Azul, Negro, Rojo, Verde



Grip antiderrapante. Mecanismo pulsador.

SH 3440
BOLÍGRAFO GORY



Material: Plástico
Técnica de impresión: Serigrafía
Área de impresión: 0.6 x 4 cm
Colores: Azul, Negro, Rojo



Mecanismo twist.

SH 3450
BOLÍGRAFO CITADEL



Material: Plástico
Técnica de impresión: Full Color
Área de impresión: 1 x 5 cm
Colores: Blanco



Mecanismo pulsador.

SH 3535
BOLÍGRAFO OPORTO



Material: Plástico
Técnica de impresión: Serigrafía
Área de impresión: 0.8 x 5.5 cm
Colores: Azul, Naranja, Rojo, Verde

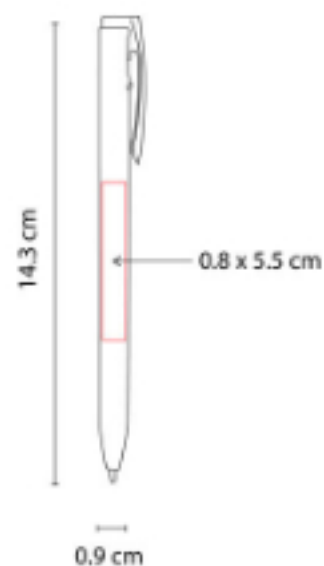

Mecanismo pulsador.

SH 8500
BOLÍGRAFO CHALK



Material: Plástico
Técnica de impresión: Serigrafía
Área de impresión: 0.9 x 6 cm
Colores: Azul Cielo, Naranja, Rojo, Rosa, Verde

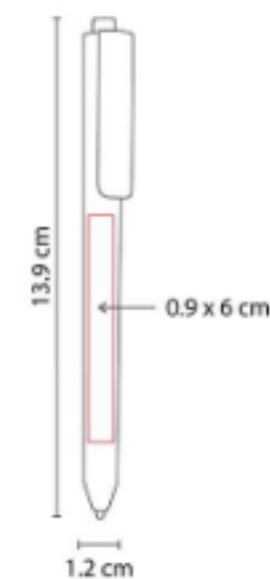

Bolígrafo elegante, diseño aerodinámico de uso confortable. Hecho en Suiza. Mecanismo pulsador.



SH 9010
BOLÍGRAFO CLIP UP



Material: Plástico

Técnica de impresión: Serigrafía

Área de impresión: 1 x 4.6 cm Barril / 0.8 x 3.3 cm Clip

Colores: Naranja

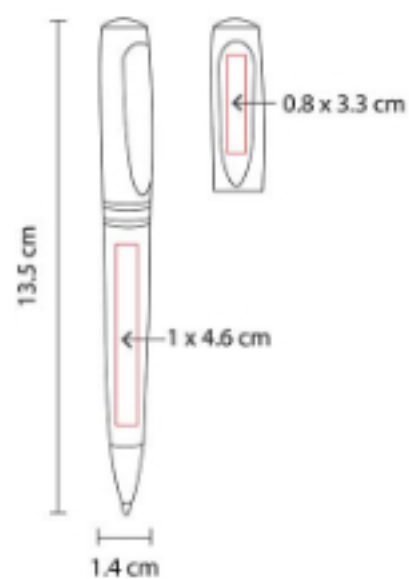

Mecanismo twist para ocultar el clip.

SH 9999
BOLÍGRAFO TAVIRA



Material: Plástico

Técnica de impresión: Serigrafía

Área de impresión: 0.7 x 4.5 cm Barril / 0.7 x 3.5 cm Clip

Colores: Azul, Rojo, Verde

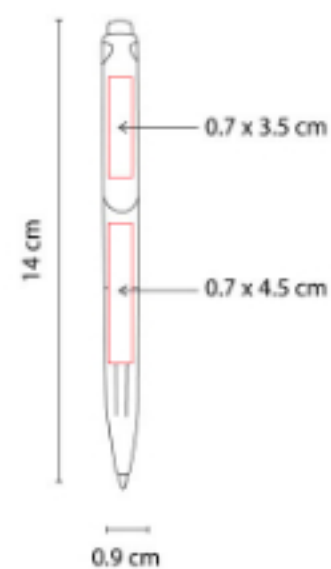

Mecanismo pulsador.



ECO 010
BOLÍGRAFO PLANET



Material: Cartón / Plástico
Técnica de impresión: Serigrafía
Área de impresión: 0.7 x 7 cm Barril / 0.5 x 2.5 cm Clip
Colores: Azul, Naranja, Rojo, Verde

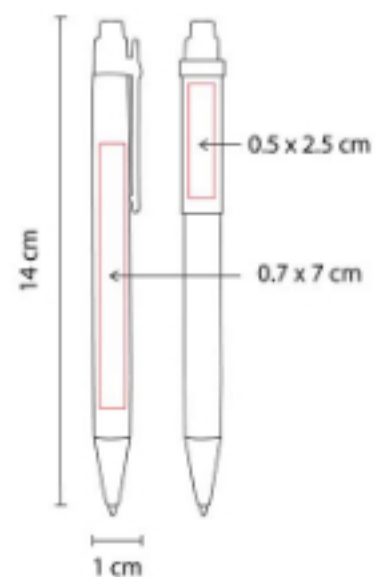

Material Eco-Friendly. Mecanismo pulsador.

ECO 025
BOLÍGRAFO MATOBO



Material: Cartón / Plástico
Técnica de impresión: Serigrafía
Área de impresión: 0.5 x 5 cm
Colores: Azul, Naranja, Rojo, Verde

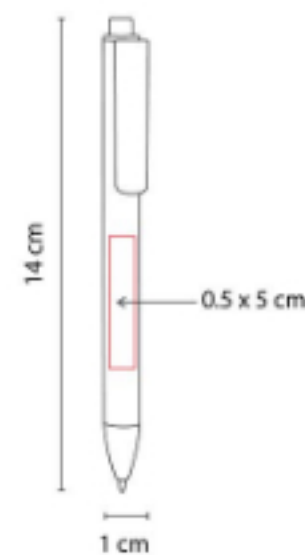

Material Eco-Friendly. Mecanismo pulsador.



BOLÍGRAFOS | BOLÍGRAFOS CON FUNCIONES

ECO 030
BOLÍGRAFO LANZ



Material: Cartón / Plástico
Técnica de impresión: Serigrafía
Área de impresión: 0.9 x 4 cm
Colores: Azul, Naranja, Rojo, Verde

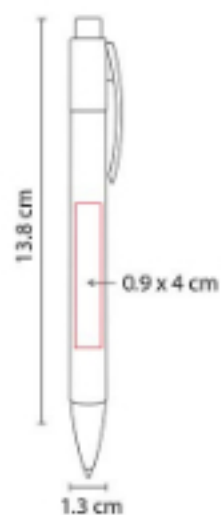

Material Eco-Friendly. Mecanismo pulsador.

ECO 035
BOLÍGRAFO ZAMBEZE

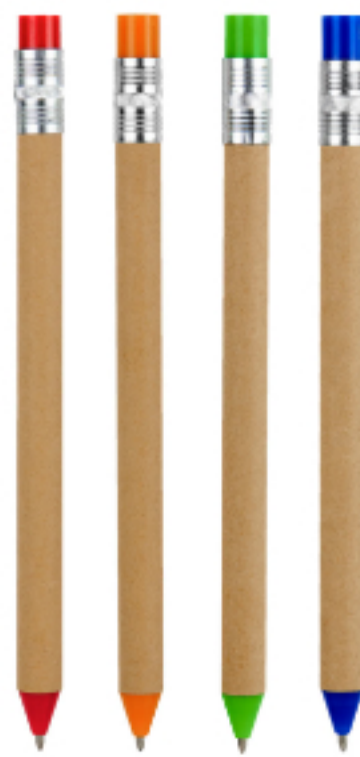

Material: Cartón / Plástico
Técnica de impresión: Serigrafía
Área de impresión: 0.6 x 6 cm
Colores: Azul, Naranja, Rojo, Verde

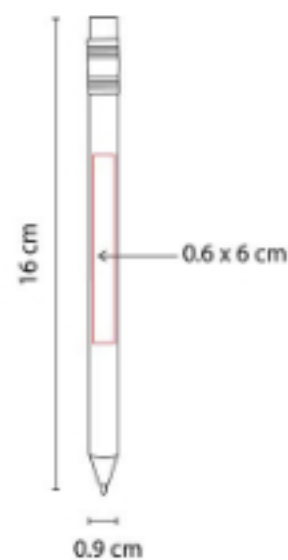

Material Eco-Friendly. Mecanismo pulsador.

ECO 060
BOLÍGRAFO MEGAN



Material: Cartón / Plástico / Trigo
Técnica de impresión: Serigrafía
Área de impresión: 0.7 x 4 cm
Colores: Amarillo, Azul, Rosa, Verde



Material Eco-Friendly. Mecanismo pulsador.

ECO 065
BOLÍGRAFO MILTA



Material: Plástico / Bambú / Trigo
Técnica de impresión: Serigrafía
Área de impresión: 0.7 x 4 cm
Colores: Beige



Material Eco-Friendly. Mecanismo pulsador.
Incluye funda.

ECO 070
BOLÍGRAFO GENMA



Material: Bambú / Plástico con fibra de trigo.
Técnica de impresión: Serigrafía /
Tampografía / Grabado láser
Área de impresión: 0.7 x 6 cm
Colores: Amarillo, Azul, Rosa, Verde

Bolígrafo de bambú con tapón.

EST 015
SET COBALT



Material: Aluminio
Técnica de impresión: Serigrafía
Área de impresión: 1 x 4 cm Bolígrafo
Colores: Azul, Blanco, Rojo

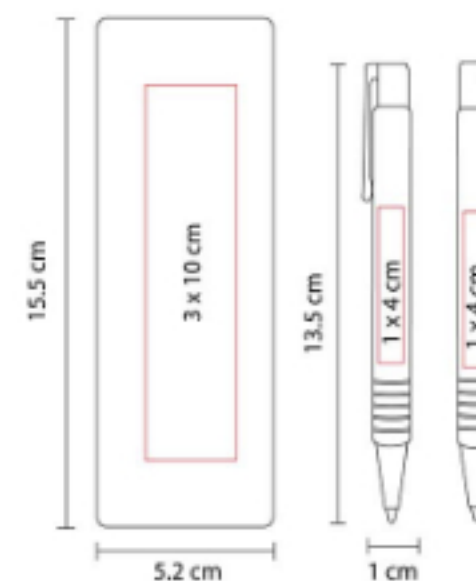

Bolígrafo y lapicera 0.5 mm. Mecanismo pulsador. Incluye estuche metálico.



EST 030
SET DURHAM



Material: Plástico
Técnica de impresión: Serigrafía
Área de impresión: 0.6 x 5.7 cm Bolígrafo /
3.3 x 9.7 cm Estuche
Colores: Blanco

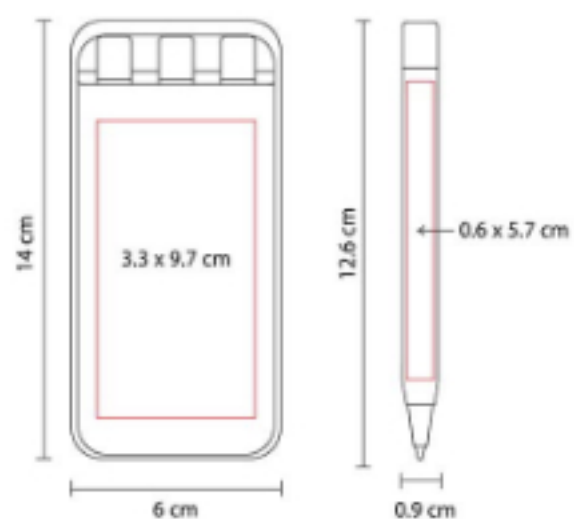

Incluye lapicera 0.5 mm y bolígrafos tinta azul y roja.

EST 035
ESTUCHE GUAMA



Material: Madera
Técnica de impresión: Láser / Serigrafía
Área de impresión: 0.4 x 4 cm Bolígrafo /
1.3 x 12 cm Estuche
Colores: Beige

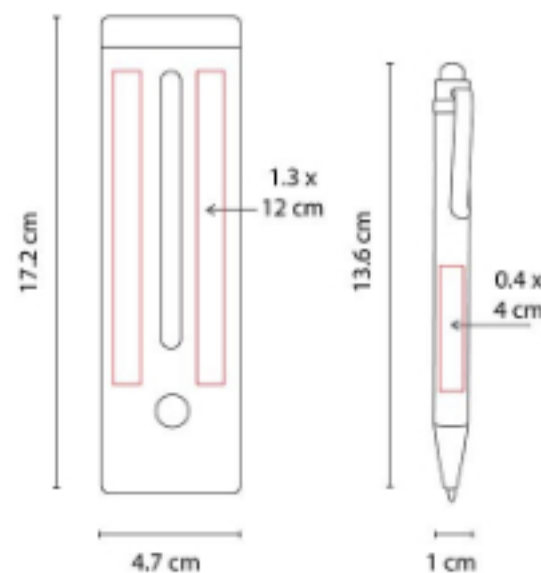

Bolígrafo y estuche de madera. Estuche con porta pluma y porta tarjetas.

EST 040
SET CADMIO



Material: Aluminio / Curpiel
Técnica de impresión: Láser / Serigrafía /
Termograbado
Área de impresión: 0.7 x 5 cm Bolígrafo /
2.5 x 9 cm Estuche
Colores: Negro

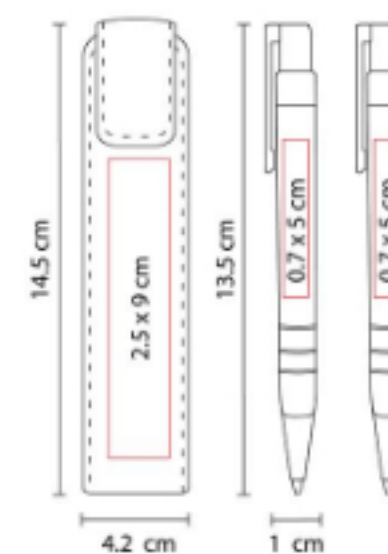

Bolígrafo y lapicera 0.5 mm. Mecanismo pulsador. Incluye estuche con imán para cerrado.

EST 050
SET ARIZE



Material: Aluminio
Técnica de impresión: Láser / Serigrafía
Área de impresión: 0.6 x 5 cm
Colores: Plata

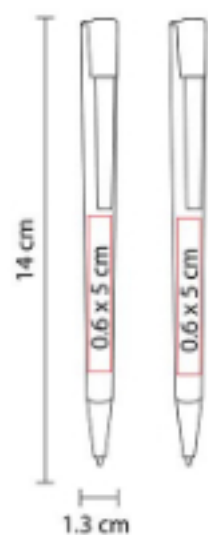

Bolígrafo y lapicera 0.5 mm. Mecanismo pulsador en clip. Incluye estuche.

EST 070
SET MARKIEREN



Material: Plástico
Técnica de impresión: Serigrafía
Área de impresión: 1.5 x 2 cm Marcador / 4 x 5 cm Estuche
Colores: Blanco

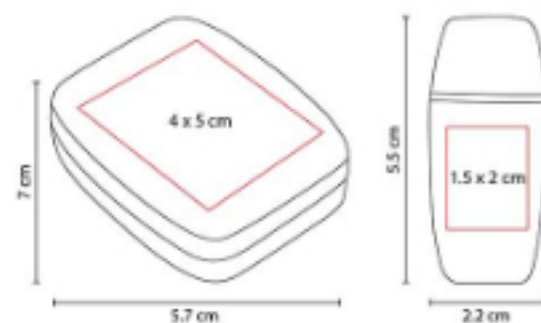

Marcatextos de cera. Incluye estuche.

EST 080
SET VERNAL



Material: Madera
Técnica de impresión: Láser / Serigrafía
Área de impresión: 0.4 x 4 cm
Colores: Beige

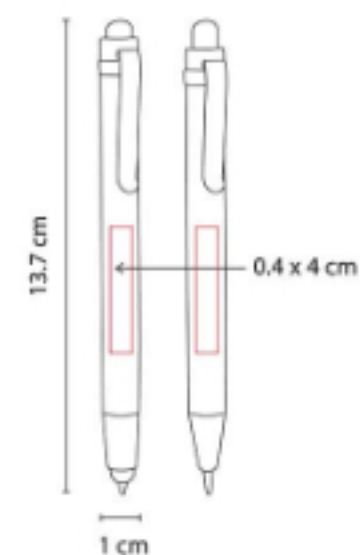

Bolígrafo con touch screen y lapicera 0.5 mm. Mecanismo pulsador. Incluye estuche.



EST 090
SET FAYUN



Material: Aluminio
Técnica de impresión: Serigrafía
Área de impresión: 0.8 x 4.5 cm Ball Point /
0.8 x 6 cm Roller Pen
Colores: Gris



Set de bolígrafo ball point y roller pen. Incluye estuche.

GEL 040
BOLÍGRAFO LOIRA



Material: Plástico
Técnica de impresión: Serigrafía
Área de impresión: 1 x 5 cm Barril / 1 x 3 cm Tapón
Colores: Azul, Naranja, Rojo

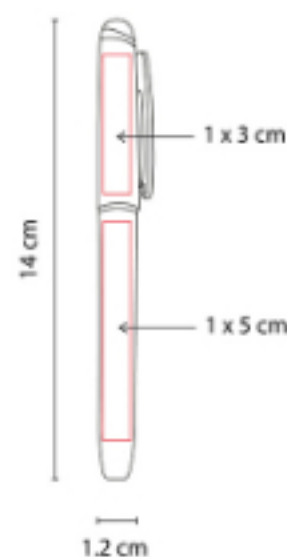

Bolígrafo tinta gel térmico-sensitiva que se borra con la fricción de la goma, con tapón y grip antiderrapante.

GEL 060
BOLÍGRAFO PRABAN



Material: Plástico
Técnica de impresión: Serigrafía
Área de impresión: 1 x 3.5 cm
Colores: Azul, Negro, Rojo, Verde

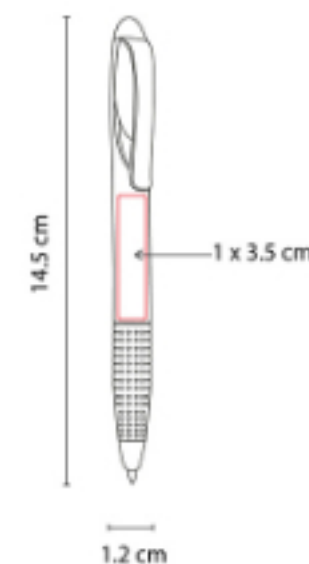

Bolígrafo tinta gel térmico-sensitiva que se borra con la fricción de la goma. Grip Antiderrapante.

SH 1015
BOLÍGRAFO GLIT



Material: Plástico
Técnica de impresión: Serigrafía
Área de impresión: 1 x 4 cm
Colores: Azul, Gris, Plata, Rojo

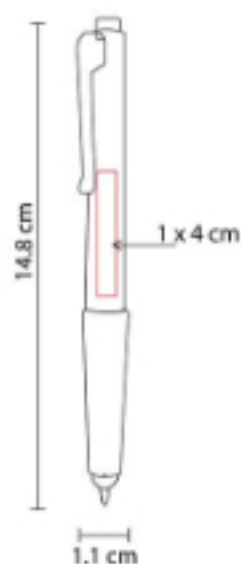

Bolígrafo con touch screen y grip antiderrapante. Mecanismo pulsador.

SH 1100
BOLÍGRAFO MASARYK



Material: Plástico
Técnica de impresión: Serigrafía
Área de impresión: 0.9 x 4 cm
Colores: Azul, Negro, Rojo

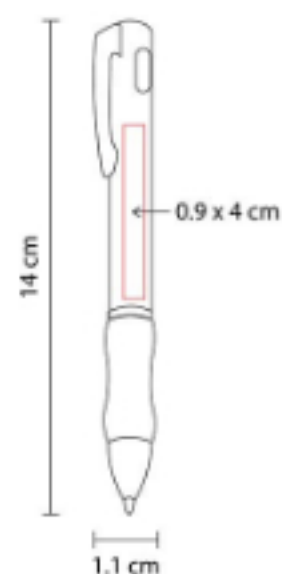

Bolígrafo con lámpara y grip antiderrapante. Mecanismo twist. Incluye batería.

SH 1155
BOLÍGRAFO ANTIMICROBIANO PROTECT



Material: Plástico / Trigo
Técnica de impresión: Serigrafía
Área de impresión: 0.8 x 5 cm
Colores: Azul, Beige, Blanco, Rosa, Verde

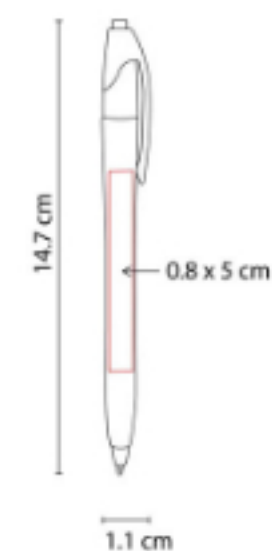

Material antimicrobiano eco-friendly. Mecanismo pulsador.



SH 1215
BOLÍGRAFO 3 EN 1 SMOKE



Material: Plástico
Técnica de impresión: Serigrafía
Área de impresión: 1 x 3 cm
Colores: Azul, Negro, Rojo

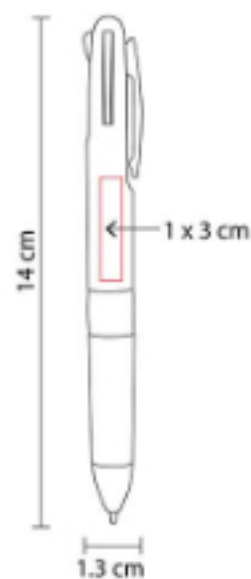

Mecanismo pulsador por tinta.

SH 1255
BOLÍGRAFO USB 4 GB LORIEN



Capacidad: 4 GB
Material: Acero Inoxidable
Técnica de impresión: Grabado Espejo
Área de impresión: 1 x 4 cm
Colores: Negro

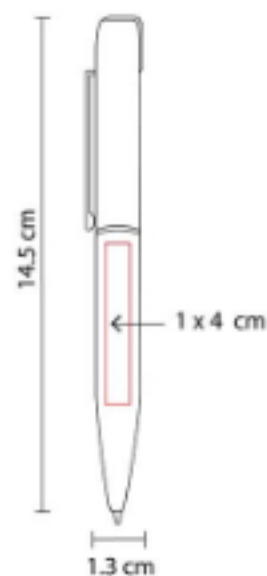

Bolígrafo USB de 4 GB. Terminado rubber.
 Mecanismo twist. Incluye estuche.

SH 1285
BOLÍGRAFO KARTUZY



Material: Plástico
Técnica de impresión: Serigrafía
Área de impresión: 0.7 x 3 cm
Colores: Naranja, Verde

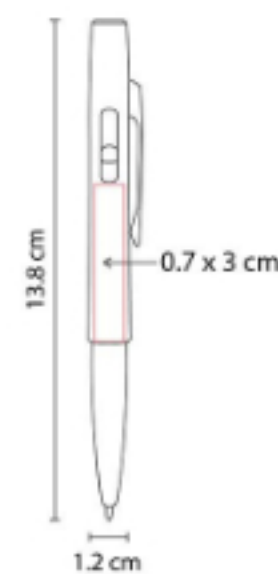

Bolígrafo con touch screen y tapón. Terminado rubber.

SH 1410
BOLÍGRAFO CON LUZ DRITE



Material: Plástico
Técnica de impresión: Láser
Área de impresión: 1 x 3 cm
Colores: Azul, Negro, Rojo

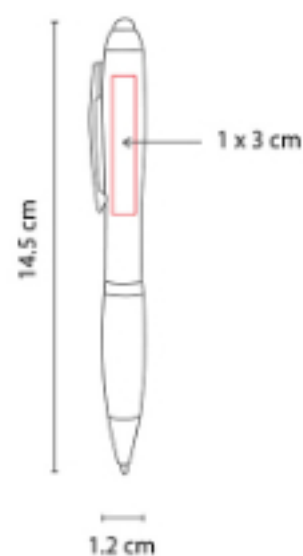

Bolígrafo con luz LED y touch screen. Al grabar y pulsar, el logotipo se ilumina.
 Mecanismo twist.

SH 1510
BOLÍGRAFO CON LUZ LUMYRIDE



Material: Aluminio
Técnica de impresión: Láser
Área de impresión: 0.7 x 3 cm
Colores: Azul, Gris

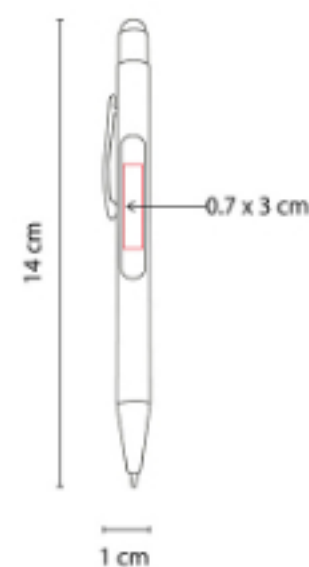

Bolígrafo con luz LED y touch screen. Al grabar y girar, el logotipo se ilumina.
 Mecanismo twist.

SH 1600
BOLÍGRAFO COEL



Material: Plástico
Técnica de impresión: Serigrafía
Área de impresión: 1 x 5 cm
Colores: Rojo

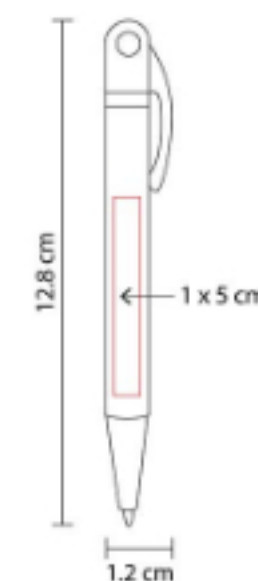

Incluye cordón. Mecanismo twist.



SH 1710
BOLÍGRAFO ROCKET



Material: Plástico
Técnica de impresión: Serigrafía
Área de impresión: 1 x 4.5 cm
Colores: Plata

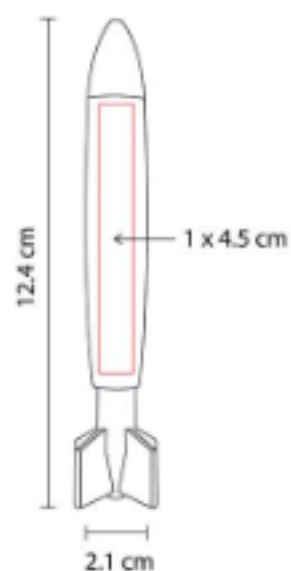

Mecanismo pulsador.

SH 1765
BOLÍGRAFO LOJA



Material: Plástico
Técnica de impresión: Serigrafía
Área de impresión: 0.6 x 4 cm
Colores: Gris

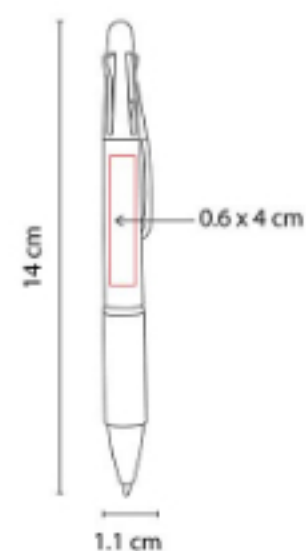

Grip antiderrapante. Mecanismo pulsador por tinta.

SH 1830
BOLÍGRAFO KAEDI



Material: Plástico
Técnica de impresión: Serigrafía
Área de impresión: 0.6 x 5 cm
Colores: Plata

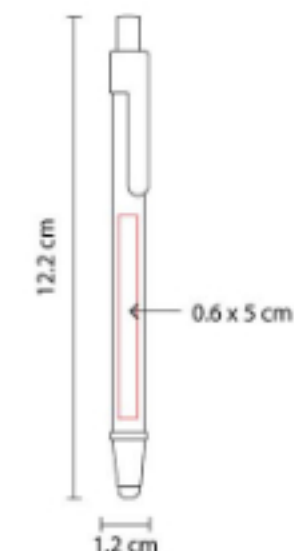

Bolígrafo con touch screen. Mecanismo pulsador. á.

SH 1845
BOLÍGRAFO CENIT



Material: Aluminio
Técnica de impresión: Láser / Serigrafía
Área de impresión: 0.9 x 4 cm
Colores: Azul, Blanco

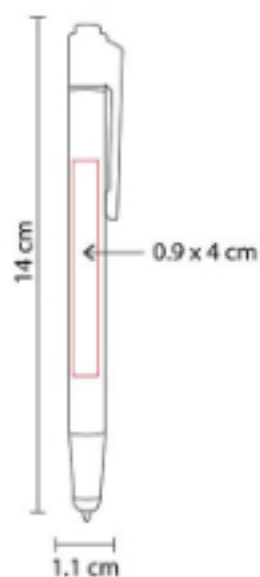

Bolígrafo con touch screen. Mecanismo pulsador. Incluye funda.

SH 1850
BOLÍGRAFO LÁMPARA JASER



Material: Plástico
Técnica de impresión: Serigrafía / Tampografía
Área de impresión: 0.6 x 4 cm
Colores: Blanco

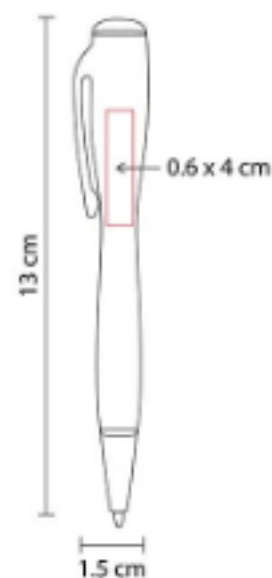

Bolígrafo con lámpara de 1 LED. Mecanismo twist. Incluye batería.

SH 1860
BOLÍGRAFO LUNDY



Material: Aluminio
Técnica de impresión: Láser / Serigrafía
Área de impresión: 0.7 x 4.5 cm
Colores: Rojo, Rosa, Verde

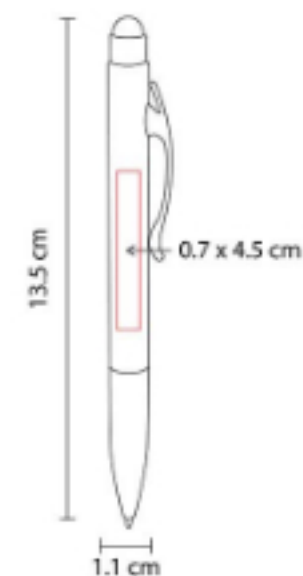

Bolígrafo con touch screen y grip antiderrapante. Mecanismo twist. Incluye funda.



SH 1875
BOLÍGRAFO NARA



Material: Plástico
Técnica de impresión: Serigrafía
Área de impresión: 1 x 6.5 cm
Colores: Plata

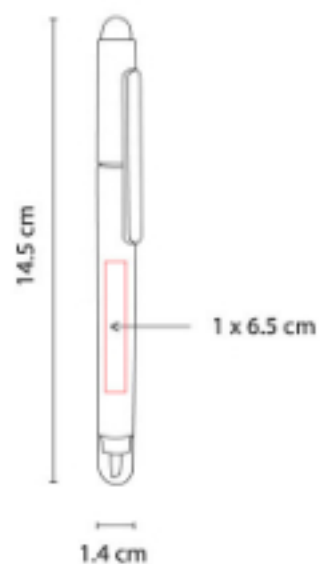

Bolígrafo con touch screen. Incluye 2 diferentes puntas de desarmador (1 punta de cruz y 1 punta plana).

SH 1920
BOLÍGRAFO USB 8 GB ELZ



Capacidad: 8 GB
Material: Acero Inoxidable
Técnica de impresión: Láser / Serigrafía
Área de impresión: 0.5 x 3 cm
Colores: Plata

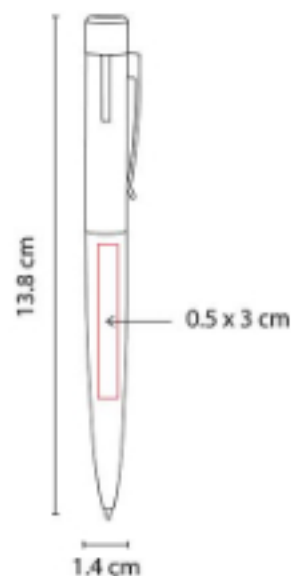

Bolígrafo USB de 8 GB. Memoria USB con función OTG para transferencia de información entre dispositivos.

SH 1940
BOLÍGRAFO USB EVANS



Capacidad: 8 GB
Material: Aluminio
Técnica de impresión: Láser / Serigrafía
Área de impresión: 0.6 x 3.5 cm
Colores: Gris Mate

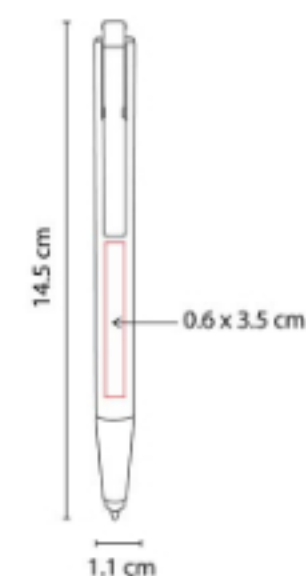

Bolígrafo USB de 8 GB y touch screen. Mecanismo pulsador. Incluye estuche.

SH 1990
BOLÍGRAFO USB GUANA



Capacidad: 8 GB
Material: Aluminio
Técnica de impresión: Láser / Serigrafía
Área de impresión: 0.6 x 5 cm
Colores: Plata

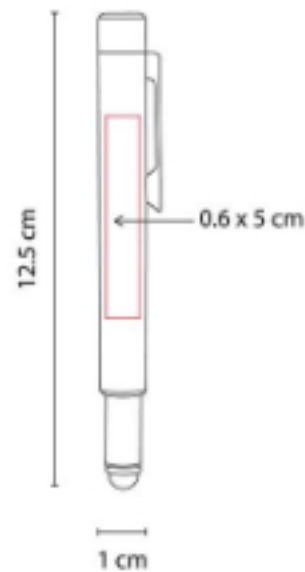

Bolígrafo USB de 8 GB y touch screen. Incluye estuche.

SH 2005
BOLÍGRAFO PROFESSION



Material: Plástico
Técnica de impresión: Serigrafía
Área de impresión: 0.7 x 8 cm Barril / 1.3 x 0.7 cm Figura
Colores: Blanco

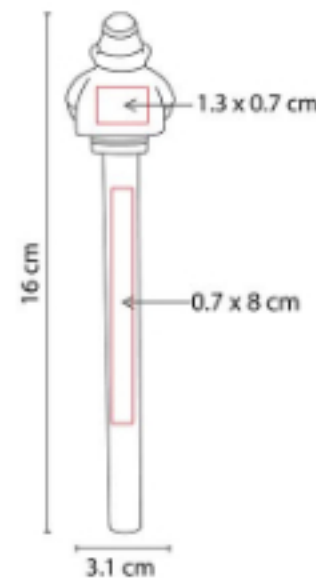

Bolígrafo con figura en el tapón.

SH 2115
BOLÍGRAFO CON BASE MINOS



Material: Plástico
Técnica de impresión: Serigrafía
Área de impresión: 2 x 1.5 cm Base / 0.5 x 5 cm Bolígrafo
Colores: Rojo

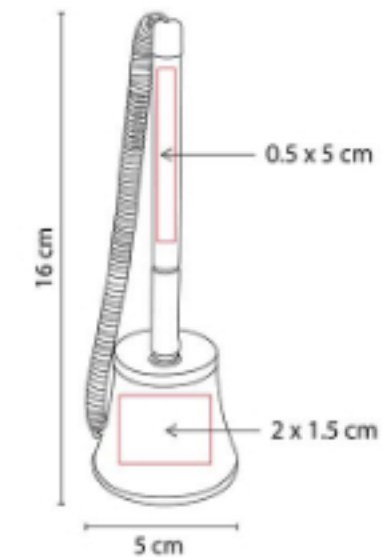

Incluye adhesivo en la parte inferior.

SH 2125
BOLÍGRAFO BONDI



Material: Plástico
Técnica de impresión: Serigrafía
Área de impresión: 0.7 x 2.5 cm
Colores: Azul, Blanco, Naranja, Verde

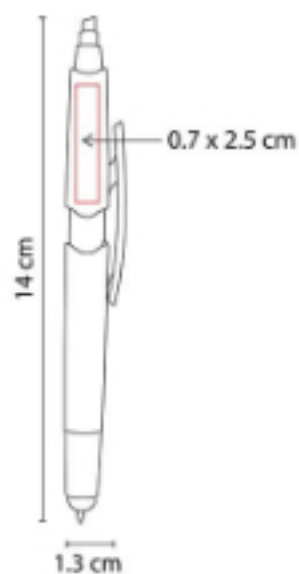

Bolígrafo con touch screen y marcatexto.
Mecanismo pulsador.

SH 2135
BOLÍGRAFO USSURI



Material: Plástico
Técnica de impresión: Serigrafía
Área de impresión: 0.7 x 6 cm
Colores: Gris

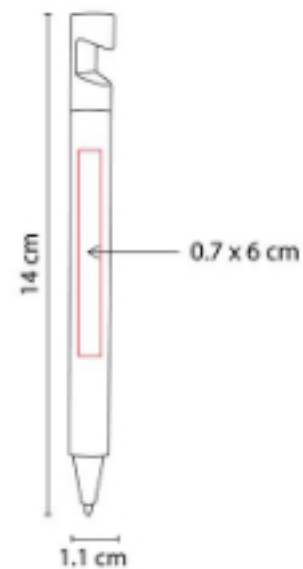

Bolígrafo triangular con base para
smartphone. Mecanismo twist.

SH 2155
BOLÍGRAFO ASHIDA



Material: Plástico
Técnica de impresión: Serigrafía
Área de impresión: 0.7 x 4 cm Barril / 0.8 x 4 cm Clip
Colores: Azul, Blanco, Negro, Rojo

Bolígrafo con touch screen, base para
smartphone y limpiador de pantalla.
Mecanismo twist.

SH 2165
BOLÍGRAFO MÁRQUEZ



Material: Plástico
Técnica de impresión: Serigrafía
Área de impresión: 0.6 x 4 cm
Colores: Blanco



Bolígrafo y marcatexto con tapón.

SH 2200
BOLÍGRAFO USB 8 GB NEUSS



Capacidad: 8 GB
Material: Metal / Plástico
Técnica de impresión: Láser / Serigrafía
Área de impresión: 0.7 x 3 cm
Colores: Gris Mate

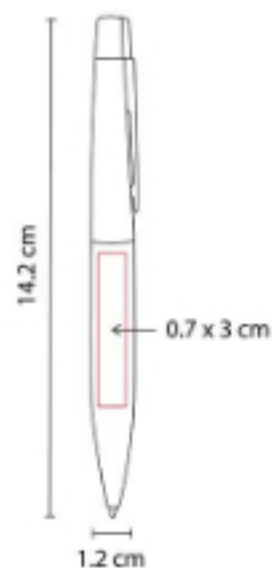

Bolígrafo USB de 8 GB. Mecanismo twist.
Incluye estuche.

SH 2220
BOLÍGRAFO USB 8 GB SHELL



Capacidad: 8 GB
Material: Acero Inoxidable
Técnica de impresión: Láser / Serigrafía
Área de impresión: 1 x 2.5 cm Barril / 0.6 x 3 cm Clip / 0.4 x 0.6 USB
Colores: Negro

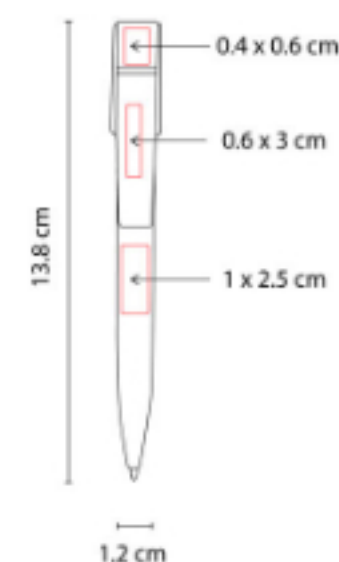

Bolígrafo con memoria USB de 8 GB.
Mecanismo twist. Incluye estuche.

SH 2250
BOLÍGRAFO HISWA



Material: Plástico
Técnica de impresión: Serigrafía
Área de impresión: 0.4 x 3 cm
Colores: Blanco, Verde

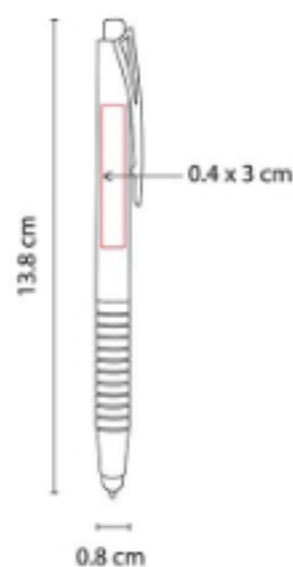

Bolígrafo con touch screen y grip antiderrapante. Mecanismo pulsador.

SH 2310
BOLÍGRAFO LINX



Material: Aluminio
Técnica de impresión: Láser / Serigrafía
Área de impresión: 0.5 x 3 cm
Colores: Azul Mate, Gris Mate, Rojo Mate

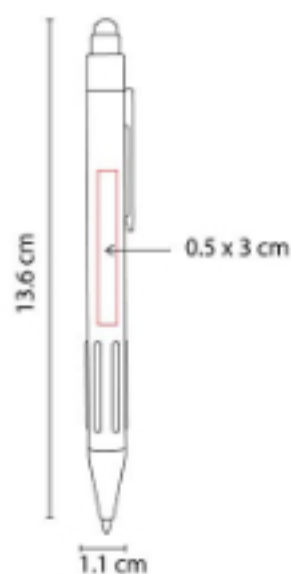

Bolígrafo con touch screen y grip antiderrapante. Mecanismo pulsador. Incluye funda.

SH 2380
BOLÍGRAFO TAHUA



Material: Aluminio
Técnica de impresión: Láser / Serigrafía
Área de impresión: 0.5 x 5 cm
Colores: Gris, Oro

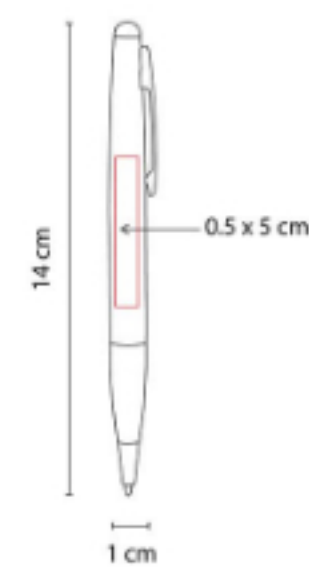

Bolígrafo con touch screen y grip antiderrapante. Mecanismo twist. Incluye funda.

SH 2385
BOLÍGRAFO WAKA



Material: Aluminio
Técnica de impresión: Láser / Serigrafía
Área de impresión: 0.5 x 4 cm Barril / 0.5 x 3 cm Clip
Colores: Azul, Gris, Plata



Bolígrafo con touch screen. Mecanismo pulsador. Incluye funda.

SH 2390
BOLÍGRAFO TROY



Material: Aluminio
Técnica de impresión: Láser / Serigrafía
Área de impresión: 0.6 x 3 cm
Colores: Azul, Gris, Plata



Bolígrafo con touch screen. Mecanismo twist. Incluye funda.

SH 2395
BOLÍGRAFO ANNI



Material: Metal / Rubber
Técnica de impresión: Láser / Serigrafía
Área de impresión: 0.6 x 4 cm
Colores: Rojo

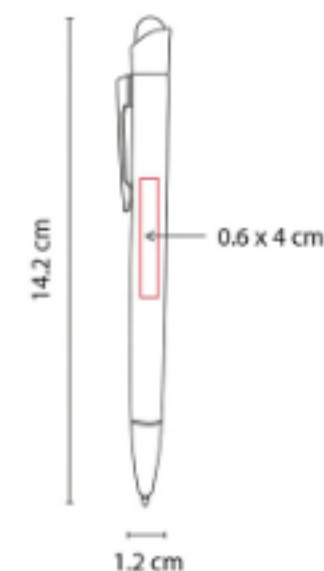

Bolígrafo con touch screen. Mecanismo pulsador en clip. Incluye funda.

SH 2440
BOLÍGRAFO SPINNER HOPPY



Material: Plástico
Técnica de impresión: Serigrafía
Área de impresión: 1.2 x 3.5 cm
Colores: Azul, Azul Cielo, Blanco, Naranja, Rojo, Verde

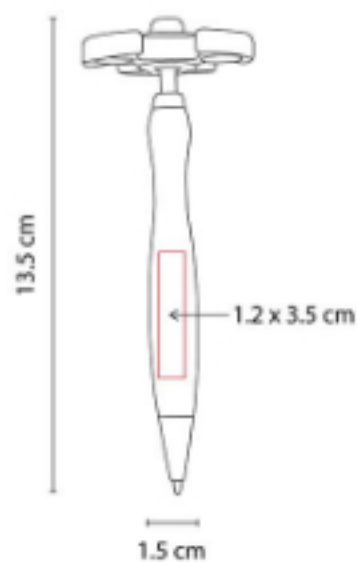

Spinner de 1 balero. Mecanismo pulsador.

SH 2460
BOLÍGRAFO BOUVET



Material: Plástico
Técnica de impresión: Goteado en Resina / Serigrafía
Área de impresión: 0.5 x 3 cm Barril / 1.2 cm Diámetro
Colores: Azul, Blanco, Rojo

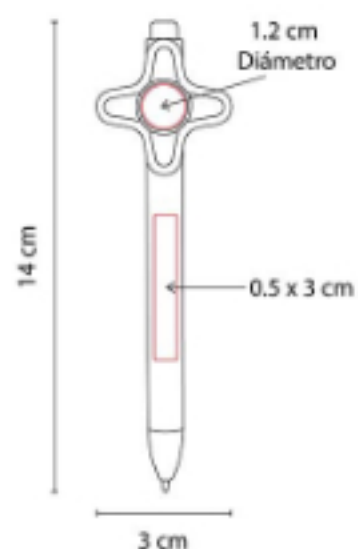

Bolígrafo spinner. Mecanismo pulsador.

SH 2490
BOLÍGRAFO USB 8 GB ROOT



Capacidad: 8 GB
Material: Aluminio / Rubber
Técnica de impresión: Láser / Serigrafía
Área de impresión: 0.6 x 3 cm Barril / 1 x 2.5 cm Clip
Colores: Gris, Negro



Bolígrafo con memoria USB de 8 GB desprendible con imán. Mecanismo twist. Incluye funda.

SH 2555
BOLÍGRAFO CHESTER



Material: Aluminio
Técnica de impresión: Láser / Serigrafía
Área de impresión: 0.8 x 3 cm
Colores: Negro, Plata



Bolígrafo con nivelador, regla, desarmador y touch screen. Mecanismo twist. Incluye estuche.

SH 2580
BOLÍGRAFO TATIN



Material: Aluminio
Técnica de impresión: Láser / Serigrafía
Área de impresión: 0.6 x 3 cm
Colores: Azul, Blanco

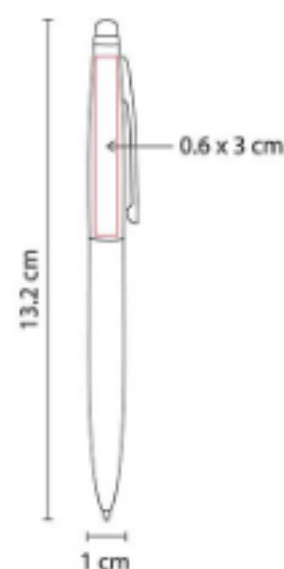

Bolígrafo con touch screen. Mecanismo twist. Incluye estuche.

SH 2860
BOLÍGRAFO DENEBO



Material: Plástico
Técnica de impresión: Serigrafía
Área de impresión: 0.5 x 2.5 cm
Colores: Azul Mate, Blanco, Plata, Rojo Mate

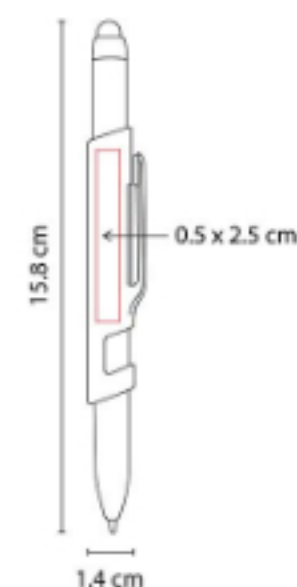

Bolígrafo con touch screen y base para smartphone. Terminado rubber.

SH 4500
BOLÍGRAFO BAO



Material: Aluminio / Bamboo
Técnica de impresión: Láser / Serigrafía
Área de impresión: 0.8 x 5 cm
Colores: Negro



Mecanismo pulsador. Incluye funda.

SH 8000
BOLÍGRAFO CAR



Material: Plástico
Técnica de impresión: Serigrafía
Área de impresión: 1.2 x 3 cm
Colores: Plata Mate

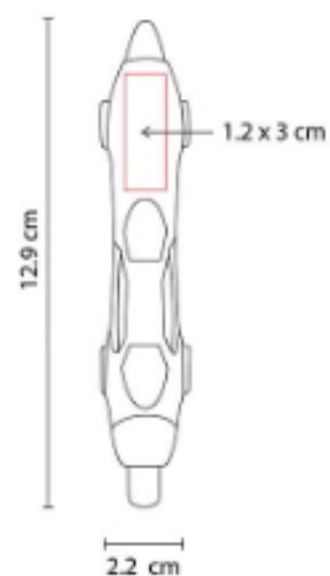

Mecanismo pulsador.

SOC 1600
BOLÍGRAFO SOCCER SPIN



Material: Plástico
Técnica de impresión: Serigrafía
Área de impresión: 0.5 x 4 cm
Colores: Azul, Negro, Verde

Mecanismo pulsador y balón giratorio.

USB 05
BOLÍGRAFO USB 4 GB STERRA



Capacidad: 4 GB

Material: Metal

Técnica de impresión: Grabado Espejo / Serigrafía

Área de impresión: 1.1 x 3.3 cm

Colores: Plata

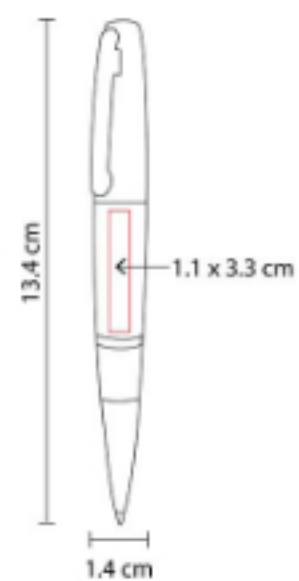

Bolígrafo USB de 4 GB. Mecanismo twist.
Incluye estuche y repuesto metálico.





BOLÍGRAFOS METÁLICOS

RQ 008 BOLÍGRAFO EVEREST



Material: Aleación Cobre
Técnica de impresión: Grabado Espejo / Serigrafía
Área de impresión: 0.8 x 2.5 cm
Colores: Negro

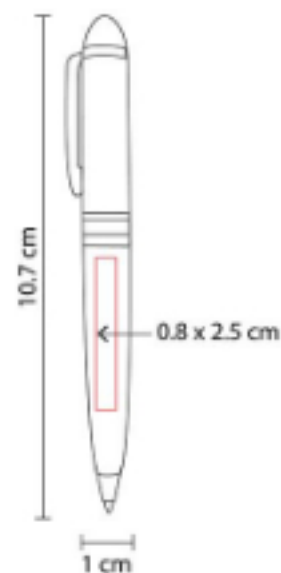

Mecanismo twist. Incluye estuche.

RQ 015 BOLÍGRAFO LESTER



Material: Acero Inoxidable
Técnica de impresión: Grabado Espejo / Serigrafía
Área de impresión: 0.7 x 4 cm
Colores: Negro, Plata

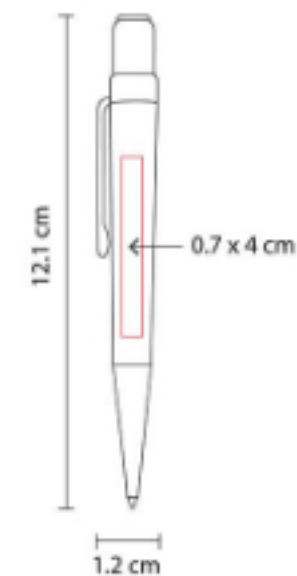

Mecanismo twist. Incluye estuche.

RQ 016
BOLÍGRAFO ORISSA



Material: Aluminio
Técnica de impresión: Láser / Serigrafía
Área de impresión: 0.6 x 5 cm
Colores: Gris, Plata

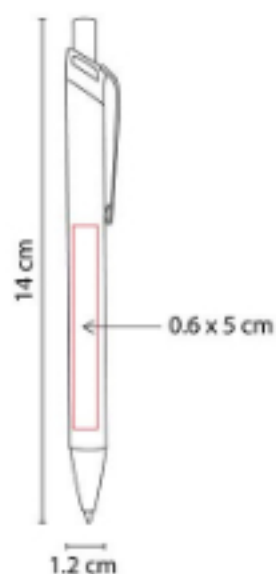

Mecanismo pulsador. Incluye estuche.

RQ 017
BOLÍGRAFO COLUMBUS



Material: Aleación Cobre / Fibra de Carbono
Técnica de impresión: Serigrafía
Área de impresión: 0.7 x 5 cm
Colores: Gris

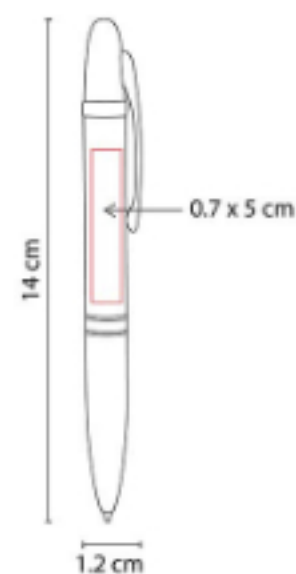

Mecanismo twist. Incluye estuche.

RQ 019
BOLÍGRAFO DALLAS



Material: Acero Inoxidable
Técnica de impresión: Grabado Espejo / Serigrafía
Área de impresión: 1 x 4 cm
Colores: Negro

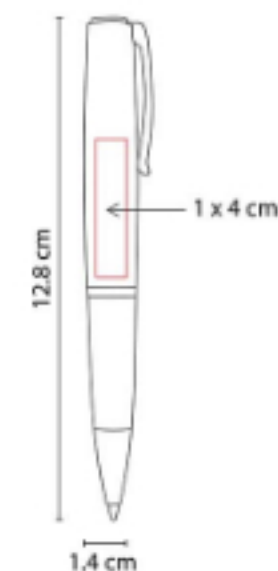

Mecanismo twist. Incluye estuche imantado.



RQ 020
BOLÍGRAFO MAGOTTY



Material: Aluminio
Técnica de impresión: Goteado en Resina / Grabado Espejo / Serigrafía
Área de impresión: 0.7 x 4 cm Barril / 0.9 cm Diámetro Tapa
Colores: Gris, Plata



Mecanismo twist. Incluye estuche.

RQ 021
BOLÍGRAFO NAVAGIO



Material: Acero Inoxidable
Técnica de impresión: Grabado Espejo
Área de impresión: 0.8 x 4 cm
Colores: Negro

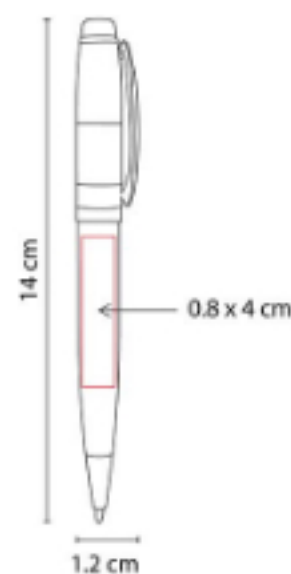

Terminado rubber. Mecanismo twist. Incluye estuche.

RQ 040
BOLÍGRAFO AERO



Material: Aleación Cobre / Aluminio
Técnica de impresión: Láser / Serigrafía
Área de impresión: 0.5 x 4 cm
Colores: Gris

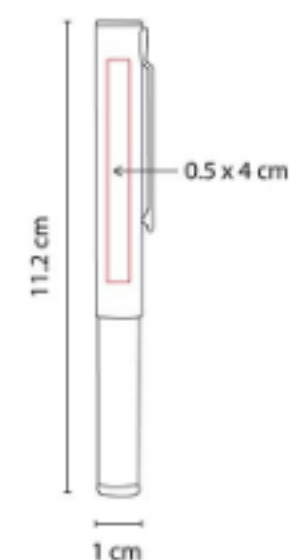

Bolígrafo roller ball con tapón magnético. Incluye estuche.

RQ 1002
BOLÍGRAFO ROLLER BALL



Material: Acero Inoxidable
Técnica de impresión: Grabado Espejo
Área de impresión: 0.7 x 4.5 cm
Colores: Negro

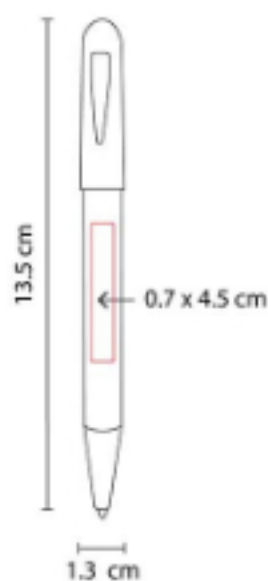

Bolígrafo con tapón. Terminado rubber.
Incluye estuche.

RQ 1003
BOLÍGRAFO HEFEI



Material: Acero Inoxidable
Técnica de impresión: Grabado Espejo
Área de impresión: 0.7 x 4.5 cm
Colores: Azul

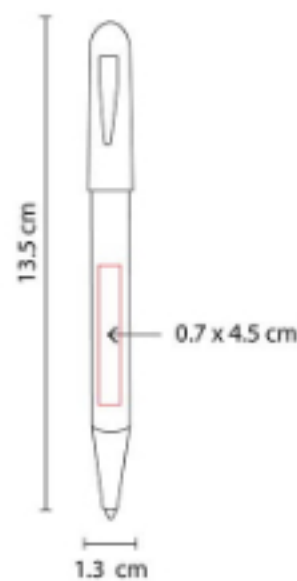

Bolígrafo con tapón. Terminado rubber.
Incluye estuche.

RQ 1006
BOLÍGRAFO LACOCK



Material: Acero Inoxidable
Técnica de impresión: Láser / Serigrafía
Área de impresión: 0.7 x 3 cm
Colores: Gris

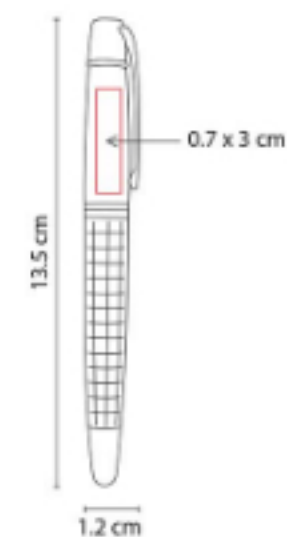

Bolígrafo roller ball con tapón. Incluye estuche.



RQ 1007
BOLÍGRAFO SURIN



Material: Acero Inoxidable
Técnica de impresión: Grabado Espejo / Serigrafía
Área de impresión: 0.7 x 4 cm
Colores: Gris, Negro

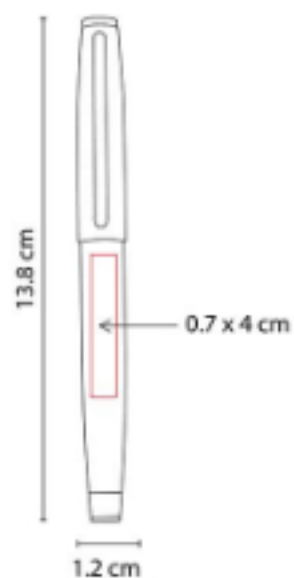

Bolígrafo roller ball con tapón. Incluye estuche.

RQ 205
BOLÍGRAFO NEVSKY



Material: Acero Inoxidable
Técnica de impresión: Grabado Espejo
Área de impresión: 1 x 4.5 cm
Colores: Azul, Negro, Plata

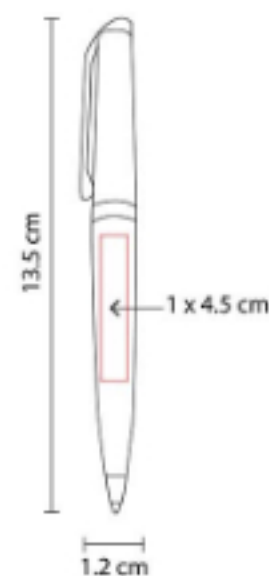

Mecanismo twist. Incluye funda.

RQ 215
BOLÍGRAFO ARANYK



Material: Acero Inoxidable
Técnica de impresión: Grabado Espejo / Serigrafía
Área de impresión: 0.8 x 3 cm
Colores: Plata

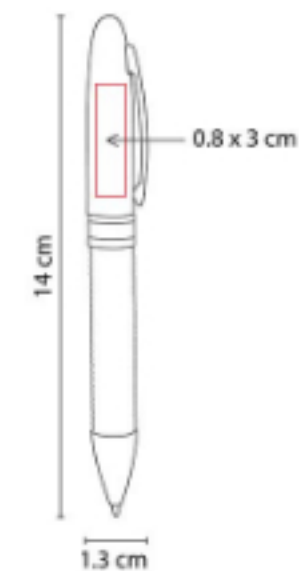

Mecanismo twist. Incluye estuche.

RQ 220
BOLÍGRAFO OPAVA



Material: Acero Inoxidable
Técnica de impresión: Grabado Espejo / Serigrafía
Área de impresión: 1 x 3 cm
Colores: Gris, Negro

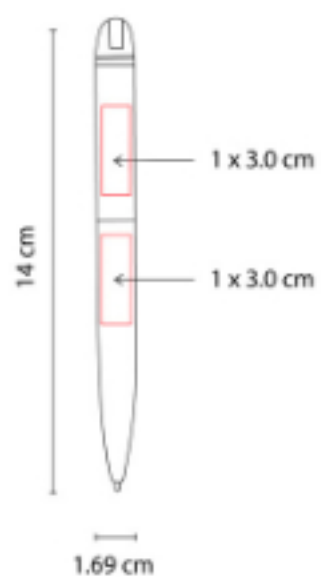

Mecanismo twist. Incluye estuche.

RQ 310
BOLÍGRAFO HAVEL



Material: Aluminio
Técnica de impresión: Grabado Espejo / Serigrafía
Área de impresión: 0.6 x 3 cm
Colores: Azul, Blanco, Negro, Rojo

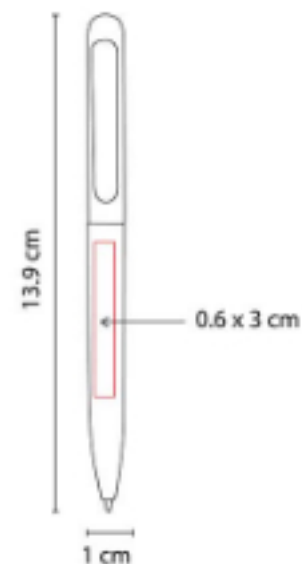

Mecanismo twist para ocultar el clip. Incluye funda.

RQ 500
BOLÍGRAFO SOURI



Material: Aleación Cobre
Técnica de impresión: Grabado Espejo / Serigrafía
Área de impresión: 0.7 x 5.5 cm
Colores: Azul, Blanco, Plata, Rojo



Mecanismo twist. Incluye funda.



RQ 550
BOLÍGRAFO PONTIANAK



Material: Acero Inoxidable / Curpiel
Técnica de impresión: Grabado Espejo / Serigrafía
Área de impresión: 0.7 x 3 cm
Colores: Negro

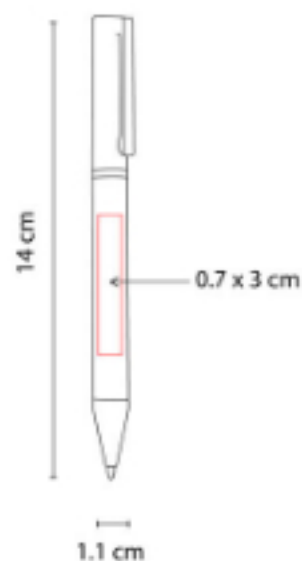

Mecanismo twist. Incluye estuche.

RQ 600
BOLÍGRAFO BARETI



Material: Aleación Cobre
Técnica de impresión: Grabado Espejo / Serigrafía
Área de impresión: 0.7 x 5.5 cm
Colores: Gris

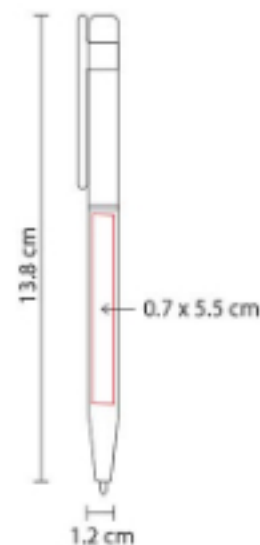

Mecanismo twist. Incluye funda.

RQ 610
BOLÍGRAFO JANES



Material: Aluminio
Técnica de impresión: Láser / Serigrafía
Área de impresión: 0.6 x 4 cm
Colores: Gris, Plata

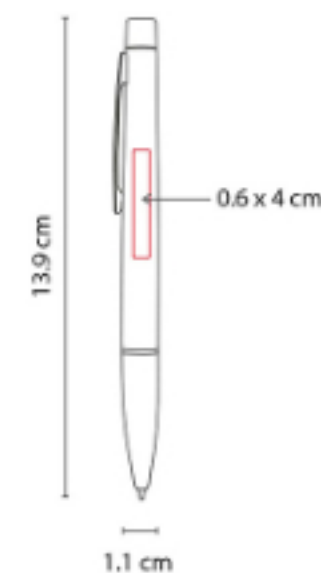

Mecanismo twist. Incluye funda.

RQ 620
BOLÍGRAFO GUETTA



Material: Acero Inoxidable
Técnica de impresión: Láser / Serigrafía
Área de impresión: 0.7 x 3 cm
Colores: Gris, Negro



Mecanismo twist. Incluye estuche.

RQ 630
BOLÍGRAFO ISAI



Material: Aluminio
Técnica de impresión: Láser / Serigrafía
Área de impresión: 0.7 x 3 cm
Colores: Plata



Mecanismo twist. Incluye estuche.

RQ 800
BOLÍGRAFO CLAS



Material: Acero Inoxidable
Técnica de impresión: Láser / Serigrafía
Área de impresión: 1 x 4 cm
Colores: Negro

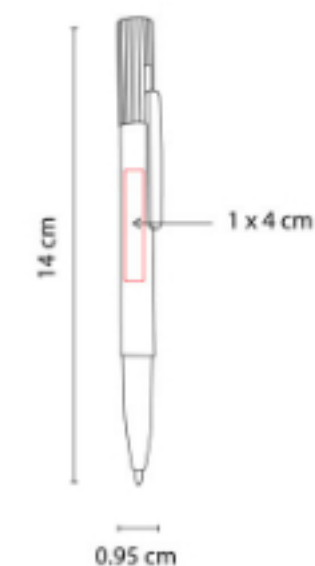

Mecanismo pulsador. Incluye estuche.





RQ 830
BOLÍGRAFO SKIL



Material: Aluminio
Técnica de impresión: Láser / Serigrafía
Área de impresión: 1 x 3 cm
Colores: Negro

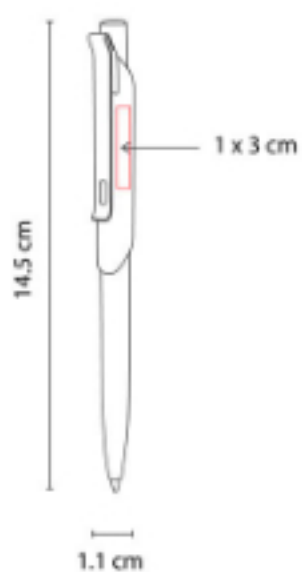

Mecanismo pulsador. Incluye estuche.

SH 1050
BOLÍGRAFO KANGRI



Material: Metal
Técnica de impresión: Grabado Espejo
Área de impresión: 1 x 6 cm
Colores: Amarillo, Rojo



Mecanismo twist. Incluye estuche transparente.

SH 1210
BOLÍGRAFO GALI



Material: Metal
Técnica de impresión: Grabado Espejo
Área de impresión: 0.9 x 3.7 cm
Colores: Amarillo, Azul, Morado

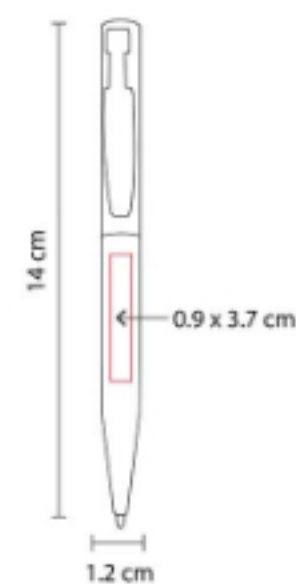

Mecanismo twist. Incluye estuche.

SH 1245
BOLÍGRAFO RIGA



Material: Acero Inoxidable
Técnica de impresión: Grabado Espejo / Serigrafía
Área de impresión: 0.6 x 5 cm
Colores: Azul Mate, Negro Mate, Plata

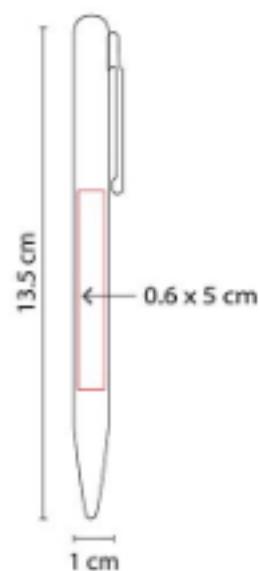

Mecanismo twist. Incluye funda.

SH 1260
BOLÍGRAFO MAO



Material: Acero Inoxidable
Técnica de impresión: Grabado Espejo
Área de impresión: 0.7 x 4 cm
Colores: Azul, Negro

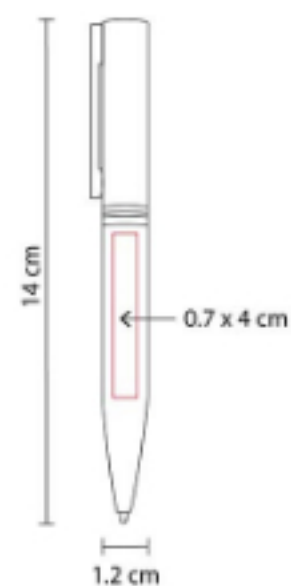

Terminado rubber. Mecanismo twist. Incluye estuche.

SH 1275
BOLÍGRAFO DURBAN



Material: Acero Inoxidable
Técnica de impresión: Grabado Espejo / Serigrafía
Área de impresión: 0.7 x 3 cm
Colores: Gris, Negro

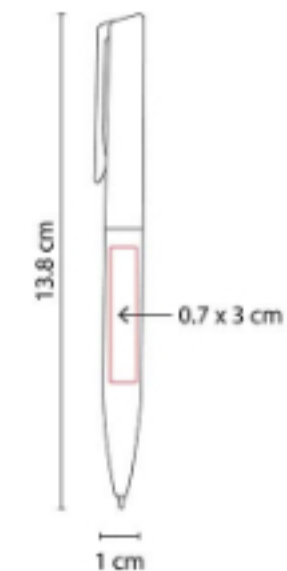

Mecanismo twist. Incluye estuche.



SH 1280
BOLÍGRAFO ERIE



Material: Aleación Cobre
Técnica de impresión: Grabado Espejo / Serigrafía
Área de impresión: 0.5 x 4 cm
Colores: Blanco, Gris, Negro, Plata

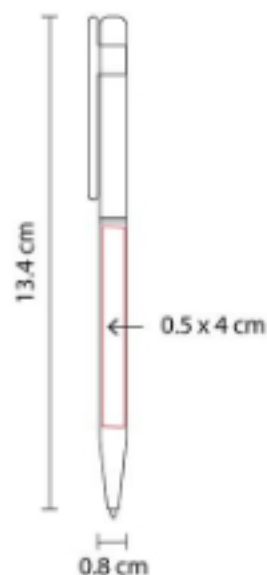

Mecanismo twist. Incluye funda.

SH 1295
BOLÍGRAFO BOSTON



Material: Aleación Cobre
Técnica de impresión: Grabado Espejo / Láser / Serigrafía
Área de impresión: 0.7 x 4 cm
Colores: Azul, Negro, Plata, Rojo

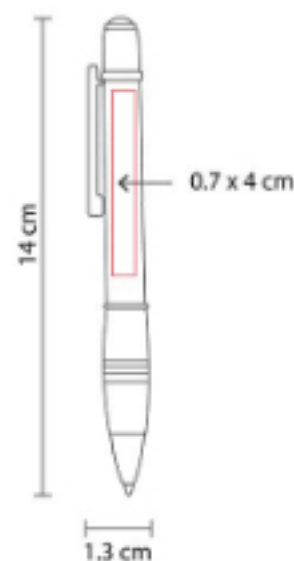

Grip antiderrapante. Mecanismo twist. Incluye estuche.

SH 1370
BOLÍGRAFO ACRUX



Material: Aluminio
Técnica de impresión: Láser / Serigrafía
Área de impresión: 0.7 x 4 cm
Colores: Azul, Plata, Rojo

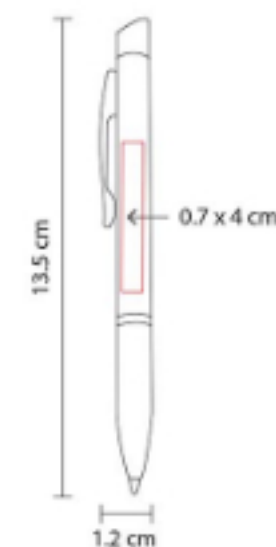

Bolígrafo con punta para agenda electrónica (no touch screen) y grip antiderrapante. Mecanismo twist.

SH 1470
BOLÍGRAFO AZIZA



Material: Aluminio
Técnica de impresión: Láser / Pantógrafo
Área de impresión: 0.9 x 4 cm
Colores: Azul, Blanco, Negro, Rojo

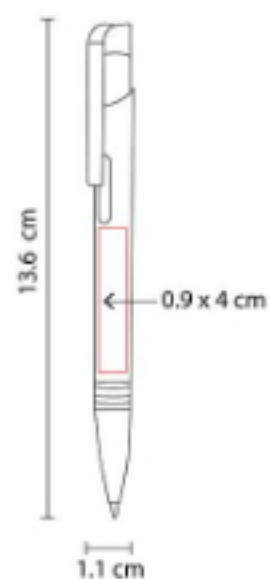

Mecanismo pulsador. Incluye estuche transparente.

SH 2510
BOLÍGRAFO VEZPREM



Material: Aluminio
Técnica de impresión: Láser / Serigrafía
Área de impresión: 1 x 4.5 cm
Colores: Azul Mate, Gris, Rojo



Mecanismo pulsador. Incluye funda.

SH 2610
BOLÍGRAFO SENY



Material: Acero Inoxidable
Técnica de impresión: Grabado Espejo / Serigrafía
Área de impresión: 0.7 x 4 cm
Colores: Negro

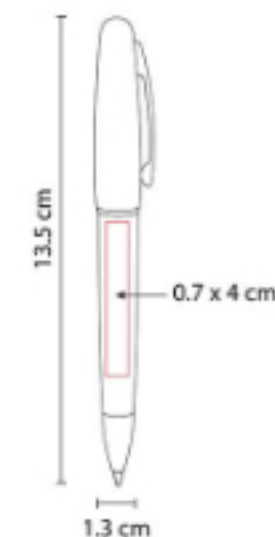

Mecanismo twist. Incluye estuche.



SH 2620
BOLÍGRAFO VANIR



Material: Metal
Técnica de impresión: Grabado Espejo / Serigrafía
Área de impresión: 0.6 x 4 cm
Colores: Azul, Blanco, Rojo

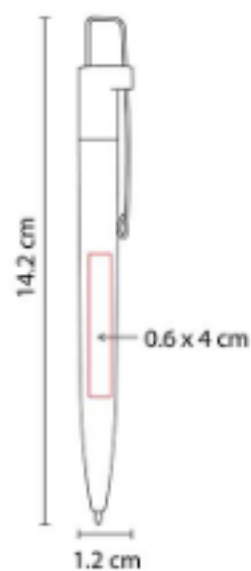

Mecanismo pulsador. Incluye estuche.

SH 2710
BOLÍGRAFO LESATH



Material: Aluminio
Técnica de impresión: Láser / Serigrafía
Área de impresión: 0.6 x 2.5 cm
Colores: Oro Mate, Plata

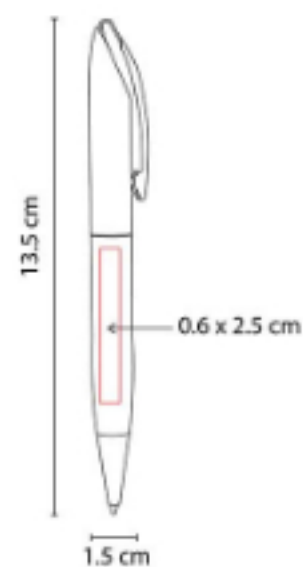

Mecanismo twist. Incluye funda.

SH 4500
BOLÍGRAFO BAO



Material: Aluminio / Bamboo
Técnica de impresión: Láser / Serigrafía
Área de impresión: 0.8 x 5 cm
Colores: Azul



Mecanismo pulsador. Incluye funda.

SH 5500
BOLÍGRAFO BEKER



Material: Acero Inoxidable
Técnica de impresión: Grabado Espejo / Serigrafía
Área de impresión: 0.7 x 4.2 cm
Colores: Negro, Plata

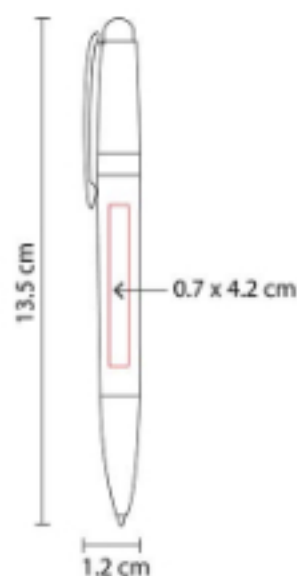

Mecanismo twist. Incluye estuche.

SH 7000
BOLÍGRAFO LIVRARIA



Material: Aluminio
Técnica de impresión: Láser
Área de impresión: 0.5 x 3.5 cm Inferior / 0.5 x 2 cm Superior
Colores: Gris, Negro

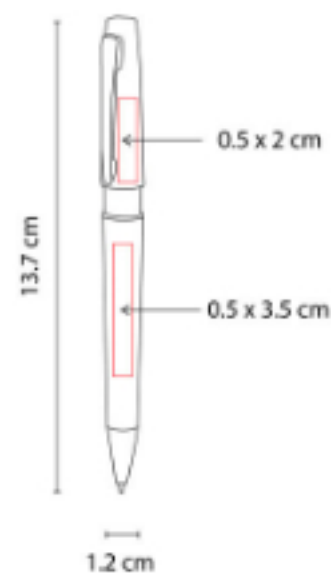

Bolígrafo terminado rubber. Mecanismo pulsador. Incluye funda.

SH 7070
BOLÍGRAFO SINTRA



Material: Aluminio
Técnica de impresión: Láser
Área de impresión: 0.7 x 4 cm
Colores: Gris, Plata

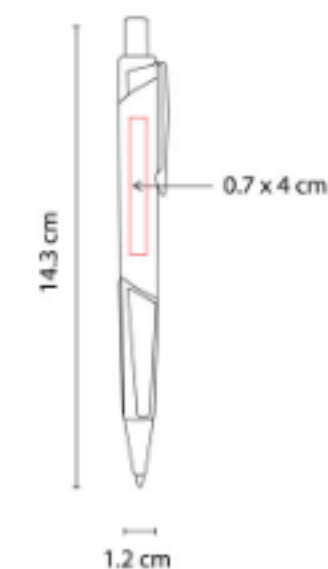

Bolígrafo cuerpo triangular y grip antiderrapante. Mecanismo pulsador. Incluye estuche.



SH 8015
BOLÍGRAFO FUNCHAL



Material: Aluminio
Técnica de impresión: Láser
Área de impresión: 0.5 x 4 cm
Colores: Azul, Gris, Plata

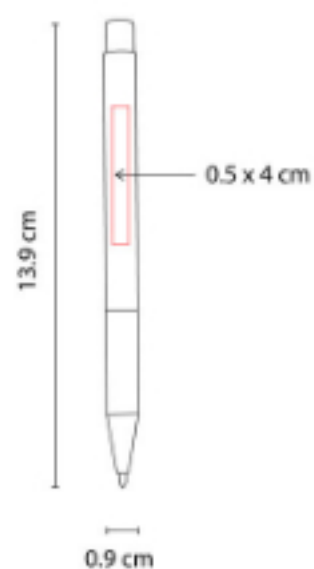

Bolígrafo con grip antiderrapante. Mecanismo pulsador. Incluye funda.

SH 8035
BOLÍGRAFO VALTICE



Material: Aluminio
Técnica de impresión: Láser
Área de impresión: 0.5 x 4 cm
Colores: Azul, Plata



Bolígrafo con grip antiderrapante en los costados. Mecanismo pulsador. Incluye estuche.

SH 8600
BOLÍGRAFO DUNY



Material: Aluminio
Técnica de impresión: Láser / Serigrafía
Área de impresión: 0.9 x 4 cm
Colores: Azul, Blanco, Gris, Rosa, Verde



Mecanismo pulsador. Incluye funda.

SH 9011
BOLÍGRAFO WILDE



Material: Aluminio
Técnica de impresión: Láser
Área de impresión: 0.5 x 4 cm
Colores: Azul, Gris, Negro, Rojo

Bolígrafo con touch screen y terminado rubber. Mecanismo pulsador, incluye funda.

SH-1355
BOLÍGRAFO BURDEOS



Material: Acero Inoxidable
Técnica de impresión: Láser / Pantógrafo
Área de impresión: 0.7 x 2.5 cm
Colores: Azul, Negro

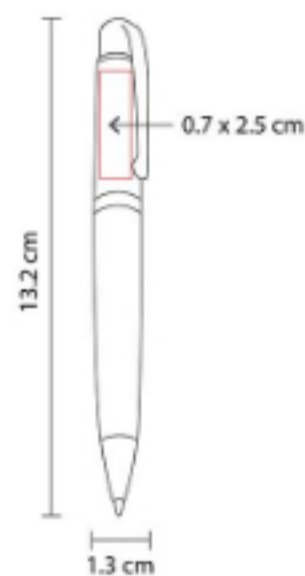

Grip antiderrapante. Mecanismo twist. Incluye estuche imantado.





COMUNICACION GRAFICA
grafica5@hotmail.com / grafica52@yahoo.com.mx
DISEÑO, IMPRESION Y PUBLICIDAD CEL/WTS. 5618-165216